

**STIHL**®

# STIHL KGA 770

Gebrauchsanleitung  
Instruction Manual  
Notice d'emploi  
Manual de instrucciones



Uputa za uporabu  
Skötselánvisning  
Käyttöohje  
Istruzioni d'uso  
Betjeningsvejledning  
Bruksanvisning  
Használati utasítás  
Instruções de serviço  
Handleiding  
Инструкция по эксплуатации  
取扱説明書  
Instrukcja użytkowania  
Navodilo za uporabo



- Ⓓ **Gebrauchsanleitung**  
1 - 26
- ⒼⒷ **Instruction Manual**  
27 - 49
- Ⓕ **Notice d'emploi**  
50 - 76
- Ⓔ **Manual de instrucciones**  
77 - 103
- ⒽⓇ **Uputa za uporabu**  
104 - 129
- Ⓐ **Skötselanvisning**  
130 - 152
- ⒻⒾ **Käyttöohje**  
153 - 175
- Ⓘ **Istruzioni d'uso**  
176 - 202
- ⒹⓀ **Betjeningsvejledning**  
203 - 226
- Ⓖ **Bruksanvisning**  
227 - 249
- Ⓗ **Használati utasítás**  
250 - 276
- Ⓟ **Instruções de serviço**  
277 - 303
- ⒼⒶ **Handleiding**  
304 - 329
- ⓇⓇ **Инструкция по эксплуатации**  
330 - 356
- Ⓙ **取扱説明書**  
357 - 382
- Ⓟ **Instrukcja użytkowania**  
383 - 409
- Ⓐ **Navodilo za uporabo**  
410 - 434

## Inhaltsverzeichnis

Zu dieser Gebrauchsanleitung	2
Sicherheitshinweise und Arbeitstechnik	2
Gerät komplettieren	6
Gerät transportieren	7
Ladegerät elektrisch anschließen	9
Akku laden	9
LEDs am Akku	10
LED am Ladegerät	12
Gerät einschalten	12
Arbeiten	13
Gerät ausschalten	14
Nach dem Arbeiten	14
Gerät aufbewahren	15
Prüfung und Wartung durch den Benutzer	16
Wartungs- und Pflegehinweise	17
Verschleiß minimieren und Schäden vermeiden	18
Wichtige Bauteile	19
Technische Daten	20
Betriebsstörungen beheben	22
Reparaturhinweise	25
Entsorgung	25
EU-Konformitätserklärung	25
Anschriften	26

Verehrte Kundin, lieber Kunde,

vielen Dank, dass Sie sich für ein Qualitätserzeugnis der Firma STIHL entschieden haben.

Dieses Produkt wurde mit modernen Fertigungsverfahren und umfangreichen Qualitätssicherungsmaßnahmen hergestellt. Wir sind bemüht alles zu tun, damit Sie mit diesem Gerät zufrieden sind und problemlos damit arbeiten können.

Wenn Sie Fragen zu Ihrem Gerät haben, wenden Sie sich bitte an Ihren Händler oder direkt an unsere Vertriebsgesellschaft.

Ihr



Dr. Nikolas Stihl

## Zu dieser Gebrauchsanleitung

### Bildsymbole

Sämtliche Bildsymbole, die auf dem Gerät angebracht sind, sind in dieser Gebrauchsanleitung erklärt.

### Kennzeichnung von Textabschnitten



#### **! WARNUNG**

Warnung vor Unfall- und Verletzungsgefahr für Personen sowie vor schwerwiegenden Sachschäden.



#### **HINWEIS**

Warnung vor Beschädigung des Gerätes oder einzelner Bauteile.

### Technische Weiterentwicklung

STIHL arbeitet ständig an der Weiterentwicklung sämtlicher Maschinen und Geräte; Änderungen des Lieferumfanges in Form, Technik und Ausstattung müssen wir uns deshalb vorbehalten.

Aus Angaben und Abbildungen dieser Gebrauchsanleitung können deshalb keine Ansprüche abgeleitet werden.

## Sicherheitshinweise und Arbeitstechnik



Besondere Sicherheitsmaßnahmen sind beim Arbeiten mit diesem Gerät nötig.



Die gesamte Gebrauchsanleitung vor der ersten Inbetriebnahme aufmerksam lesen und für späteren Gebrauch sicher aufbewahren. Nichtbeachten der Gebrauchsanleitung kann lebensgefährlich sein.



#### **! WARNUNG**

- Kinder oder Jugendliche dürfen nicht mit dem Gerät arbeiten. Kinder beaufsichtigen, um sicherzustellen, dass sie nicht mit dem Gerät spielen
- Das Gerät darf nur von Personen benutzt werden, die in dessen Benutzung und Handhabung unterwiesen sind, oder den Nachweis erbringen, dass sie das Gerät sicher bedienen können

- Personen, die aufgrund eingeschränkter physischer, sensorischer oder geistiger Fähigkeit nicht in der Lage sind, das Gerät sicher zu bedienen, dürfen nur unter Aufsicht oder nach Anweisung durch eine verantwortliche Person damit arbeiten
- Gerät nur an Personen weitergeben oder ausleihen, die mit diesem Modell und seiner Handhabung vertraut sind – stets die Gebrauchsanleitung mitgeben



Akku aus dem Gerät herausnehmen bei:

- Reinigungsarbeiten
- Verlassen des Geräts
- Transport
- Aufbewahrung
- Reparatur- und Wartungsarbeiten
- bei Gefahr und im Notfall

Dadurch kein unbeabsichtigtes Anlaufen des Motors.

Länderbezogene Sicherheitsvorschriften, z. B. von Berufsgenossenschaften, Sozialkassen, Behörden für Arbeitsschutz und anderen beachten.

Wird das Gerät nicht benutzt, ist es so abzustellen, dass niemand gefährdet wird. Gerät vor unbefugtem Zugriff sichern.



Der Benutzer ist verantwortlich für Unfälle oder Gefahren, die gegenüber anderen Personen oder deren Eigentum auftreten.

Wer zum ersten Mal mit dem Gerät arbeitet: Vom Verkäufer oder von einem anderen Fachkundigen erklären lassen, wie man damit sicher umgeht – oder an einem Fachlehrgang teilnehmen.

Der Einsatz Schall emittierender Geräte kann durch nationale wie auch örtliche, lokale Vorschriften zeitlich begrenzt sein.

Gerät nur dann in Betrieb nehmen, wenn alle Bauteile unbeschädigt sind.

### Körperliche Eignung

Wer mit dem Gerät arbeitet, muss ausgeruht, gesund und in guter Verfassung sein.

Wer sich aus gesundheitlichen Gründen nicht anstrengen darf, sollte seinen Arzt fragen, ob die Arbeit mit einem Gerät möglich ist.

Nach der Einnahme von Alkohol, Medikamenten, die das Reaktionsvermögen beeinträchtigen oder Drogen darf nicht mit dem Gerät gearbeitet werden.

### Bestimmungsgemäße Verwendung

Das Akku-Kehrgerät ermöglicht eine Beseitigung von Straßenschmutz, Laub, Gras, Papier und Ähnlichem auf ebenen und harten Flächen. Die Tellerbesen und die Kehrwalze werden durch Motoren angetrieben.

Das Akku-Kehrgerät kann auch ohne Motorunterstützung betrieben werden.

Keine gesundheitsgefährdende Stoffe aufkehren.

Das Gerät ist nicht für das Aufkehren von Flüssigkeiten geeignet.

Niemals explosive Stäube, Flüssigkeiten, Säuren oder Lösungsmittel aufkehren.

Gerät nicht in explosionsgefährdeten Bereichen betreiben.

Gerät nicht als Transportmittel verwenden.

Der Einsatz des Geräts für andere Zwecke ist nicht zulässig und kann zu Unfällen oder Schäden am Gerät führen. Keine Änderungen am Produkt vornehmen – auch dies kann zu Unfällen oder Schäden am Gerät führen.

### Einsatzbedingungen



Nicht bei Regen und auch nicht in nasser oder sehr feuchter Umgebung mit dem Gerät arbeiten. Gerät nicht im Regen stehen lassen.

### Bekleidung und Ausrüstung

Vorschriftsmäßige Bekleidung und Ausrüstung tragen.



Lange Haare zusammenbinden und sichern (Kopftuch, Mütze, Helm etc.).

Keine Kleidung tragen, die sich in bewegenden Teilen des Gerätes verfangen kann. Auch keinen Schal, keine Krawatte und keinen Schmuck.

Feste Schuhe mit griffiger, rutschfester Sohle tragen.

STIHL bietet ein umfangreiches Programm an persönlicher Schutzausstattung an.

### Transportieren

Entsprechendes Kapitel in der Gebrauchsanleitung beachten.

Immer Gerät ausschalten und Akku aus dem Gerät herausnehmen – auch beim Transport über kurze Strecken. Dadurch kein unbeabsichtigtes Anlaufen des Motors.

Gerät nicht am Handgriff des Kehrbehälters tragen.

In Fahrzeugen: Gerät gegen Umkippen, Verrutschen und Beschädigung sichern.

### Zubehör

Nur solche Teile oder Zubehöre anbauen, die von STIHL für dieses Gerät zugelassen sind oder technisch Gleichartige. Bei Fragen dazu an einen Fachhändler wenden. Nur hochwertige Teile oder Zubehöre verwenden. Ansonsten kann die Gefahr von Unfällen oder Schäden am Gerät bestehen.

STIHL empfiehlt STIHL Original Teile und Zubehör zu verwenden. Diese sind in ihren Eigenschaften optimal auf das Produkt und die Anforderungen des Benutzers abgestimmt.

Keine Änderungen am Gerät vornehmen – die Sicherheit kann dadurch gefährdet werden. Für Personen- und Sachschäden, die bei der Verwendung nicht zugelassener Anbaugeräte auftreten, schließt STIHL jede Haftung aus.

## Antrieb

### Akku

Das Beilageblatt oder die Gebrauchsanleitung des STIHL Akkus beachten und sicher aufbewahren.

Weiterführende Sicherheitshinweise – siehe [www.stihl.com/safety-data-sheets](http://www.stihl.com/safety-data-sheets)

### Ladegerät

Das Beilageblatt des STIHL Ladegerätes beachten und sicher aufbewahren.

## Vor der Arbeit

Gerät auf betriebssicheren Zustand prüfen – entsprechende Kapitel in der Gebrauchsanleitung beachten:

- Geräteschalter muss sich leicht in Stellung **0** betätigen lassen
- Geräteschalter muss sich in Stellung **0** befinden
- Kontakte im Akkuschacht des Gerätes auf Fremdkörper prüfen
- Akku richtig einsetzen – muss hörbar einrasten
- keine defekten oder deformierten Akkus verwenden

- Handgriffe müssen sauber und trocken, frei von Öl und Schmutz sein – wichtig zur sicheren Handhabung des Gerätes
- festen Sitz des Schubbügels prüfen
- Zustand des Gehäuses prüfen
- Zustand und festen Sitz des Kehrbehälters prüfen
- Tellerbesen und Kehrwalze auf festgeklemmte Teile und festgefahrenen Schmutz prüfen – Borsten müssen frei beweglich sein
- Kehrdruckeinstellung prüfen bzw. auf den zu kehrenden Untergrund einstellen
- Keine Änderung an den Bedienungs- und Sicherheitseinrichtungen vornehmen

Das Gerät darf nur in betriebssicherem Zustand betrieben werden –  
**Unfallgefahr!**

Geräteschalter nicht mit dem Fuß betätigen.

## Während der Arbeit

Bei drohender Gefahr bzw. im Notfall sofort Gerät ausschalten und Akku herausnehmen.

Das Gerät wird nur von einer Person bedient – keine weiteren Personen im Arbeitsbereich dulden.

Kinder, Tiere und Zuschauer fernhalten.

Bei blockiertem Tellerbesen oder blockierter Kehrwalze Gerät ausschalten und Akku herausnehmen – erst dann die Blockade entfernen. Feste

Handschuhe tragen, um Schnittverletzungen durch scharfe Gegenstände zu verhindern.

Niemals in die drehenden Borsten greifen – **Unfallgefahr!**

Während der Arbeit nicht an Gegenstände z. B. Regale, Baugerüste stoßen – Gefahr durch Umkippen oder Herunterfallen von Gegenständen

Gerät niemals unbeaufsichtigt laufen lassen.

Gerät nicht ohne eingesetzten Kehrbehälter betreiben.

Vorsicht bei Glätte, Nässe, Schnee, an Abhängen, auf unebenem Gelände etc. – **Rutschgefahr!**

Rechtzeitig Arbeitspausen einlegen, um Müdigkeit und Erschöpfung vorzubeugen – **Unfallgefahr!**

Bei Staubentwicklung immer Staubschutzmaske tragen.

Bei spürbaren Veränderungen im Laufverhalten (z. B. höhere Vibrationen, Schwergängigkeit) Arbeit unterbrechen und Ursachen für die Veränderungen beseitigen.

Falls das Gerät nicht bestimmungsgemäßer Beanspruchung (z. B. Gewalteinwirkung durch Schlag oder Sturz) ausgesetzt wurde, unbedingt vor weiterem Betrieb auf betriebssicheren Zustand prüfen – siehe auch "Vor der Arbeit". Insbesondere die Funktionstüchtigkeit der Sicherheitseinrichtungen prüfen. Geräte, die nicht mehr betriebssicher sind, auf keinen Fall weiter benutzen. Im Zweifelsfall Fachhändler aufsuchen.

Keine brennenden oder glühenden Gegenstände wie z. B. Zigaretten, Asche oder Streichhölzer aufkehren – **Brandgefahr!**

Vor dem Verlassen des Gerätes: Gerät ausschalten und Akku herausnehmen.

### Nach der Arbeit

Kehrbehälter nach jedem Gebrauch entleeren.

Vor dem Entleeren des Kehrbehälters: Gerät ausschalten.

Zum Entleeren des Kehrbehälters feste Handschuhe tragen, um Verletzungen z. B. durch Glasscherben, Metall oder anderen, scharfkantigen Materialien zu verhindern.

Kehrbehälter möglichst im Freien entleeren um Staubentwicklung zu vermeiden.

### Gerät reinigen

Gerät von Staub und Schmutz reinigen – keine Fett lösenden Mittel verwenden.

Kunststoffteile mit einem feuchten Tuch reinigen. Scharfe Reinigungsmittel können den Kunststoff beschädigen.

Zur Reinigung von Tellerbesen oder Kehrwalze feste Handschuhe tragen, um Schnittverletzungen durch scharfe Gegenstände zu verhindern.

Zur Reinigung des Gerätes keine Hochdruckreiniger verwenden. Der harte Wasserstrahl kann Teile des Gerätes beschädigen.

Gerät nicht mit Wasser abspritzen.

Tellerbesen und Kehrwalze nicht mit Druckluft reinigen. Der harte Luftstrahl kann die Borsten beschädigen.

### Gerät aufbewahren

Wird das Gerät nicht benutzt, ist es so abzustellen, dass niemand gefährdet wird. Gerät vor unbefugtem Zugriff sichern.

Gerät gegen Umfallen oder unkontrolliertes Umklappen des Schubbügels sichern.

Nicht in den Schwenkbereich des Schubbügels geifen – durch unbeabsichtigtes Umfallen des Schubbügels können Körperteile zwischen Schubbügel und Gehäuse eingeklemmt werden –

### **Verletzungsgefahr!**

Gerät sicher in einem trockenen Raum, dem Geräteschalter in Stellung **0** und nur mit entnommenem Akku aufbewahren.

### Arbeitstechnik

#### **Gerät halten und führen**

Das Gerät wird nur von einer Person bedient – keine weiteren Personen im Arbeitsbereich dulden.

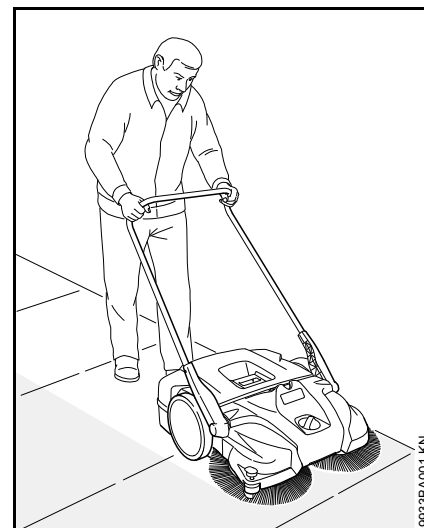

Schubbügel immer fest in der Hand halten.

Gerät vorwärts schieben und Geschwindigkeit an die Umgebung anpassen.

Kleine Erhebungen von 2 - 3 cm können durch leichtes Herunterdrücken des Schubbügels überfahren werden.

Bei nachlassendem Reinigungsergebnis prüfen, ob Tellerbesen bzw. Kehrwalze blockiert oder verschlissen sind.

#### **Füllstand im Kehrbehälter**

Der Kehrbehälter ist voll, wenn während des Kehrens der aufgenommene Schmutz seitlich wieder austritt.

Um kurzzeitig weiterarbeiten zu können, Gerät vorne anheben um den Schmutz im Behälter nach hinten zu befördern. Damit kann das Fassungsvermögen des Kehrbehälters besser ausgenutzt werden.

Beim Kehren von schwerem Schmutz z. B. Splitt verlagert sich bei vollem Kehrbehälter der Schwerpunkt des Gerätes nach hinten. Dadurch haben die Tellerbesen weniger Kontakt mit der zu kehrenden Fläche und das Reinigungsergebnis lässt nach.

### Wartung und Reparaturen

Vor allen Reparatur- und Wartungsarbeiten Gerät am Geräteschalter ausschalten – Stellung 0 und den Akkumulator aus dem Gerät herausnehmen. Dadurch kein unbeabsichtigtes Anlaufen des Motors.

Gerät regelmäßig warten. Nur Wartungsarbeiten und Reparaturen ausführen, die in der Gebrauchsanleitung beschrieben sind. Alle anderen Arbeiten von einem Fachhändler ausführen lassen.

STIHL empfiehlt Wartungsarbeiten und Reparaturen nur beim STIHL Fachhändler durchführen zu lassen. STIHL Fachhändlern werden regelmäßig Schulungen angeboten und technische Informationen zur Verfügung gestellt.

Nur hochwertige Ersatzteile verwenden. Ansonsten kann die Gefahr von Unfällen oder Schäden am Gerät bestehen. Bei Fragen dazu an einen Fachhändler wenden.

STIHL empfiehlt STIHL Original Ersatzteile zu verwenden. Diese sind in ihren Eigenschaften optimal auf das Gerät und die Anforderungen des Benutzers abgestimmt.

Keine Änderungen am Gerät vornehmen – die Sicherheit kann gefährdet werden – **Unfallgefahr!**

Elektrische Kontakte sowie Anschlussleitung und Netzstecker des Ladegerätes regelmäßig auf einwandfreie Isolation und Alterung (Brüchigkeit) überprüfen.

Elektrische Bauteile wie z. B. die Anschlussleitung des Ladegerätes, dürfen nur von Elektro-Fachkräften instandgesetzt bzw. erneuert werden.

Führungsnuten des Akkumulators frei von Schmutz halten – bei Bedarf reinigen.

Zum Austausch von Tellerbesen oder Kehrwalze feste Handschuhe tragen, um Schnittverletzungen durch scharfe Gegenstände zu verhindern.

### Gerät komplettieren

Vor der ersten Inbetriebnahme muss der Schubbügel an das Gerät montiert werden.

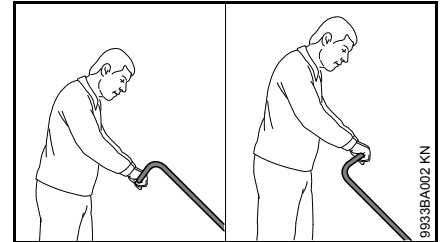

Abhängig von der Körpergröße des Benutzers kann der Schubbügel in 2 unterschiedlichen Positionen montiert werden.

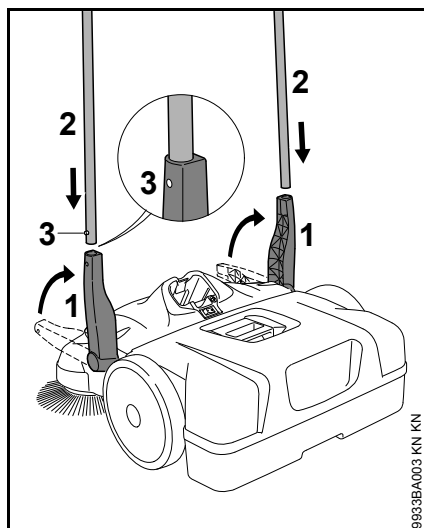

- Halter (1) senkrecht nach oben stellen
- Schubbügel (2) gleichzeitig in beide Halter (1) schieben – Rastfeder (3) müssen einrasten

## Gerät transportieren

### Gerät tragen

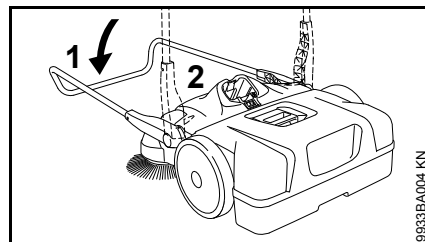

- Schubbügel (1) nach vorn klappen
- Gerät am Handgriff (2) greifen und senkrecht aufstellen

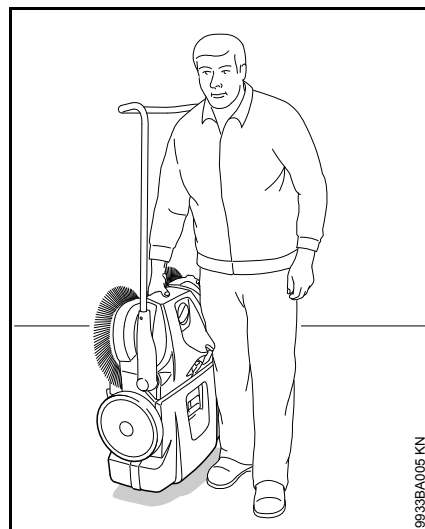

- Gerät am Handgriff tragen – die Tellerbesen weisen vom Körper weg

### Im Fahrzeug

Gerät so platzieren, dass die Borsten der Tellerbesen nicht verbogen werden. Verbogene Borsten können sich sonst dauerhaft verformen.

Verbogene Borsten können durch Erwärmen mit einem Haartrockner wieder ausgerichtet werden – siehe "Prüfung und Wartung durch den Benutzer".

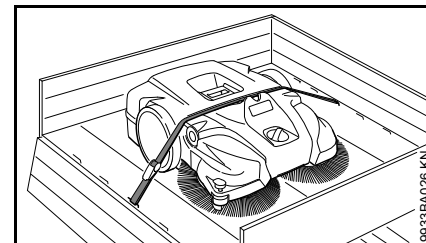

Gerät mit einem Spanngurt gegen Verrutschen sichern.

- Spanngurt zwischen Kehrbehälter und Gerätegehäuse verlegen. Nicht zu fest anspannen, um Schäden am Gerät zu vermeiden

Zum platzsparenden Transport in Fahrzeugen kann der Schubbügel vom Gerät abgenommen werden.

## Schubbügel

### abbauen

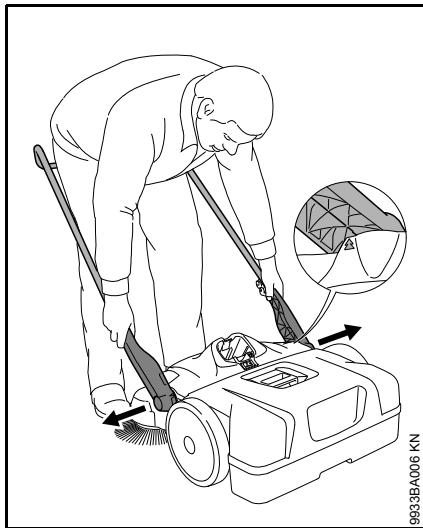

- Vor dem Gerät stehend – den Schubbügel etwa im Winkel von 45° zum Boden ausrichten (Pfeile am Gehäuse mit dem Steg des Halters zur Deckung bringen)
- beide Halter etwas auseinanderdrücken und gleichzeitig aus beiden Aufnahmen des Gerätes ziehen

### anbauen



- Zwischen den Schubbügel stehen und beide Halter mit den Händen greifen
- Halter etwas auseinanderdrücken
- Halter gleichzeitig in beide Aufnahmen des Gerätes schieben – die Zapfen an den Haltern passen in die Aussparungen der Aufnahmen

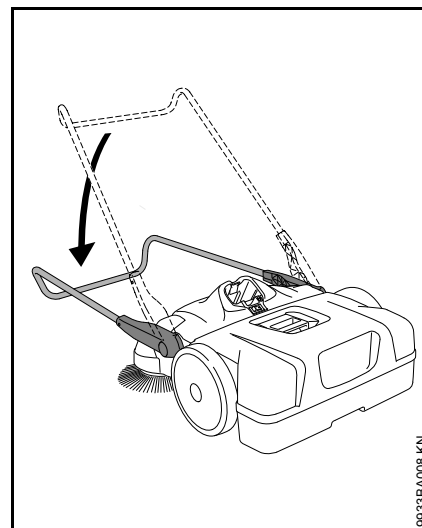

- Schubbügel nach unten neigen – dadurch verriegeln sich die Halter in den Aufnahmen und werden fest mit dem Gerät verbunden

## Ladegerät elektrisch anschließen

Netzspannung und Betriebsspannung müssen übereinstimmen.

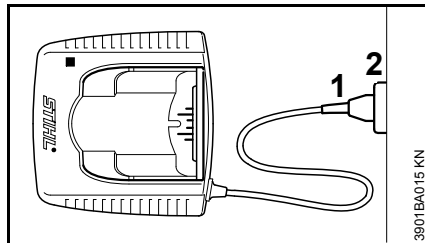

- Netzstecker (1) in die Steckdose (2) stecken

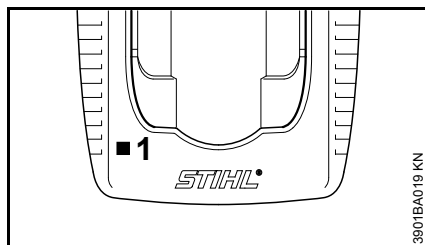

Nach dem Anschließen des Ladegerätes an die Stromversorgung findet ein Selbsttest statt. Während dieses Vorganges leuchtet die LED (1) am Ladegerät für ca. 1 Sekunde grün, dann rot und erlischt wieder.

## Akku laden

Bei Auslieferung ist der Akku nicht vollständig geladen.

Es wird empfohlen, den Akku vor der ersten Inbetriebnahme vollständig zu laden.

- Ladegerät an die Stromversorgung anschließen – Netzspannung der Stromversorgung und Betriebsspannung des Ladegeräts müssen übereinstimmen – siehe "Ladegerät elektrisch anschließen"

Das Ladegerät nur in geschlossenen und trockenen Räumen bei Umgebungstemperaturen von +5 °C bis +40 °C (41° F bis 104° F) betreiben.

Nur trockene Akkus laden. Einen feuchten Akku vor Ladebeginn trocknen lassen.

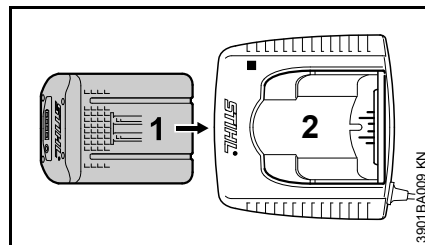

- Akku (1) in das Ladegerät (2) bis zum ersten spürbaren Widerstand schieben – dann bis zum Anschlag drücken

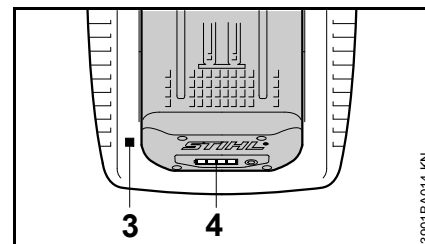

Nach dem Einsetzen des Akkus leuchtet die LED (3) am Ladegerät – siehe "LED am Ladegerät".

Der Ladevorgang beginnt, sobald die LEDs (4) am Akku grün leuchten – siehe "LEDs am Akku".

Die Ladezeit ist abhängig von verschiedenen Einflussfaktoren, wie Akkuzustand, Umgebungstemperatur, etc. und kann deshalb von angegebenen Ladezeiten abweichen.

Während der Arbeit erwärmt sich der Akku im Gerät. Wird ein warmer Akku in das Ladegerät eingesetzt, kann ein Abkühlen des Akkus vor dem Laden notwendig sein. Der Ladevorgang beginnt erst, wenn der Akku abgekühlt ist. Die Ladezeit kann sich durch die Abkühlzeit verlängern.

Während des Ladevorgangs erwärmen sich Akku und Ladegerät.

### Ladegeräte AL 300, AL 500

Die Ladegeräte AL 300 und AL 500 sind mit einem Gebläse zur Kühlung des Akkus ausgestattet.

## Ladegerät AL 100

Das Ladegerät AL 100 wartet mit dem Ladevorgang bis der Akku von selbst abgekühlt ist. Die Abkühlung des Akkus findet über Wärmeabgabe an die Umgebungsluft statt.

### Lade-Ende

Ist der Akku vollständig geladen, schaltet das Ladegerät automatisch ab, dazu:

- erlöschen die LEDs am Akku
- erlischt die LED am Ladegerät
- schaltet das Gebläse des Ladegeräts aus (falls im Ladegerät vorhanden)

Den geladenen Akku nach Ladeende aus dem Ladegerät entnehmen.



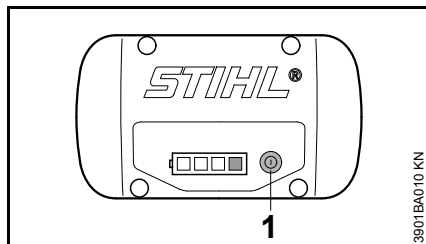

## LEDs am Akku

Vier LEDs zeigen den Ladezustand des Akkus sowie auftretende Probleme am Akku oder dem Gerät an.



- Taste (1) drücken, um die Anzeige zu aktivieren – Anzeige erlischt nach 5 Sekunden selbsttätig

Die LEDs können grün oder rot leuchten bzw. blinken.

-  LED leuchtet dauerhaft grün.
-  LED blinkt grün.
-  LED leuchtet dauerhaft rot.
-  LED blinkt rot.

## Beim Laden

Die LEDs zeigen durch dauerhaftes Leuchten oder Blinken den Ladeverlauf.

Beim Laden wird die Kapazität, die gerade geladen wird, durch eine grün blinkende LED angezeigt.

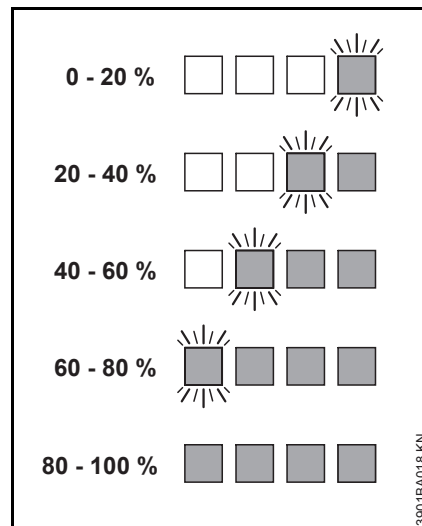

Ist der Ladevorgang beendet, schalten sich die LEDs am Akku automatisch aus.

Blinken oder leuchten die LEDs am Akku rot – siehe "Wenn die roten LEDs dauerhaft leuchten/blinken".



## Während der Arbeit

Die grünen LEDs zeigen durch dauerhaftes Leuchten oder Blinken den Ladezustand.

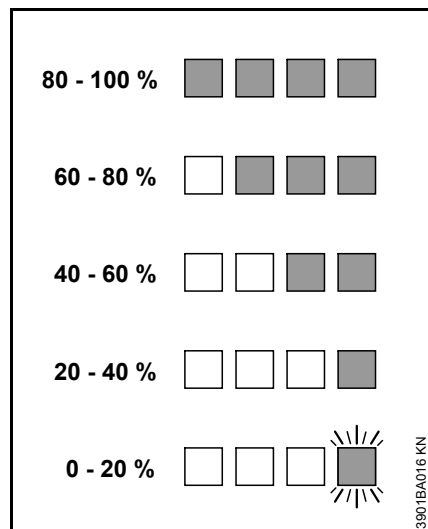

Blinken oder leuchten die LEDs am Akku rot – siehe "Wenn die roten LEDs dauerhaft leuchten/blinken".

## Wenn die roten LEDs dauerhaft leuchten/blinken

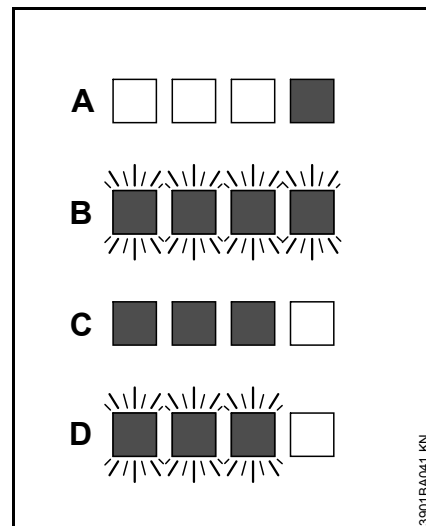

A	1 LED leuchtet dauerhaft rot:	Akku zu warm 1) 2)/kalt 1)
B	4 LEDs blinken rot:	Funktionsstörung im Akku 3)
C	3 LEDs leuchten dauerhaft rot:	Gerät zu warm – abkühlen lassen
D	3 LEDs blinken rot:	Funktionsstörung im Gerät 4)

- 1) Beim Laden: Nach dem Abkühlen/Erwärmen des Akkus startet der Ladevorgang automatisch.
- 2) Während der Arbeit: Gerät schaltet sich ab – Akku einige Zeit abkühlen lassen, hierfür eventuell Akku aus dem Gerät nehmen.

- 3) Elektromagnetische Störung oder Defekt. Akku aus dem Gerät herausnehmen und wieder einsetzen. Gerät einschalten – blinken die LEDs immer noch, ist der Akku defekt und muss ersetzt werden.
- 4) Elektromagnetische Störung oder Defekt. Akku aus dem Gerät herausnehmen. Kontakte im Akkuschacht mit einem stumpfen Gegenstand von Schmutz befreien. Akku wieder einsetzen. Gerät einschalten – blinken die LEDs immer noch, funktioniert das Gerät nicht korrekt und muss von Fachhändler überprüft werden – STIHL empfiehlt den STIHL Fachhändler.

## LED am Ladegerät

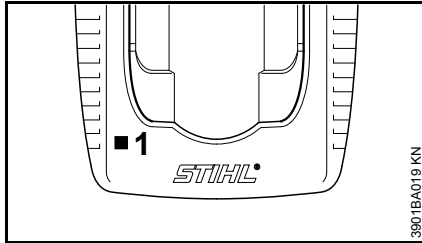

Die LED (1) am Ladegerät kann dauerhaft grün leuchten oder rot blinken.

## Grünes Dauerlicht ...

... kann folgende Bedeutungen haben:

Der Akku

- wird geladen
- ist zu warm und muss vor dem Laden abkühlen

Siehe auch "LEDs am Akku".

Die grüne LED am Ladegerät erlischt, sobald der Akku vollständig geladen ist.

## Rotes Blinklicht ...

... kann folgende Bedeutungen haben:

- kein elektrischer Kontakt zwischen Akku und Ladegerät – Akku entnehmen und nochmals einsetzen
- Funktionsstörung im Akku – siehe auch "LEDs am Akku"
- Funktionsstörung im Ladegerät – vom Fachhändler überprüfen lassen. STIHL empfiehlt den STIHL Fachhändler

## Gerät einschalten

Bei Auslieferung ist der Akkumulator nicht vollständig geladen.

Es wird empfohlen, den Akkumulator vor der ersten Inbetriebnahme vollständig zu laden.

## Akkumulator einsetzen

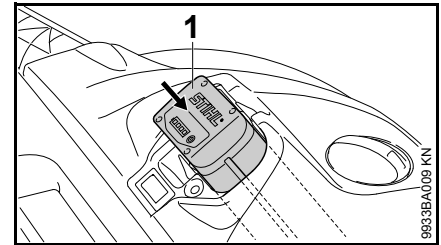

- Akkumulator (1) in den Schacht des Gerätes einsetzen – Akkumulator rutscht in den Schacht – leicht drücken bis er hörbar einrastet – Akkumulator muss bündig mit der Oberkante des Gehäuses abschließen

## Gerät einschalten

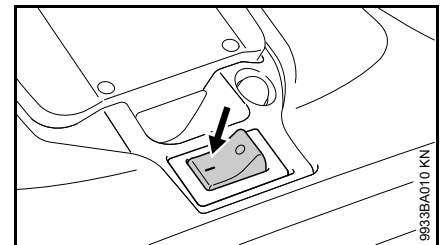

- Geräteschalter auf Stellung I schalten

Tellerbesen und Kehrwalze beginnen sich zu drehen.

## Arbeiten

### Höhenverstellung der Tellerbesen

Mit der Höhenverstellung lassen sich die Tellerbesen auf den zu kehrenden Untergrund anpassen.

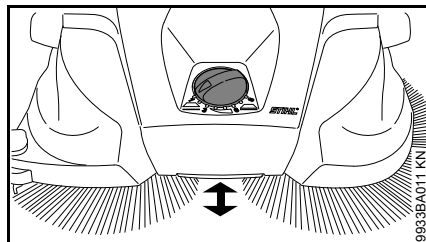

- Drehgriff auf die benötigte Stufe nach links oder rechts drehen:

Stufe	Anwendung
1 - 2	für ebene Flächen
3 - 4	feuchtes Laub, Sand, nicht ebene Flächen, z. B. Waschbeton
5 - 8	Nachregulierung in Abhängigkeit vom Verschleiß der Borsten

Die Borsten der Tellerbesen dürfen nur mit leichtem Druck am Boden aufliegen. Ein zu hoher Anpressdruck erzielt kein besseres Reinigungsergebnis sondern erhöht den Verschleiß und reduziert die die Betriebszeit durch einen schneller entladenen Akkumulator.

### Seitliche Führungsrolle

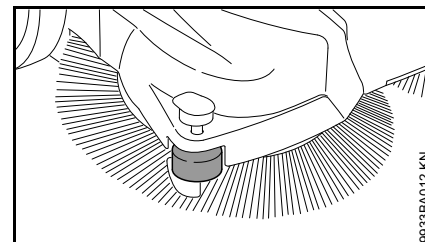

Die seitliche Rolle erleichtert das Führen des Gerätes im Randbereich z. B. entlang von Wänden oder Bordsteinen.

### Niederhalter

Bei Reinigungsarbeiten im Randbereich z. B. an Wänden oder Bordsteinen werden die Borsten durch Herunterdrücken des Niederhalters dicht am Boden geführt.

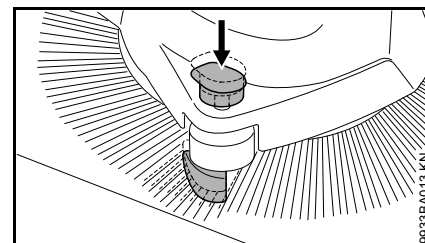

- Griff des Niederhalters nach unten drücken

### Temperaturabhängiger Überlastschutz

Der temperaturabhängige Überlastschutz unterbricht die Stromzufuhr bei mechanischer

Überlastung der Motoren z. B. bei Blockieren der Tellerbesen oder Kehrwalze.

Wenn der Überlastschutz die Stromzufuhr unterbrochen hat:

- Gerät am Geräteschalter ausschalten – Stellung **0** und Akkumulator herausnehmen
- Blockade an Tellerbesen oder Kehrwalze beseitigen
- ca. 30 Sekunden abwarten, bis der Überlastschutz abgekühlt ist

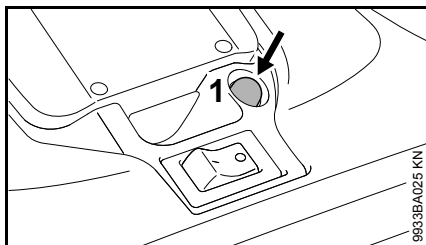

Während sich der temperaturabhängige Überlastschutz der Tellerbesen wieder automatisch zurücksetzt, muss der Überlastschutz der Kehrwalze durch Drücken auf den Schalter (1) manuell zurückgesetzt werden.

- Akkumulator einsetzen und Gerät am Geräteschalter wieder einschalten – Stellung **I**

## Gerät ausschalten

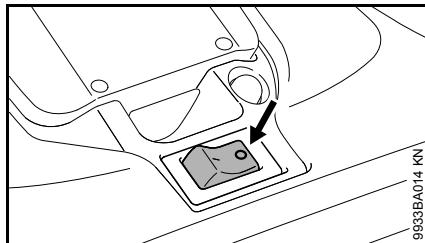

- Gerät am Geräteschalter ausschalten – Stellung **0**

Bei Pausen und nach Arbeitsende den Akkumulator aus dem Gerät herausnehmen.

## Akkumulator herausnehmen

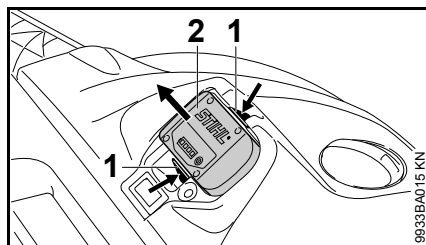

- beide Sperrhebel (1) gleichzeitig drücken – Akkumulator (2) wird entriegelt
- Akkumulator (2) aus dem Gehäuse herausnehmen

Wird das Gerät nicht benutzt, ist es so abzustellen, dass niemand gefährdet wird.

Gerät vor unbefugtem Zugriff sichern.

## Nach dem Arbeiten

### Kehrbehälter abnehmen / entleeren

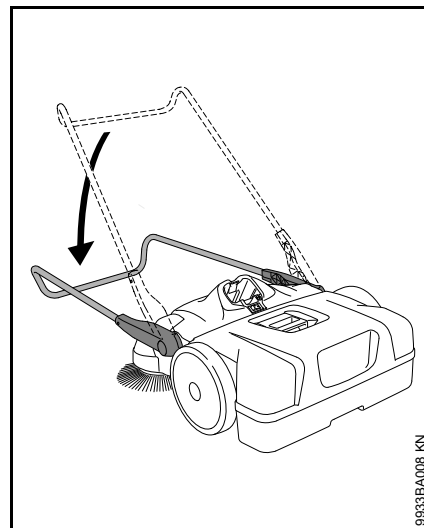

- Schubbügel nach vorn klappen

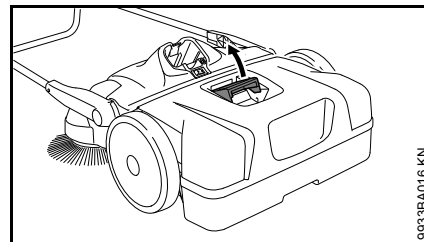

- Handgriff des Kehrbehälters nach oben ziehen

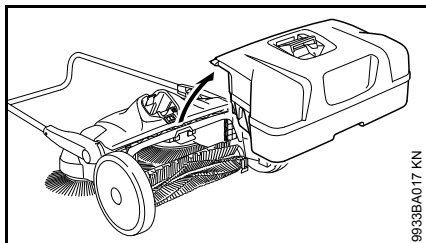

9933BA017 KN

- Kehrbehälter abnehmen und entleeren

### Kehrbehälter anbauen

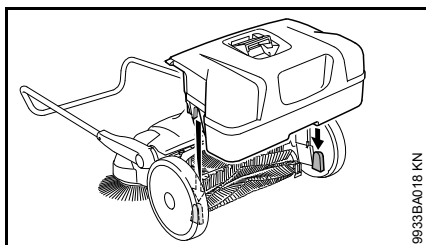

9933BA018 KN

- Kehrbehälter am Gerät einsetzen – die Aussparungen am Kehrbehälter passen in die Aufnahmen am Gerät
- Handgriff des Kehrbehälters verriegeln

## Gerät aufbewahren

- Akkumulator herausnehmen
- Gerät gründlich säubern
- Gerät an einem trockenen und sicheren Ort aufbewahren. Vor unbefugter Benutzung (z. B. durch Kinder) schützen

Gerät so platzieren, dass die Borsten der Tellerbesen nicht abgeknickt oder verbogen werden. Abgeknickte oder verbogene Borsten können sich sonst dauerhaft verformen. Verbogene Borsten können durch Erwärmen mit einem Haartrockner wieder ausgerichtet werden – siehe "Prüfung und Wartung durch den Benutzer".

### Gerät lagern

Für die platzsparende Aufbewahrung kann das Gerät senkrecht aufgestellt werden.

Gerät gegen Umfallen oder unkontrolliertes Umklappen des Schubügels sichern.

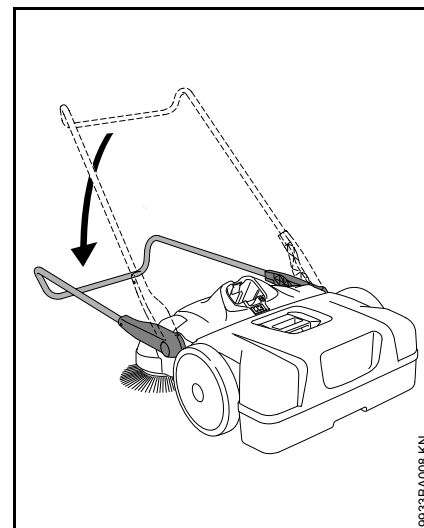

9933BA008 KN

- Schubbügel nach vorn klappen

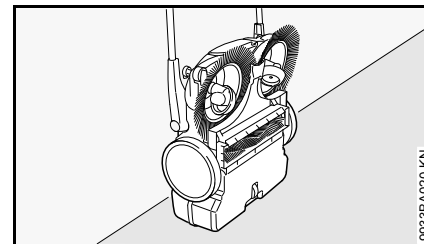

9933BA020 KN

- Gerät senkrecht aufstellen

### Akkumulator lagern

- Akkumulator aus Gerät bzw. Ladegerät herausnehmen
- in geschlossenen und trockenen Räumen lagern und an einem sicheren Ort aufbewahren. Vor

unbefugter Benutzung (z. B. durch Kinder) und vor Verschmutzung schützen

- Reserve-Akkumulatoren nicht unbenutzt lagern – abwechselnd verwenden

Für eine optimale Lebensdauer den Akkumulator bei einem Ladezustand von ca. 30 % lagern.

### Ladegerät aufbewahren

- Akkumulator herausnehmen
- Netzstecker ziehen
- Ladegerät in geschlossenen und trockenen Räumen lagern und an einem sicheren Ort aufbewahren. Vor unbefugter Benutzung (z. B. durch Kinder) und vor Verschmutzung schützen

## Prüfung und Wartung durch den Benutzer

### Verbogene Borsten ausrichten

Verbogene Borsten können durch Erwärmen wieder gerichtet werden.

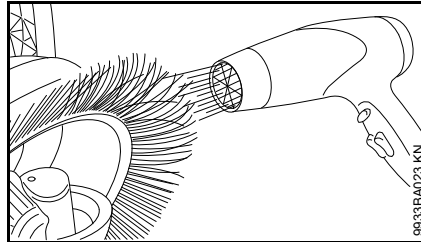

- Borsten mittels Warmluftgebläse (z. B. Haartrockner) erwärmen und gerade ausrichten

Kein Heißluftgebläse, offene Flammen oder Brenner verwenden. Durch zu heiße Temperaturen werden die Borsten dauerhaft beschädigt.

### Getriebe schmieren

Zur Pflege kann das Getriebe mit einem Silikonspray auf Alkoholbasis geschmiert werden. Die Verwendung anderer Schmiermittel kann die Funktion des Getriebes beeinträchtigen.

- Gerät senkrecht aufstellen

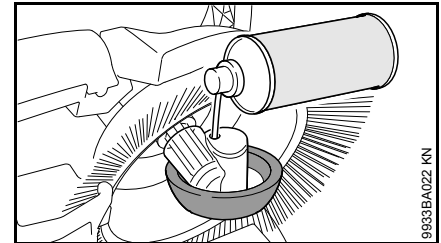

- Silikonspray durch die Öffnungen im Radgehäuse sparsam auf das Getriebe sprühen

### Luftfilter reinigen

- Kehrbehälter abnehmen

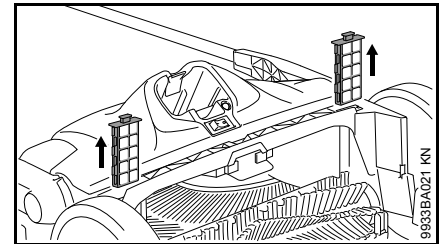

- beide Filterelemente aus den Führungen herausziehen
- Schaumstoffeinsatz aus dem Filterelement entnehmen
- Schaumstoffeinsatz mit Wasser auswaschen, trocknen lassen und wieder in das Filterelement einsetzen
- Filterelemente wieder in das Gerät einsetzen

## Wartungs- und Pflegehinweise

Die Angaben beziehen sich auf normale Einsatzbedingungen. Bei erschwerten Bedingungen (starker Staubanfall etc.) und längeren täglichen Arbeitszeiten die angegebenen Intervalle entsprechend verkürzen.  Vor allen Arbeiten am Gerät Geräteschalter in Stellung <b>0</b> stellen und den Akku herausnehmen.		vor Arbeitsbeginn	nach Arbeitende bzw. täglich	wöchentlich	monatlich	jährlich	bei Störung	bei Beschädigung	bei Bedarf
Komplettes Gerät	Sichtprüfung (Zustand)	X							
	reinigen		X						
Luffilter	reinigen								X
	ersetzen						X		
Tellerbesen und Kehrwalze	Sichtprüfung (Zustand)	X	X						
	reinigen								X
	ersetzen durch Fachhändler <sup>1)</sup>						X		
Getriebe	schmieren <sup>2)</sup>								X
Akku	Sichtprüfung	X					X	X	
Akku	reinigen	X							X
	Funktionsprüfung (Auswurf Akku)	X							
Sicherheitsaufkleber	ersetzen							X	

<sup>1)</sup> STIHL empfiehlt den STIHL Fachhändler

<sup>2)</sup> siehe "Prüfung und Wartung durch den Benutzer"

## Verschleiß minimieren und Schäden vermeiden

Einhalten der Vorgaben dieser Gebrauchsanleitung vermeidet übermäßigen Verschleiß und Schäden am Gerät.

Benutzung, Wartung und Lagerung des Gerätes müssen so sorgfältig erfolgen, wie in dieser Gebrauchsanleitung beschrieben.

Alle Schäden, die durch Nichtbeachten der Sicherheits-, Bedienungs- und Wartungshinweise verursacht werden, hat der Benutzer selbst zu verantworten. Dies gilt insbesondere für:

- nicht von STIHL freigegebene Änderungen am Produkt
- die Verwendung von Werkzeugen oder Zubehören, die nicht für das Gerät zulässig, geeignet oder qualitativ minderwertig sind
- nicht bestimmungsgemäße Verwendung des Gerätes
- Einsatz des Gerätes bei Sport- oder Wettbewerbs-Veranstaltungen
- Folgeschäden infolge der Weiterbenutzung des Gerätes mit defekten Bauteilen

### Wartungsarbeiten

Alle im Kapitel "Wartungs- und Pflegehinweise" aufgeführten Arbeiten müssen regelmäßig durchgeführt werden. Soweit diese Wartungsarbeiten nicht vom Benutzer selbst ausgeführt werden können, ist damit ein Fachhändler zu beauftragen.

STIHL empfiehlt Wartungsarbeiten und Reparaturen nur beim STIHL Fachhändler durchführen zu lassen. STIHL Fachhändlern werden regelmäßig Schulungen angeboten und technische Informationen zur Verfügung gestellt.

Werden diese Arbeiten versäumt oder unsachgemäß ausgeführt, können Schäden entstehen, die der Benutzer selbst zu verantworten hat. Dazu zählen unter anderem:

- Schäden am Elektromotor infolge nicht rechtzeitig oder unzureichend durchgeführter Wartung (z. B. unzureichender Reinigung der Kühlluftführung)
- Schäden am Ladegerät durch falschen elektrischen Anschluss (Spannung)
- Korrosions- und andere Folgeschäden am Gerät, Akkumulator und Ladegerät infolge unsachgemäßer Lagerung und Verwendung
- Schäden am Gerät infolge Verwendung von qualitativ minderwertigen Ersatzteilen

### Verschleißteile

Manche Teile des Gerätes unterliegen auch bei bestimmungsgemäßem Gebrauch einem normalen Verschleiß und müssen je nach Art und Dauer der Nutzung rechtzeitig ersetzt werden. Dazu gehören u. a.:

- Tellerbesen
- Kehrwalze
- Akkumulator



## Wichtige Bauteile

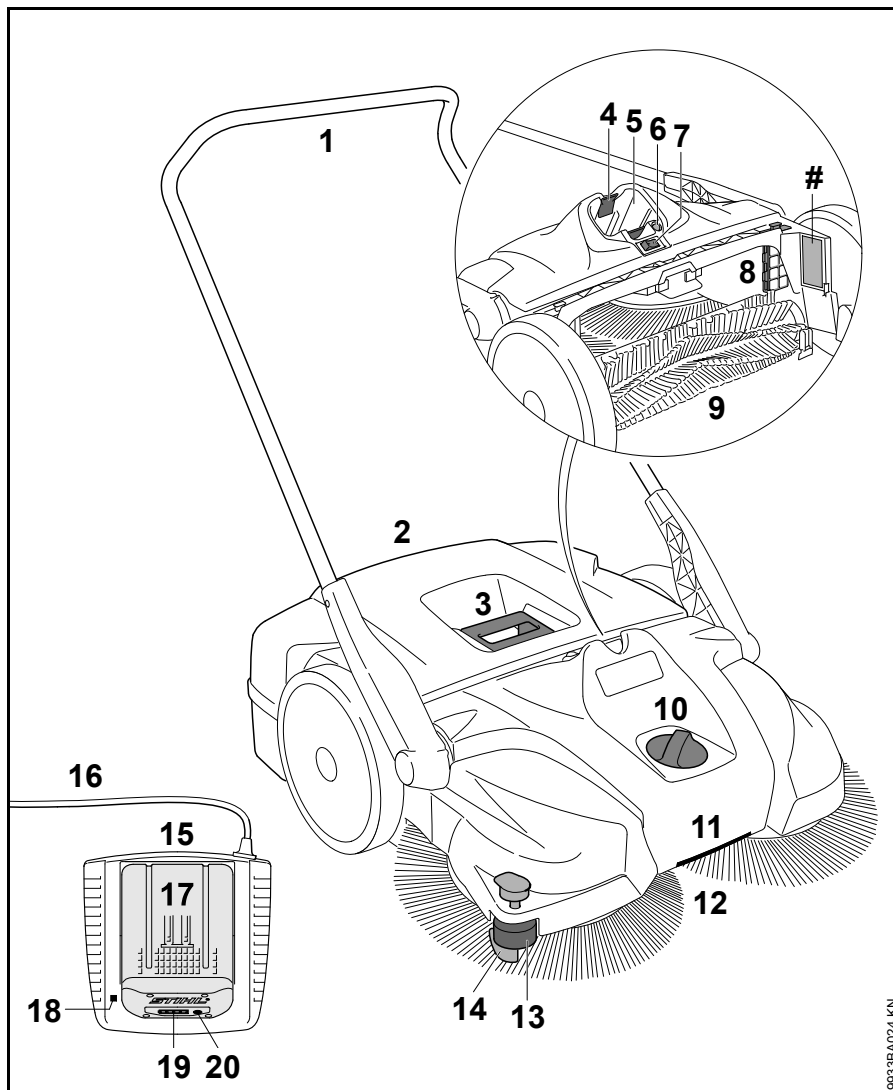

- 1 Schubbügel
- 2 Kehrbehälter
- 3 Griff am Kehrbehälter
- 4 Sperrhebel zur Verriegelung des Akkumulators
- 5 Akkumulatorschacht
- 6 Schalter Überlastschutz
- 7 Ein / Aus Schalter
- 8 Luftfilter
- 9 Kehrwalze
- 10 Höhenverstellung
- 11 Handgriff
- 12 Tellerbesen
- 13 seitliche Führungsrolle
- 14 Niederhalter
- 15 Ladegerät
- 16 Anschlussleitung mit Netzstecker
- 17 Akkumulator
- 18 Leuchtdiode (LED) am Ladegerät
- 19 Leuchtdioden (LED) am Akkumulator
- 20 Drucktaste zur Aktivierung der Leuchtdioden (LED) am Akkumulator
- # Maschinenummer

9633BA024 KN

## Technische Daten

### Akku

Typ: Lithium-Ion  
 Bauart: AP, AR

Das Gerät darf nur mit original Akkus STIHL AP und STIHL AR betrieben werden.

Die Laufzeit des Gerätes ist abhängig vom Energieinhalt des Akkus.

### KGA 770

Theor. Kehrleistung: 3250 m<sup>2</sup>/h  
 Volumen Kehrbehälter: 50 l  
 Schutzart: IP20\*  
 Gewicht incl. Akkumulator AP 80: 17 kg

### Maße

Schubbügel senkrecht  
 Länge: 800 mm  
 Breite: 800 mm  
 Höhe: 1270 mm

Schubbügel in Fahrstellung  
 Länge: 1050 mm  
 Breite: 800 mm  
 Höhe: 1050 mm

\* Schutzziel IP21 wird durch Verwendung geeigneter Bauteile erreicht.

### Schall- und Vibrationswerte

Zur Ermittlung der Schall- und Vibrationswerte wird der Betriebszustand nominelle Höchstdrehzahl berücksichtigt.

Weiterführende Angaben zur Erfüllung der Arbeitgeberrichtlinie Vibration 2002/44/EG siehe [www.stihl.com/vib](http://www.stihl.com/vib)

#### Schalldruckpegel $L_p$ nach EN 60335-2-72

64 dB(A)

#### Schalleistungspegel $L_w$ nach EN 60335-2-72

80 dB(A)

#### Vibrationswert $a_h$ nach EN 60335-2-72

Handgriff links      Handgriff rechts  
 $< 2,5 \text{ m/s}^2$        $< 2,5 \text{ m/s}^2$

Für den Schalldruckpegel und den Schalleistungspegel beträgt der K-Faktor nach RL 2006/42/EG = 2,5 dB(A); für den Vibrationswert beträgt der K-Faktor nach RL 2006/42/EG = 2,0 m/s<sup>2</sup>.

Die angegebenen Vibrationswerte sind nach einem genormten Prüfverfahren gemessen worden und können zum Vergleich von Elektrogeräten herangezogen werden.

Die tatsächlich auftretenden Vibrationswerte können von den angegebenen Werten abweichen, abhängig von der Art der Anwendung.

Die angegebenen Vibrationswerte können zu einer ersten Einschätzung der Vibrationsbelastung verwendet werden.

Die tatsächliche Vibrationsbelastung muss eingeschätzt werden. Dabei können auch die Zeiten berücksichtigt werden, in denen das Elektrogerät abgeschaltet ist, und solche, in denen es zwar eingeschaltet ist, aber ohne Belastung läuft.

### Transport

STIHL Akkumulatoren erfüllen die nach UN-Handbuch ST/SG/AC.10/11/Rev.5 Teil III, Unterabschnitt 38.3 genannten Voraussetzungen.

Der Benutzer kann STIHL Akkumulatoren beim Straßentransport ohne weitere Auflagen zum Einsatzort des Gerätes mitführen.

Die enthaltenen Lithium-Ionen Akkumulatoren unterliegen den Bestimmungen des Gefahrgutrechts.

Beim Versand durch Dritte (z. B. Lufttransport oder Spedition) sind besondere Anforderungen an die Verpackung und Kennzeichnung zu beachten.

Bei der Vorbereitung des Versandstücks muss ein Gefahrgut-Experte hinzugezogen werden. Bitte beachten Sie eventuelle weiterführende nationale Vorschriften.

Verpacken Sie den Akkumulator so, dass er sich nicht in der Verpackung bewegen kann.

**Weiterführende Transporthinweise siehe [www.stihl.com/safety-data-sheets](http://www.stihl.com/safety-data-sheets)**

## **REACH**

---

REACH bezeichnet eine EG  
Verordnung zur Registrierung,  
Bewertung und Zulassung von  
Chemikalien.

Informationen zur Erfüllung der REACH  
Verordnung (EG) Nr. 1907/2006 siehe  
[www.stihl.com/reach](http://www.stihl.com/reach)

## Betriebsstörungen beheben

Vor allen Arbeiten am Gerät den Akku aus dem Gerät herausnehmen.

Störung	Ursache	Abhilfe
Gerät läuft beim Einschalten nicht an	kein elektrischer Kontakt zwischen Gerät und Akku	Akku entnehmen, Sichtprüfung der Kontakte durchführen und nochmals einsetzen
	Ladestand des Akkus zu gering (1 Leuchtdiode am Akku blinkt grün)	Akku laden
	Akku zu warm / zu kalt (1 Leuchtdiode am Akku leuchtet rot)	Akku abkühlen lassen / Akku bei Temperaturen von ca. +15 °C - +20 °C schonend erwärmen lassen
	Fehler im Akku (4 Leuchtdioden am Akku blinken rot)	Akku aus dem Gerät herausnehmen und wieder einsetzen. Gerät einschalten – blinken die Leuchtdioden immer noch, ist der Akku defekt und muss ersetzt werden
	Gerät zu warm (3 Leuchtdioden am Akku leuchten rot)	Gerät zu warm – abkühlen lassen
	Elektromagnetische Störung oder Fehler im Gerät (3 Leuchtdioden am Akku blinken rot)	Akku aus dem Gerät herausnehmen und wieder einsetzen. Gerät einschalten – blinken die Leuchtdioden immer noch, ist das Gerät defekt und muss von Fachhändler <sup>1)</sup> überprüft werden
	Feuchtigkeit in Gerät und/oder Akku	Gerät/Akku trocknen lassen

## Vor allen Arbeiten am Gerät den Akku aus dem Gerät herausnehmen.

Störung	Ursache	Abhilfe
Gerät schaltet im Betrieb ab	Akku oder Geräte-Elektronik zu warm	Akku aus dem Gerät entnehmen, Akku und Gerät abkühlen lassen
	Elektrische oder elektromagnetische Störung	Akku entnehmen und nochmals einsetzen
	Temperaturabhängiger Überlastschutz ausgelöst – Kehrdruckeinstellung zu hoch	Kehrdruckeinstellung an den zu reinigenden Untergrund einstellen Ca. 30 Sekunden abwarten, bis der Überlastschutz abgekühlt ist
	Temperaturabhängiger Überlastschutz ausgelöst – Tellerbesen oder Kehrwalze blockiert	Blockierung beseitigen Ca. 30 Sekunden abwarten, bis der Überlastschutz abgekühlt ist. Bei blockierter Kehrwalze Überlastschutz durch Drücken auf den Schalter wieder zurücksetzen
Betriebszeit ist zu kurz	Akku nicht vollständig geladen	Akku laden
	Lebensdauer vom Akku ist erreicht bzw. überschritten	Akku prüfen <sup>1)</sup> und ersetzen
	Höhenverstellung zu niedrig eingestellt – Anpressdruck der Tellerbesen zu hoch	Höhenverstellung auf den zu kehrenden Untergrund anpassen
Akku klemmt beim Einsetzen ins Gerät/Ladegerät	Führungen / Kontakte verschmutzt	Führungen / Kontakte vorsichtig reinigen
Akku wird nicht geladen, obwohl die Leuchtdiode am Ladegerät grün leuchtet	Akku zu warm / zu kalt (1 Leuchtdiode am Akku leuchtet rot)	Akku abkühlen lassen / Akku bei Temperaturen von ca. +15 °C - +20 °C schonend erwärmen lassen Ladegerät nur in geschlossenen und trockenen Räumen bei Umgebungstemperaturen von +5 °C bis +40 °C betreiben
Leuchtdiode am Ladegerät blinkt rot	kein elektrischer Kontakt zwischen Ladegerät und Akku	Akku entnehmen und nochmals einsetzen
	Fehler im Akku (4 Leuchtdioden am Akku blinken für ca. 5 Sekunden rot)	Akku aus dem Gerät herausnehmen und wieder einsetzen. Gerät einschalten – blinken die Leuchtdioden immer noch, ist der Akku defekt und muss ersetzt werden
	Fehler im Ladegerät	Ladegerät vom Fachhändler überprüfen lassen <sup>1)</sup>

Vor allen Arbeiten am Gerät den Akku aus dem Gerät herausnehmen.

Störung	Ursache	Abhilfe
Gerät geht schwer zu schieben	Tellerbesen oder Kehrwalze blockiert	Blockierung beseitigen
	Falsche Kehrdruckeinstellung	Kehrdruckeinstellung an den zu reinigenden Untergrund einstellen
	Getriebeteile schwergängig	Getriebeteile mit Silikonspray <sup>2)</sup> einsprühen

1) STIHL empfiehlt den STIHL Fachhändler

2) siehe "Prüfung und Wartung durch den Benutzer"

## Reparaturhinweise

Benutzer dieses Gerätes dürfen nur Wartungs- und Pflegearbeiten durchführen, die in dieser Gebrauchsanleitung beschrieben sind. Weitergehende Reparaturen dürfen nur Fachhändler ausführen.

STIHL empfiehlt Wartungsarbeiten und Reparaturen nur beim STIHL Fachhändler durchführen zu lassen. STIHL Fachhändlern werden regelmäßig Schulungen angeboten und technische Informationen zur Verfügung gestellt.

Bei Reparaturen nur Ersatzteile einbauen, die von STIHL für dieses Gerät zugelassen sind oder technisch gleichartige Teile. Nur hochwertige Ersatzteile verwenden. Ansonsten kann die Gefahr von Unfällen oder Schäden am Gerät bestehen.

STIHL empfiehlt STIHL Original-Ersatzteile zu verwenden.

STIHL Original-Ersatzteile erkennt man an der STIHL Ersatzteilnummer, am Schriftzug **STIHL** und gegebenenfalls am STIHL Ersatzteilkennzeichen **GS** (auf kleinen Teilen kann das Zeichen auch allein stehen).

## Entsorgung

Bei der Entsorgung die länderspezifischen Entsorgungsvorschriften beachten.

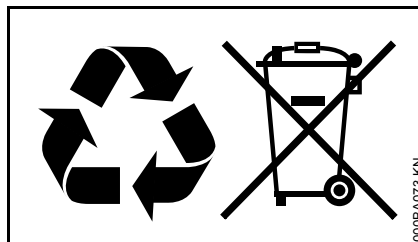

STIHL Produkte gehören nicht in den Hausmüll. STIHL Produkt, Akkumulator, Zubehör und Verpackung einer umweltfreundlichen Wiederverwertung zuführen.

Aktuelle Informationen zur Entsorgung sind beim STIHL Fachhändler erhältlich.

## EU-Konformitätserklärung

ANDREAS STIHL AG & Co. KG  
Badstr. 115  
D-71336 Waiblingen

Deutschland

erklärt in alleiniger Verantwortung, dass

Bauart:	Akku-Kehrgerät
Fabrikmarke:	STIHL
Typ:	KGA 770
Serienidentifizierung:	4860

den einschlägigen Bestimmungen der Richtlinien 2006/42/EG, 2014/30/EU, 2000/14/EG und 2011/65/EU entspricht und in Übereinstimmung mit den jeweils zum Produktionsdatum gültigen Versionen der folgenden Normen entwickelt und gefertigt worden ist:

EN 55014-1, EN 55014-2, EN 60335-1, EN 60335-2-72

Zur Ermittlung des gemessenen und des garantierten Schalleistungspegels wurde nach Richtlinie 2000/14/EG, Anhang V verfahren.

### Gemessener Schalleistungspegel

KGA 770            80 dB(A)

### Garantierter Schalleistungspegel

KGA 770            82 dB(A)

Aufbewahrung der Technischen Unterlagen:

ANDREAS STIHL AG & Co. KG  
Produktzulassung

Das Baujahr und die Maschinennummer sind auf dem Gerät angegeben.

deutsch

Waiblingen, 28.10.2016  
ANDREAS STIHL AG & Co. KG  
i. V.



Thomas Elsner  
Leiter Produktmanagement und  
Services



## Anschriften

### STIHL Hauptverwaltung

ANDREAS STIHL AG & Co. KG  
Postfach 1771  
71307 Waiblingen

### STIHL Vertriebsgesellschaften

#### DEUTSCHLAND

STIHL Vertriebszentrale AG & Co. KG  
Robert-Bosch-Straße 13  
64807 Dieburg  
Telefon: +49 6071 3055358

#### ÖSTERREICH

STIHL Ges.m.b.H.  
Fachmarktstraße 7  
2334 Vösendorf  
Telefon: +43 1 86596370

#### SCHWEIZ

STIHL Vertriebs AG  
Isenrietstraße 4  
8617 Mönchaltorf  
Telefon: +41 44 9493030

#### TSCHECHISCHE REPUBLIK

Andreas STIHL, spol. s r.o.  
Chrlická 753  
664 42 Modřice

## STIHL Importeure

### BOSNIEN-HERZEGOWINA

UNIKOMERC d. o. o.  
Bišće polje bb  
88000 Mostar  
Telefon: +387 36 352560  
Fax: +387 36 350536

### KROATIEN

UNIKOMERC - UVOZ d.o.o.  
Sjedište:  
Amruševa 10, 10000 Zagreb

Prodaja:  
Ulica Kneza Ljudevita Posavskog 56,  
10410 Velika Gorica

Telefon: +385 1 6370010  
Fax: +385 1 6221569

### TÜRKEI

SADAL TARIM MAKİNALARI DIŞ  
TİCARET A.Ş.  
Alsancak Sokak, No:10 I-6 Özel Parsel  
34956 Tuzla, İstanbul  
Telefon: +90 216 394 00 40  
Fax: +90 216 394 00 44



## Contents

Guide to Using this Manual	28
Safety Precautions and Working Techniques	28
Assembling the Unit	32
Transporting the Unit	32
Connecting Charger to Power Supply	34
Charging the Battery	34
LEDs on Battery	35
LED on Charger	37
Switching On	37
Working	38
Switching Off	39
After Finishing Work	39
Storing the Machine	40
Inspection and Maintenance by User	41
Maintenance and Care	42
Minimize Wear and Avoid Damage	43
Main Parts	44
Specifications	45
Troubleshooting	46
Maintenance and Repairs	48
Disposal	48
EC Declaration of Conformity	48

Dear Customer,

Thank you for choosing a quality engineered STIHL product.

It has been built using modern production techniques and comprehensive quality assurance. Every effort has been made to ensure your satisfaction and troublefree use of the product.

Please contact your dealer or our sales company if you have any queries concerning this product.

Your



Dr. Nikolas Stihl

# STIHL®

KGA 770

## Guide to Using this Manual

### Pictograms

---

All the pictograms attached to the machine are shown and explained in this manual.

### Symbols in text

---



#### WARNING

Warning where there is a risk of an accident or personal injury or serious damage to property.



#### NOTICE

Caution where there is a risk of damaging the machine or its individual components.

### Engineering improvements

---

STIHL's philosophy is to continually improve all of its products. For this reason we may modify the design, engineering and appearance of our products periodically.

Therefore, some changes, modifications and improvements may not be covered in this manual.

## Safety Precautions and Working Techniques



Special safety precautions must be observed when working with this power tool.



It is important that you read the instruction manual before first use and keep it in a safe place for future reference. Non-observance of the instruction manual may result in serious or even fatal injury.



#### WARNING

- Minors should never be allowed to operate this machine. Watch children to be sure that they do not play with the power tool.
- This power tool may be operated only by persons who have been instructed in its use and proper handling.
- Persons who are not able to operate the power tool safely due to limited physical, sensory or mental ability may work with it only under supervision or after being instructed appropriately by a responsible person.
- Lend or rent your power tool only together with this instruction manual and only to persons who are familiar with this model and its operation.



Remove the battery from the power tool:

- before performing any cleaning work
- leaving the machine unattended
- before transporting the machine
- before storing the machine
- before performing repairs and maintenance work
- in the event of danger or in an emergency

This avoids the risk of the motor starting unintentionally.

Observe all applicable local safety regulations, standards and ordinances.

When the machine is not in use, store it so that it does not endanger others. Secure it against unauthorized use.

The user is responsible for avoiding injury to third parties or damage to their property.

If you have not used this model before: Have your dealer or other experienced user show you how it is operated or attend a special course in its operation.

The use of noise emitting power tools may be restricted to certain times by national or local regulations.

Do not operate your sprayer if any of its components are damaged.

## **Physical Condition**

---

To operate this power tool you must be rested, in good physical condition and mental health.

If you have any condition that might be aggravated by strenuous work, check with your doctor before operating a power tool.

Do not operate the power tool if you are under the influence of any substance (drugs, alcohol) which might impair vision, dexterity or judgment.

## **Intended Use**

---

The cordless sweeper is designed for sweeping road dust, leaves, grass, paper and similar items from flat and hard surfaces. The side brooms and roller brush are powered by motors.

The cordless sweeper may also be operated without motor assistance.

Do not sweep substances that are dangerous to health.

The power tool is not suitable for sweeping liquids.

Never sweep explosive dusts, liquids, acids or solvents.

Do not operate the power tool in potentially explosive atmospheres.

Do not use the power tool as a means of transport.

Do not use the machine for any other purpose because of the increased risk of accidents and damage to the machine. Never attempt to modify the product in any way since this may result in accidents or damage to the product.

## **Suitability**

---



Never work with the power tool in the rain or in wet or very damp locations. Do not leave the power tool outdoors in the rain.

## **Clothing and Equipment**

---

Wear proper protective clothing and equipment.



Tie up and confine long hair (e.g. with a hair net, cap, hard hat, etc.).

Avoid clothing that could get caught in moving parts of the machine. Do not wear a scarf, necktie or jewelry.

Wear sturdy shoes with non-slip soles.

STIHL offers a comprehensive range of personal protective clothing and equipment.

## **before transporting**

---

Refer to the appropriate section in the instruction manual.

Always switch off the machine and remove the battery – even when you transport it for short distances. This avoids the risk of the motor starting unintentionally.

Do not carry the power tool by the handle on the hopper.

Transporting by vehicle: Properly secure the machine to prevent it turning over, slipping and being damaged.

## **Accessories**

---

Only use parts and accessories that are explicitly approved for this power tool by STIHL or are technically identical. If you have any questions in this respect, consult a servicing dealer. Use only high quality parts and accessories in order to avoid the risk of accidents and damage to the unit.

STIHL recommends the use of genuine STIHL replacement parts. They are specifically designed to match the product and meet your performance requirements.

Never attempt to modify your machine in any way since this may increase the risk of personal injury. STIHL excludes all liability for personal injury and damage to property caused while using unauthorized attachments.

## **Drive**

---

### **Battery**

Observe the information in the leaflet or instruction manual supplied with the STIHL battery and keep it in a safe place.

For further notes on safety see [www.stihl.com/safety-data-sheets](http://www.stihl.com/safety-data-sheets)

### **Charger**

Observe the information in the leaflet supplied with the STIHL charger and keep it in a safe place.

## **Before Starting Work**

---

Check that your power tool is properly assembled and in good condition – refer to appropriate chapters in the instruction manual.

- On/off switch must move easily to **0**
- On/off switch must be in position **0**
- Check contacts in battery compartment for foreign matter.
- Fit the battery correctly – it must engage audibly.
- Never use defective or deformed batteries.
- Keep the handles dry and clean – free from oil and dirt – for safe control of the power tool.
- Check that the push handle is firmly seated.
- Check condition of housing
- Check condition and security of hopper.
- Inspect side brooms and roller brush for jammed objects and clogged dirt – the bristles must move freely.
- Check sweeping pressure setting and, if necessary, set it to match the surface to be cleaned.
- Never attempt to modify the controls or the safety devices in any way.

**To reduce the risk of accidents**, do not operate your power tool if it is not properly assembled and in good condition.

Never operate the on/off switch with your foot.

## **During Operation**

---

In case of imminent danger or in an emergency, switch off the power tool immediately and remove the battery.

Your power tool is designed to be operated by one person only. Do not allow other persons in the work area.

Keep bystanders, especially children, and animals away from the work area.

If a side broom or the roller brush is jammed, switch off the power tool and remove the battery before removing the blockage. Wear sturdy work gloves to reduce the risk of cut injuries from sharp objects.

Never reach into rotating bristles – **risk of injury**.

Never bump against shelving, scaffolding, etc. while working since there is a risk of objects toppling over or falling from above.

Never leave a running machine unattended.

Do not operate the power tool without the hopper.

**Take special care in slippery conditions** (ice, wet ground, snow), on slopes or uneven ground.

**To reduce the risk of accidents**, take a break in good time to avoid tiredness or exhaustion.

If dust levels are very high, always wear a suitable respirator.

If there is a noticeable change in running behavior (e.g. higher vibrations, sluggishness), stop work and rectify the cause of the problem.

If your power tool is subjected to unusually high loads for which it was not designed (e.g. heavy impact or a fall), always check that it is in good condition before continuing work – see also "Before Starting Work". Make sure the safety devices are working properly. Do not continue operating your power tool if it is damaged. In case of doubt, consult your servicing dealer.

Do not sweep up burning or glowing objects such as cigarettes, ash or matches – **risk of fire**.

Before leaving the power tool unattended: Switch off the motor and remove the battery.

## **After Finishing Work**

---

Empty the hopper after every use.

Before emptying the hopper: Switch off the machine.

Wear sturdy work gloves when emptying the hopper to reduce the risk of injury from broken glass, metal or other sharp materials.

Empty the hopper outdoors if possible.

## **Cleaning the Power Tool**

---

Always clean dust and dirt off the power tool – do not use any grease solvents for this purpose.

Clean plastic surfaces with a damp cloth. Do not use aggressive detergents. They may damage the plastic.

When cleaning the side brooms and roller brush, wear sturdy work gloves to reduce the risk of cut injuries from sharp objects.

Do not use a pressure washer to clean your power tool. The solid jet of water may damage parts of the power tool.

Do not spray the power tool with water.

Do not clean the side brooms or roller brush with compressed air. The powerful jet of air may damage the bristles.

### Storing the Power Tool

When the machine is not in use, store it so that it does not endanger others. Secure it against unauthorized use.

Secure power tool to prevent it or the push handle falling over.

**To reduce the risk of injury**, do not reach into the hinge area of the push handle – if the push handle accidentally falls over, parts of your body may be pinched between it and the housing.

Store the power tool in a dry location with the on/off switch on **0** and the battery removed.

### Working Technique

#### **Holding and Controlling the Power Tool**

Your power tool is designed to be operated by one person only. Do not allow other persons in the work area.



Always hold the push handle firmly with both hands.

Push the power tool forwards and adjust speed to suit conditions.

Depress the push handle slightly to travel over small humps up to about 2 to 3 cm.

If cleaning performance deteriorates, check the side brooms and roller brush for blockages or wear.

#### **Debris level in hopper**

The hopper is full if dust and dirt begins to emerge sideways while you are sweeping.

To continue working for a brief period, lift the sweeper up at the front so that dirt falls to the back of the hopper. This helps make better use of the hopper's full capacity.

When sweeping heavy material, e.g. grit, loose chippings, the sweeper's center of gravity shifts to the rear. This tends to lift the side brooms away from the surface and reduce cleaning efficiency.

### Maintenance and Repairs

Always switch off the machine – position **0** – and remove the battery before carrying out any repairs or maintenance work. This avoids the risk of the motor starting unintentionally.

Service the machine regularly. Do not attempt any maintenance or repair work not described in the instruction manual. Have all other work performed by a servicing dealer.

STIHL recommends that you have servicing and repair work carried out exclusively by an authorized STIHL servicing dealer. STIHL dealers are regularly given the opportunity to attend training courses and are supplied with the necessary technical information.

Only use high-quality replacement parts in order to avoid the risk of accidents and damage to the unit. If you have any questions in this respect, consult a servicing dealer.

STIHL recommends the use of genuine STIHL replacement parts. They are specifically designed to match your model and meet your performance requirements.

Never attempt to modify your power tool in any way since this will increase the **risk of personal injury**.

Regularly check the electrical contacts and ensure that the insulation of the connecting cord and plug of the charger is in good condition and shows no sign of ageing (brittleness).

Electrical components, e.g. connecting cord of charger, may only be repaired or replaced by a qualified electrician.

Keep the battery guides free from foreign matter – clean as necessary.

Wear sturdy work gloves to reduce the risk of cut injuries from sharp objects when replacing the side brooms or roller brush.

## Assembling the Unit

The push handle has to be mounted before the sweeper can be used.

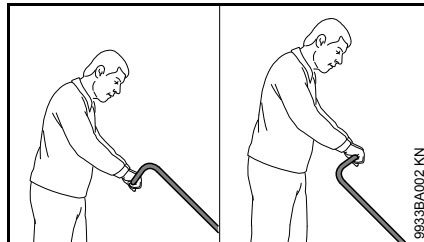

The push handle can be mounted in 2 different positions to suit the height of the user.

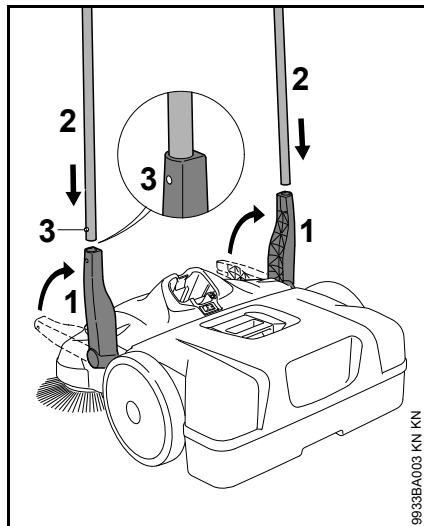

- Swing the arms (1) upright.
- Push the push handle (2) into both arms (1) at the same time, making sure the catches (3) engage.

## Transporting the Unit

### Carrying the Sweeper

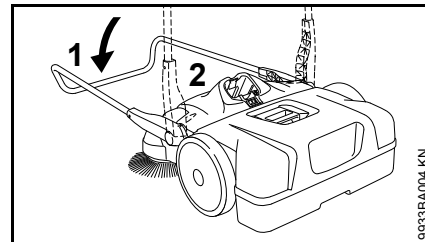

- Fold the push handle (1) forwards.
- Grip the sweeper by the handle (2) and stand it on end.

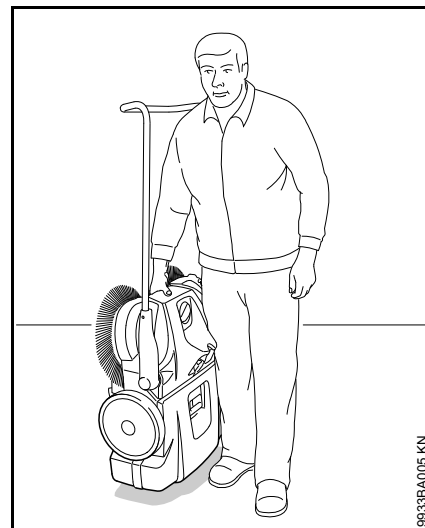

- Carry the sweeper by the handle with the side brooms facing away from your body.

## In a Vehicle

Position the machine so that the bristles of the side brooms are not bent or twisted. Bent or twisted bristles may otherwise become permanently deformed.

Twisted bristles can be straightened by heating them with a hair dryer – see "Inspection and Maintenance by User".

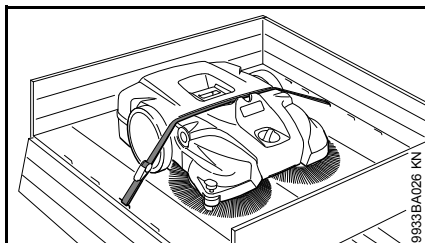

Use a strap to secure the machine in position.

- Position the strap between the hopper and machine housing. Do not overtension the strap – the machine might otherwise be damaged.

The push handle can be removed to save space when the machine is transported in a vehicle.

## Push Handle

### Removing

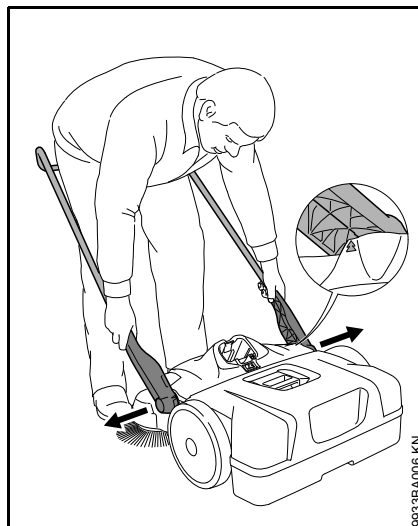

- Stand in front of the machine – set push handle at an angle of about 45° (line up arrows on housing with web on arms).
- Ease both arms apart and pull them out of their seats at the same time.

## Installing



- Stand in the push handle and grip both arms with your hands.
- Ease the arms apart.
- Push the arms into their seats in the machine – the pegs on the arms slip into the seats.

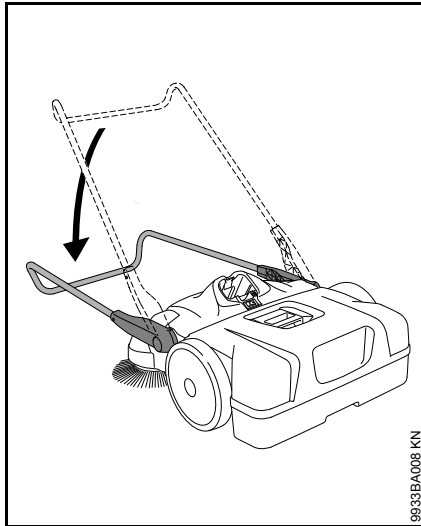

9933BA008 KN

- Lower the push handle to lock the arms in their seats.

## Connecting Charger to Power Supply

Power supply (mains) voltage and operating voltage must be the same.

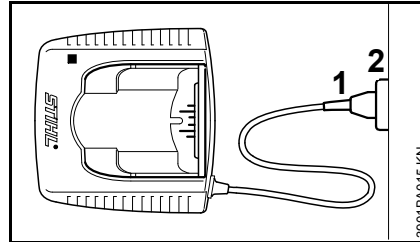

3901BA015 KN

- Insert the plug (1) in the wall outlet (2).

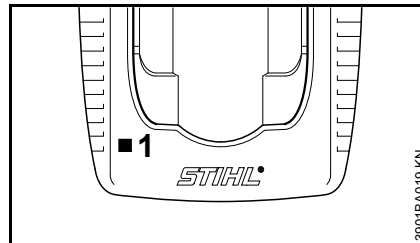

3901BA019 KN

A self test is performed after the charger is connected to the power supply. During this process, the light emitting diode (1) on the charger lights up green for about 1 second, then red and goes off again.

## Charging the Battery

A factory-new battery is not fully charged.

Recommendation: Fully charge the battery before using it for the first time.

- Connect the charger to the power supply – mains voltage and operating voltage of the charger must be the same – see "Connecting Charger to Power Supply".

Operate the charger only in enclosed and dry rooms at ambient temperatures between +5°C to +40°C (+41°F to +104°F)

Only charge dry batteries. Allow a damp battery to dry before charging.

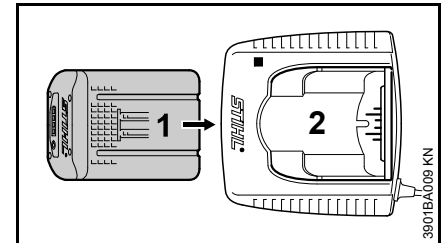

3901BA009 KN

- Push the battery (1) into the charger (2) until noticeable resistance is felt – then push it as far as stop.



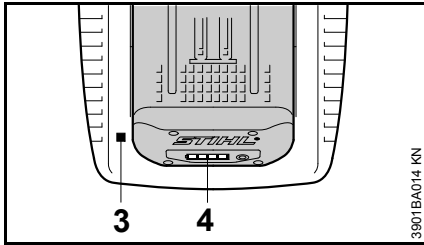

The LED (3) on the charger comes on when the battery is inserted – see "LED on Charger"

Charging begins as soon as the LEDs (4) on the battery glow green – see "LEDs on Battery".

The charge time is dependent on a number of factors, including battery condition, ambient temperature, etc., and may therefore vary from the times specified.

The battery heats up during operation in the power tool. If a hot battery is inserted in the charger, it may be necessary to cool it down before charging. The charging process begins only after the battery has cooled down. The time required for cooling may prolong the charge time.

The battery and charger heat up during the charging process.

### AL 300, AL 500 Chargers

The AL 300 and AL 500 chargers are equipped with a battery cooling fan

### AL 100 Charger

The AL 100 charger has no fan and waits for the battery to cool down before starting the charging process. The battery is cooled by heat transfer to the ambient air.

### End of Charge

The charger switches itself off automatically when the battery is fully charged:

- LEDs on the battery go off.
- The LED on the charger goes off.
- The charger's fan is switched off (if charger is so equipped)

Remove the fully charged battery from the charger.



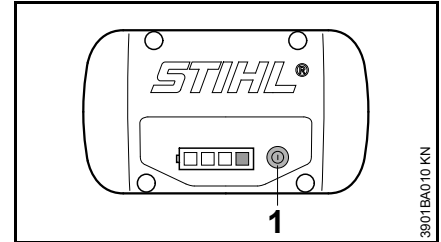

### LEDs on Battery

Four LEDs show the battery's state of charge and any problems that occur on the battery or power tool.



- Press button (1) to activate the display – the display goes off automatically after 5 seconds.

The LEDs can glow or flash green or red.

-  LED glows continuously green.
-  LED flashes green.
-  LED glows continuously red.
-  LED flashes red.

### During Charging Process

The LEDs glow continuously or flash to indicate the progress of charge.

A green flashing LED indicates the capacity that is currently being charged.

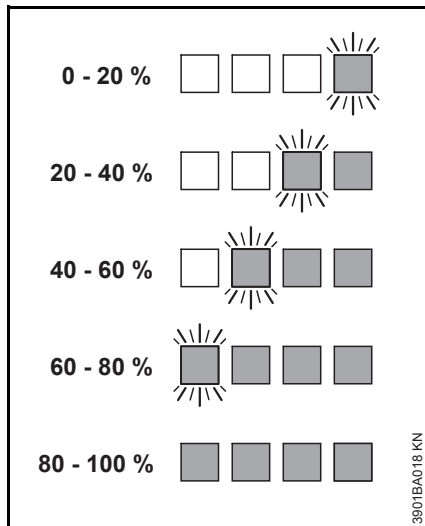

The LEDs on the battery go off automatically when the charge process is completed.

If the LEDs on the battery flash or glow red – see "If the red LEDs glow continuously / flash".

### During Operation

The green LEDs glow continuously or flash to indicate the state of charge.

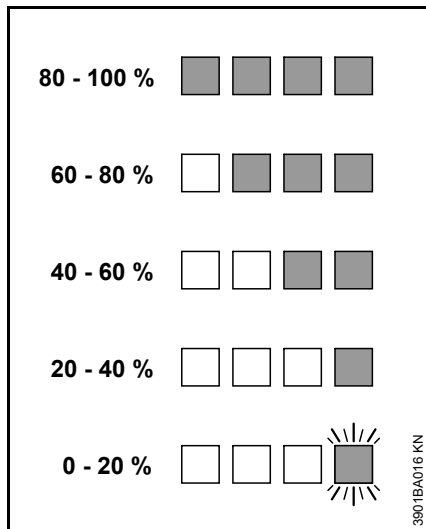

If the LEDs on the battery flash or glow red – see "If the red LEDs glow continuously / flash".

### If the red LEDs glow continuously / flash

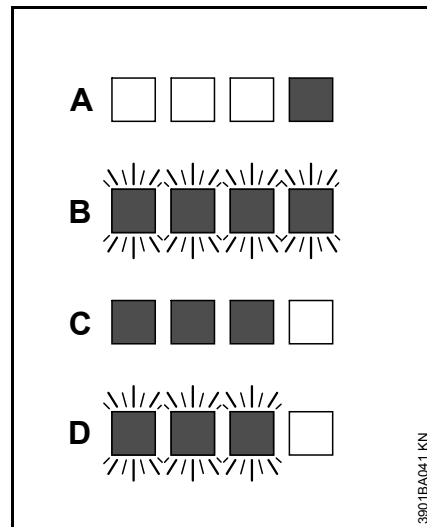

A	1 LED glows continuously red:	Battery is too hot <sup>1)</sup> 2)/cold <sup>1)</sup>
B	4 LEDs flash red	Malfunction in battery <sup>3)</sup>
C	3 LEDs glow continuously red:	Power tool is too hot – allow it to cool down.
D	3 LEDs flash red	Malfunction in power tool <sup>4)</sup>

- 1) When charging: Charge process starts automatically after the battery has cooled down / warmed up.
- 2) During operation: Power tool cuts out – allow battery to cool down; it may be necessary to take the battery out of the power tool for this purpose.

- 3) Electromagnetic interference or fault. Take the battery out of the power tool and refit it. Switch on the machine – if the LEDs continue to flash, the battery has a malfunction and must be replaced.
- 4) Electromagnetic interference or fault. Take the battery out of the machine. Use a blunt tool to remove dirt from the contacts in the battery compartment. Refit the battery. Switch on the power tool – if the LEDs still flash, the power tool has a malfunction and must be checked by a servicing dealer – STIHL recommends an authorized STIHL servicing dealer.

## LED on Charger

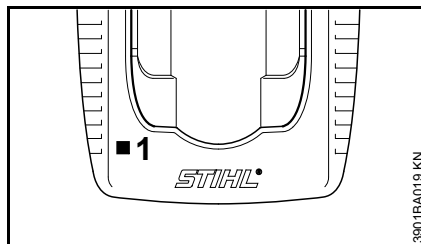

The LED (1) on the charger may glow continuously green or flash red.

### Green continuous light ...

... indicates the following:

The battery

- is being charged
- is too hot and must cool down before charging

See also "LEDs on battery".

The green LED on the charger goes off as soon as the battery is fully charged.

### Red flashing light ...

... may indicate the following:

- No electrical contact between battery and charger – remove and refit the battery
- Malfunction in battery – see also "LEDs on Battery".
- Malfunction in charger – have checked by a servicing dealer. STIHL recommends an authorized STIHL servicing dealer.

## Switching On

A factory-new battery is not fully charged.

Recommendation: Fully charge the battery before using it for the first time.

### Fitting the Battery

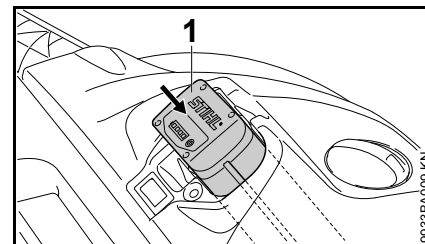

- Insert the battery (1) in the power tool – the battery slides into the compartment – press it down carefully until it snaps into position – the battery must be flush with the top of the housing.

### Switching on the Machine

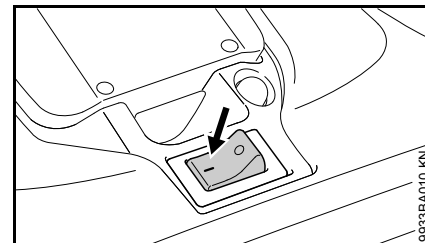

- Set the on/off switch to I.

Side brooms and roller brush begin to rotate.

## Working

### Height Adjustment of Side Brooms

The height adjusting knob enables the side brooms to be set to suit the surface being cleaned.

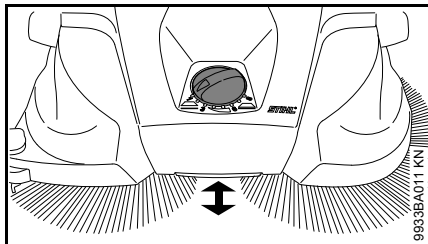

- Turn the knob to the required setting:

Setting	Application
1 - 2	for flat surfaces
3 - 4	damp leaves, sand, uneven surfaces, e.g. exposed aggregate concrete
5 - 8	Readjustment to compensate for bristle wear

Side broom bristles must just rest on the ground. Setting the contact pressure too high does not produce better cleaning results, it increases wear and reduces the battery running time.

### Guide Roller

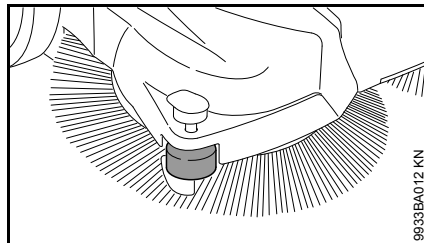

The guide roller makes it easier to control the sweeper along edges, e.g. next to walls or curbs.

### Hold-Down Device

The hold-down device can be pushed down to keep the bristles close to the ground when sweeping along edges, e.g. next to walls or curbs.

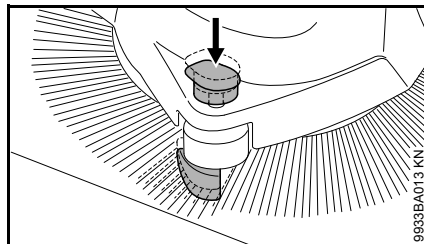

- Push down knob on hold-down device.

### Thermal Overload Cutout

The thermal overload cutout interrupts the power supply if the motors are overloaded, e.g. if a side broom or roller brush is blocked.

If the overload cutout has interrupted the power supply:

- Switch off the machine – position 0 – and remove the battery.
- Remove blockage from side brooms or roller brush.
- Wait about 30 seconds for overload cutout to cool down.

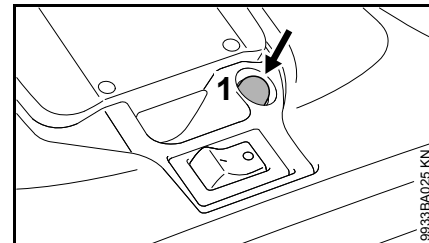

The thermal overload cutout for the side brooms resets automatically, while the overload cutout for the roller brush has to be reset manually by pressing the switch (1).

- Fit the battery and switch the machine on again – set on/off switch to I.

## Switching Off

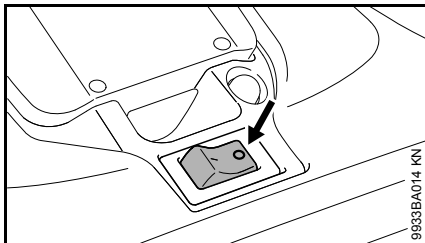

- Switch off the machine – position 0
- Always remove the battery from the power tool during work breaks and after finishing work.

## Removing the Battery

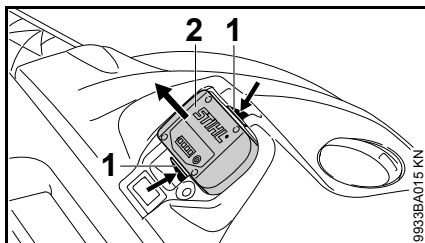

- Press in both locking tabs (1) at the same time to unlock the battery (2).
- Take the battery (2) out of the housing.

When the power tool is not in use, shut it off so that it does not endanger others.

Secure it against unauthorized use.

## After Finishing Work

### Removing / Emptying Hopper

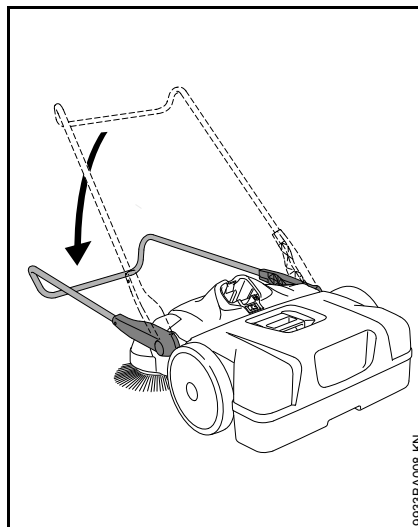

- Fold the push handle forwards.

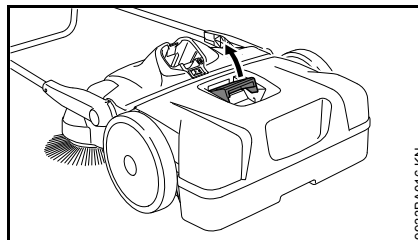

- Pull hopper handle upwards.

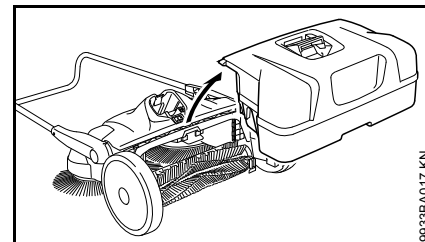

- Remove the hopper and empty it.

### Fitting the Hopper

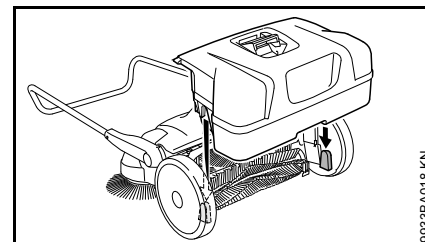

- Place the hopper in position on the machine – the recesses in the hopper engage the retainers on the machine.
- Lock the hopper handle.

## Storing the Machine

- Remove the battery.
- Thoroughly clean the machine.
- Store the machine in a dry and secure location. Keep out of the reach of children and other unauthorized persons.

Position the machine so that the bristles of the side brooms are not bent or twisted. Bent or twisted bristles may otherwise become permanently deformed. Twisted bristles can be straightened by heating them with a hair dryer – see "Inspection and Maintenance by User".

### Storing the Machine

The machine can be stood on end for space-saving storage.

Secure power tool to prevent it or the push handle falling over.

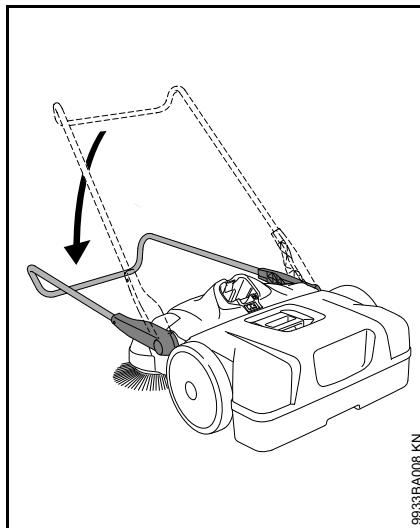

- Fold the push handle forwards.

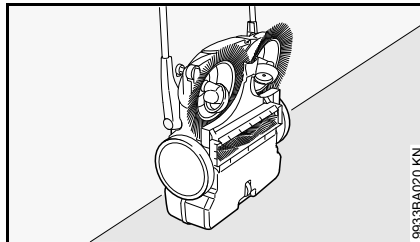

- Stand the machine on end.

## Storing the Battery

- Take the battery out of the power tool or the charger.
- Store indoors in a dry and safe location. Keep out of the reach of children and other unauthorized persons and protected from contamination.
- Do not store spare batteries unused – use in rotation.

To optimize the life of the battery, store it at a state of charge of about 30%.

## Storing the Charger

- Remove the battery.
- Disconnect the plug from the wall outlet.
- Store the charger indoors in a dry and secure location. Keep out of the reach of children and other unauthorized persons and protected from contamination.

## Inspection and Maintenance by User

### Straightening Twisted Bristles

Twisted or bent bristles can be re-straightened by heating them.

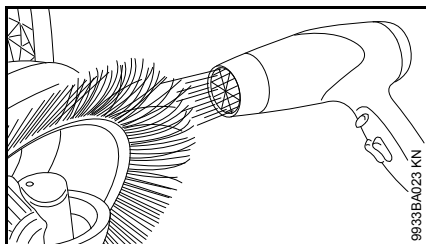

- Use a hair dryer to heat and straighten the bristles.

Never use a hot air blower, open flames or torch for this purpose. Very high temperatures will permanently damage the bristles.

### Lubricating the Gear Assembly

The gear assembly can be lubricated with an alcohol based silicone oil. The use of other lubricants may affect correct operation of the gear assembly.

- Stand the machine on end.

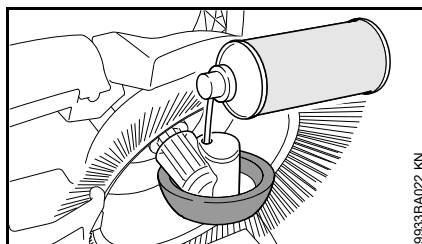

- Spray a little silicone oil onto the gear assembly through the openings in the wheel housing.

### Cleaning the Air Filters

- Remove the hopper.

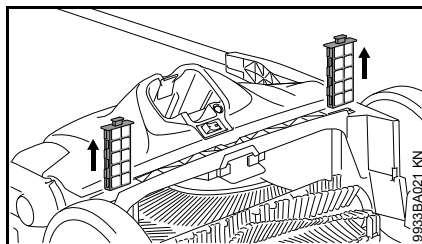

- Pull both filters out of their guides.
- Take the foam element out of the filter.
- Wash the foam element in water, allow it to dry and refit it in the filter.
- Refit the filters in their guides.

## Maintenance and Care

The following intervals apply to normal operating conditions only. If your daily working time is longer or operating conditions are difficult (very dusty work area, etc.), shorten the specified intervals accordingly.  Set the on/off switch to <b>0</b> and remove the battery before performing any work on the power tool.		before starting work	after finishing work or daily	weekly	monthly	every 12 months	if problem	if damaged	as required
Complete unit	Visual inspection (condition)	X							
	Clean		X						
Air filters	Clean								X
	Replace							X	
Side brooms and roller brush	Visual inspection (condition)	X	X						
	Clean								X
	Have replaced by servicing dealer <sup>1)</sup>							X	
Gear assembly	Lubricate <sup>2)</sup>								X
Battery	Visual inspection	X					X	X	
Battery	Clean	X							X
	Check operation (eject battery)	X							
Safety labels	Replace							X	

<sup>1)</sup> STIHL recommends an authorized STIHL servicing dealer.

<sup>2)</sup> see "Inspection and Maintenance by User".



## Minimize Wear and Avoid Damage

Observing the instructions in this manual helps reduce the risk of unnecessary wear and damage to the power tool.

The power tool must be operated, maintained and stored with the due care and attention described in this instruction manual.

The user is responsible for all damage caused by non-observance of the safety precautions, operating and maintenance instructions. This includes in particular:

- Alterations or modifications to the product not approved by STIHL.
- Using tools or accessories which are neither approved or suitable for the product or are of a poor quality.
- Using the product for purposes for which it was not designed.
- Using the product for sports or competitive events.
- Consequential damage caused by continuing to use the product with defective components.

### Maintenance Work

All the operations described in the "Maintenance Chart" must be performed on a regular basis. If these maintenance operations cannot be performed by the owner, they should be performed by a servicing dealer.

STIHL recommends that you have servicing and repair work carried out exclusively by an authorized STIHL servicing dealer. STIHL dealers are

regularly given the opportunity to attend training courses and are supplied with the necessary technical information.

If these maintenance operations are not carried out as specified, the user assumes responsibility for any damage that may occur. Among other things, this includes:

- Damage to the motor due to neglect or deficient maintenance (e.g. not cleaning cooling air inlets).
- Damage to the charger caused by incorrect electrical connection (voltage).
- Corrosion and other consequential damage to the machine, battery and charger due to improper storage and use.
- Damage to the product resulting from the use of poor quality replacement parts.

### Parts Subject to Wear and Tear

Some parts of the power tool are subject to normal wear and tear even during regular operation in accordance with instructions and, depending on the type and duration of use, have to be replaced in good time. Among other parts, this includes:

- Side brooms
- Roller brush
- Battery

## Main Parts

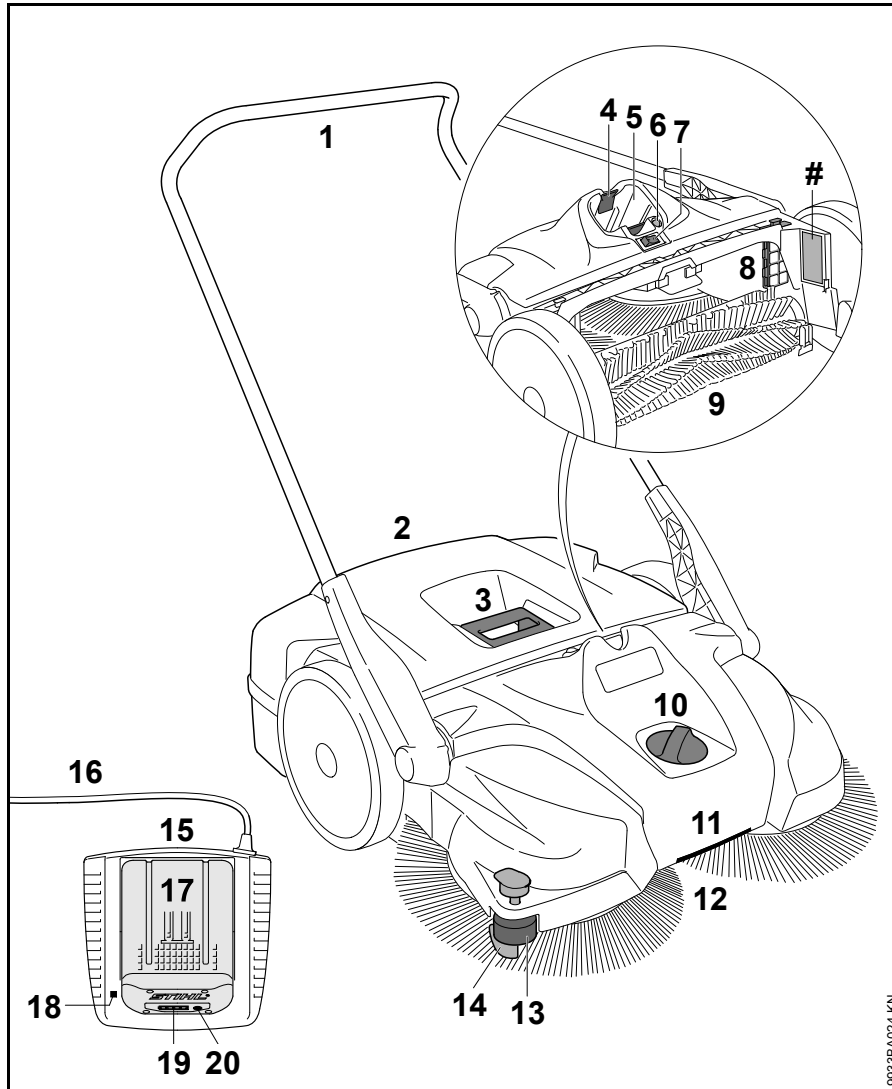

- 1 Push handle
- 2 Hopper
- 3 Handle on hopper
- 4 Battery locking tabs
- 5 Battery compartment
- 6 Overload cutout switch
- 7 On/off switch
- 8 Air filter
- 9 Roller brush
- 10 Height adjusting knob
- 11 Handle
- 12 Side broom
- 13 Guide roller
- 14 Hold-down device
- 15 Charger
- 16 Connecting cord with plug
- 17 Battery
- 18 Light emitting diode (LED) on charger
- 19 Light emitting diodes (LEDs) on battery
- 20 Pushbutton for activating LEDs on battery
- # Serial number

9633BA024 KN

## Specifications

### Battery

Type: Lithium-ion

Designation: AP, AR

The machine may be operated only with original STIHL AP and AR rechargeable batteries.

Power tool running time is dependent on the energy content of the battery.

### KGA 770

Theoretical sweeping performance: 3250 m<sup>2</sup>/h

Hopper capacity: 50 l

Type of enclosure: IP20\*

Weight, including AP 80 battery: 17 kg

### Dimensions

Push handle upright

Length: 800 mm

Width: 800 mm

Height: 1270 mm

Push handle in working position

Length: 1050 mm

Width: 800 mm

Height: 1050 mm

\* IP21 ingress protection achieved by using special components

### Noise and Vibration Data

Noise and vibration data are determined on the basis of the rated maximum speed.

For further details on compliance with Vibration Directive 2002/44/EC see [www.stihl.com/vib](http://www.stihl.com/vib).

#### Sound pressure level $L_p$ to EN 60335-2-72

64 dB(A)

#### Sound power level $L_w$ to EN 60335-2-72

80 dB(A)

#### Vibration measurement $a_h$ to EN 60335-2-72

Handle, left	Handle, right
< 2.5 m/s <sup>2</sup>	< 2.5 m/s <sup>2</sup>

The K-factor in accordance with Directive 2006/42/EC is 2.5 dB(A) for the sound pressure level and sound power level; the K-factor in accordance with Directive 2006/42/EC is 2.0 m/s<sup>2</sup> for the vibration measurement.

The vibration values quoted above have been measured according to a standardized test procedure and may be used to compare electric power tools.

Depending on the type of usage, the vibrations that actually occur may differ from the values quoted.

The vibration values quoted may be used for an initial assessment of the user's exposure to vibrations.

The actual exposure to vibrations has to be evaluated. This process may also take into account times during which the

electric power tool is switched off and times during which it is switched on but running without load.

### Transport

STIHL batteries fulfill the requirements stated in UN-Manual ST/SG/AC.10/11/Rev.5 Part III, Subsection 38.3.

The user can transport STIHL batteries by road transport to the place where the machine is to be used without additional requirements.

The lithium ion batteries included are subject to the provisions of the legislation relating to dangerous goods.

When shipped by a third party (e. g. air transport or haulage firm), special packaging and identification requirements must be observed.

When preparing the item for shipment, a dangerous goods expert must be consulted. Please observe any further national regulations.

Pack the battery so that it cannot move inside the packaging.

**Further transport instructions - see [www.stihl.com/safety-data-sheets](http://www.stihl.com/safety-data-sheets)**

### REACH

REACH is an EC regulation and stands for the Registration, Evaluation, Authorisation and Restriction of Chemical substances.

For information on compliance with the REACH regulation (EC) No. 1907/2006 see [www.stihl.com/reach](http://www.stihl.com/reach).

## Troubleshooting

Always remove the battery before carrying out any work on the power tool.

Condition	Cause	Remedy
Machine does not start when switched on	No electrical contact between power tool and battery	Remove the battery, visually check contacts and refit battery
	Battery has low charge (1 LED on battery flashes green)	Charge the battery
	Battery too hot / too cold (1 LED on battery glows red)	Allow battery to cool down / allow battery to warm up slowly at temperature of about +15 °C - +20 °C
	Fault in battery (4 LEDs on battery flash red)	Take the battery out of the power tool and refit it. Switch on the machine – if the LEDs continue to flash, the battery has a malfunction and must be replaced.
	Power tool too hot (3 LEDs on battery glow red)	Power tool is too hot – allow it to cool down.
	Electromagnetic problem or fault in machine (3 LEDs on battery flash red)	Take the battery out of the power tool and refit it. Switch on the power tool – if the LEDs still flash, the power tool has a malfunction and must be checked by a servicing dealer <sup>1)</sup> .
	Moisture in power tool and/or battery	Allow power tool / battery to dry
Machine cuts out during operation	Battery or machine's electronics too hot	Take battery out of machine, allow battery and machine to cool down
	Electrical or electromagnetic malfunction	Remove the battery and refit it
	Thermal overload cutout has tripped – brush contact pressure too high	Adjust brush contact pressure to suit surface being cleaned Wait about 30 seconds for overload cutout to cool down.
	Thermal overload cutout has tripped – side broom or roller brush blocked	Remove blockage Wait about 30 seconds for overload cutout to cool down. If roller brush is blocked, press switch to reset overload cutout.

Always remove the battery before carrying out any work on the power tool.

Condition	Cause	Remedy
Runtime is too short	Battery not fully charged	Charge the battery
	Useful life of battery has been reached or exceeded	Check battery <sup>1)</sup> and replace
	Sweeping height set too low – side broom contact pressure too high	Adjust sweeping height to suit surface being cleaned
Battery jams when being inserted in power tool / charger	Guides / contacts dirty	Carefully clean the guides / contacts
Battery is not being charged even though LED on charger glows green	Battery too hot / too cold (1 LED on battery glows red)	Allow battery to cool down / allow battery to warm up slowly at temperature of about +15 °C - +20 °C  Operate charger only in closed, dry rooms at ambient temperatures between +5°C and +40°C
LED on charger flashes red	No electrical contact between charger and battery	Remove the battery and refit it
	Fault in battery (4 LEDs on battery flash red for about 5 seconds)	Take the battery out of the power tool and refit it. Switch on the machine – if the LEDs continue to flash, the battery has a malfunction and must be replaced.
	Fault in charger	Have charger checked by servicing dealer <sup>1)</sup>
Machine difficult to push	Side broom or roller brush blocked	Remove blockage
	Wrong brush contact pressure	Adjust brush contact pressure to suit surface being cleaned
	Gearbox components stiff	Spray gearbox components with silicone spray <sup>2)</sup>

<sup>1)</sup> STIHL recommends an authorized STIHL servicing dealer.

<sup>2)</sup> see "Inspection and Maintenance by User".

## Maintenance and Repairs

Users of this machine may only carry out the maintenance and service work described in this user manual. All other repairs must be carried out by a servicing dealer.

STIHL recommends that you have servicing and repair work carried out exclusively by an authorized STIHL servicing dealer. STIHL dealers are regularly given the opportunity to attend training courses and are supplied with the necessary technical information.

When repairing the machine, only use replacement parts which have been approved by STIHL for this power tool or are technically identical. Only use high-quality replacement parts in order to avoid the risk of accidents and damage to the machine.

STIHL recommends the use of original STIHL replacement parts.

Original STIHL parts can be identified by the STIHL part number, the **STIHL** logo and the STIHL parts symbol  (the symbol may appear alone on small parts).

## Disposal

Observe all country-specific waste disposal rules and regulations.

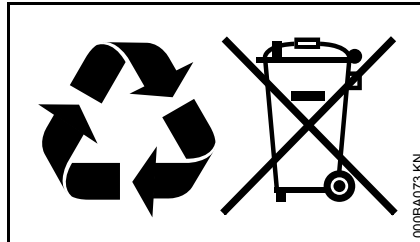

STIHL products must not be thrown in the garbage can. Take the product, accessories and packaging to an approved disposal site for environment-friendly recycling.

Contact your STIHL servicing dealer for the latest information on waste disposal.

## EC Declaration of Conformity

ANDREAS STIHL AG & Co. KG  
Badstr. 115  
D-71336 Waiblingen

Germany

declare in exclusive responsibility that the product

Category:	Cordless sweeper
Make:	STIHL
Model:	KGA 770
Serial identification:	4860

conforms to the relevant provisions of Directives 2006/42/EC, 2014/30/EU, 2000/14/EC and 2011/65/EU and has been developed and manufactured in compliance with the following standards in the versions valid on the date of production:

EN 55014-1, EN 55014-2, EN 60335-1,  
EN 60335-2-72

The measured and guaranteed sound power levels were determined according to Directive 2000/14/EC, Annex V.

### Measured sound power level

KGA 770 80 dB(A)

### Guaranteed sound power level

KGA 770 82 dB(A)

Technical documents deposited at:

ANDREAS STIHL AG & Co. KG  
Produktzulassung (Product Licensing)

The year of manufacture and serial number are applied to the product.

Done at Waiblingen, 28.10.2016

ANDREAS STIHL AG & Co. KG

A handwritten signature in black ink, reading "Thomas Elsner". The signature is written in a cursive, flowing style.

Thomas Elsner

Director Product Management and  
Services

The CE mark, consisting of the letters "C" and "E" in a bold, sans-serif font, positioned side-by-side.

## Table des matières

Indications concernant la présente Notice d'emploi	51
Prescriptions de sécurité et techniques de travail	51
Assemblage	56
Transport de l'appareil	56
Branchement électrique du chargeur	58
Recharge de la batterie	58
DEL sur la batterie	59
DEL sur le chargeur	61
Mise en marche	62
Utilisation	62
Arrêt	63
Après le travail	64
Rangement	64
Contrôle et maintenance par l'utilisateur	65
Instructions pour la maintenance et l'entretien	67
Conseils à suivre pour réduire l'usure et éviter les avaries	68
Principales pièces	69
Caractéristiques techniques	70
Dépannage	72
Instructions pour les réparations	75
Mise au rebut	75
Déclaration de conformité UE	75

Chère cliente, cher client,

nous vous félicitons d'avoir choisi un produit de qualité de la société STIHL.

Ce produit a été fabriqué avec les procédés les plus modernes et les méthodes de surveillance de qualité les plus avancées. Nous mettons tout en œuvre pour que cette machine vous assure les meilleurs services, de telle sorte que vous puissiez en être parfaitement satisfait.

Pour toute question concernant cette machine, veuillez vous adresser à votre revendeur ou directement à l'importateur de votre pays.



Dr. Nikolas Stihl

# STIHL®

La présente Notice d'emploi est protégée par des droits d'auteur. Tous droits réservés, en particulier tout droit de copie, de traduction et de traitement avec des systèmes électroniques quelconques.



## Indications concernant la présente Notice d'emploi

### Pictogrammes

Tous les pictogrammes appliqués sur le dispositif sont expliqués dans la présente Notice d'emploi.

### Repérage des différents types de textes

#### **AVERTISSEMENT**

Avertissement contre un risque d'accident et de blessure ainsi que de graves dégâts matériels.

#### **AVIS**

Avertissement contre un risque de détérioration du dispositif ou de certains composants.

### Développement technique

La philosophie de STIHL consiste à poursuivre le développement continu de toutes ses machines et de tous ses dispositifs ; c'est pourquoi nous devons nous réserver tout droit de modification de nos produits, en ce qui concerne la forme, la technique et les équipements.

On ne pourra donc en aucun cas se prévaloir des indications et illustrations de la présente Notice d'emploi à l'appui de revendications quelconques.

## Prescriptions de sécurité et techniques de travail



Pour travailler avec cette machine, il faut respecter des règles de sécurité particulières.



Avant la première mise en service, lire attentivement et intégralement la présente Notice d'emploi. La conserver précieusement pour pouvoir la relire lors d'une utilisation ultérieure. Un utilisateur qui ne respecte pas les instructions de la Notice d'emploi risque de causer un accident grave, voire même mortel.

#### **AVERTISSEMENT**

- Les enfants et les jeunes encore mineurs ne sont pas autorisés à travailler avec cette machine. Veiller à ce que des enfants ne jouent pas avec cette machine.
- La machine ne doit être utilisée que par des personnes qui ont reçu les instructions nécessaires pour son utilisation et sa manipulation ou peuvent fournir la preuve qu'elles sont capables de manier cette machine en toute sécurité.

- Les personnes qui ne disposent pas de toute leur intégrité physique, sensorielle ou mentale, requise pour utiliser cette machine en toute sécurité, ne doivent l'utiliser que sous la surveillance d'une personne responsable ou après avoir reçu, de cette personne responsable, toutes les instructions nécessaires.
- Ne confier la machine qu'à des personnes familiarisées avec ce modèle et sa manipulation – toujours y joindre la Notice d'emploi.



Retirer la batterie de la machine :

- Avant d'entreprendre tout nettoyage de la machine.
- Avant de quitter la machine.
- Avant le transport.
- Avant le rangement.
- Avant toute opération de maintenance ou réparation.
- En cas d'urgence ou de danger.

Cela écarte le risque d'une mise en marche accidentelle du moteur.

Respecter les prescriptions de sécurité nationales spécifiques publiées par ex. par les caisses professionnelles d'assurances mutuelles, caisses de sécurité sociale, services pour la protection du travail et autres organismes compétents.

Lorsque la machine n'est pas utilisée, il faut la ranger en veillant à ce qu'elle ne présente aucun risque pour d'autres

personnes. Assurer la machine de telle sorte qu'elle ne puisse pas être utilisée sans autorisation.

L'utilisateur est responsable des blessures qui pourraient être infligées à d'autres personnes, de même que des dégâts matériels causés.

Une personne qui travaille pour la première fois avec cette machine doit demander au vendeur ou à une personne compétente de lui montrer comment l'utiliser en toute sécurité – ou participer à un stage de formation.

Le cas échéant, tenir compte des prescriptions nationales et des réglementations locales qui précisent les créneaux horaires à respecter pour le travail avec des machines bruyantes.

Il est interdit d'utiliser la machine si ses composants ne sont pas tous dans un état impeccable.

### Aptitudes personnelles

L'utilisateur de la machine doit être reposé, en bonne santé et en bonne condition physique.

Une personne à laquelle il est interdit d'effectuer des travaux fatigants – pour des questions de santé – devrait consulter son médecin et lui demander si elle peut travailler avec une telle machine.

Il est interdit de travailler avec la machine après avoir consommé de l'alcool ou de la drogue ou bien après avoir pris des médicaments qui risquent de limiter la capacité de réaction.

### Utilisation conforme à la destination

La balayeuse à batterie permet de balayer les saletés des rues, les feuilles mortes, l'herbe, les morceaux de papier et d'autres déchets similaires, sur les surfaces planes et dures. Les balais rotatifs et le rouleau brosse sont entraînés par des moteurs.

Il est également possible d'utiliser la balayeuse à batterie sans l'assistance des moteurs.

Ne pas balayer des matières nocives.

La machine ne convient pas pour balayer des liquides.

Ne jamais balayer des poussières explosives, des acides ou des solvants.

Ne pas faire fonctionner la machine dans des zones présentant des risques d'explosion.

Ne pas utiliser la machine comme un moyen de transport.

L'utilisation de cette machine pour d'autres travaux est interdite et risquerait de provoquer des accidents ou d'endommager la machine. N'apporter aucune modification à ce produit – cela aussi pourrait l'endommager ou causer des accidents.

### Conditions d'utilisation



Ne pas travailler avec la machine sous la pluie, à un endroit mouillé ou dans une ambiance très humide. Ne pas laisser la machine en plein air par temps de pluie.

### Vêtements et équipement

Porter des vêtements et équipements de protection réglementaires.



Les personnes aux cheveux longs doivent les nouer et les assurer (foulard, casquette, casque etc.).

Ne pas porter des vêtements qui risqueraient de se prendre dans les pièces en mouvement de la machine. Ne porter ni écharpe ou cravate, ni bijoux.

Porter des chaussures robustes avec semelle crantée antidérapante.

STIHL propose une gamme complète d'équipements pour la protection individuelle.

### Transport

Respecter les instructions du chapitre correspondant de la Notice d'emploi.

Toujours arrêter la machine et retirer la batterie de la machine – même pour le transport sur de courtes distances. Cela écarte le risque d'une mise en marche accidentelle du moteur.

Porter la machine seulement par la poignée du bac à déchets.

Pour le transport dans un véhicule : assurer la machine de telle sorte qu'elle ne risque pas de se renverser, de glisser et d'être endommagée.

## Accessoires

---

Monter exclusivement des pièces ou accessoires autorisés par STIHL pour cette machine ou des pièces similaires du point de vue technique. Pour toute question à ce sujet, s'adresser à un revendeur spécialisé. Utiliser exclusivement des pièces ou accessoires de haute qualité. En ne respectant pas ces prescriptions, on risquerait de causer un accident ou d'endommager la machine.

STIHL recommande d'utiliser des pièces et accessoires d'origine STIHL. Leurs caractéristiques sont optimisées tout spécialement pour ce produit, et pour satisfaire aux exigences de l'utilisateur.

N'apporter aucune modification à cette machine – cela risquerait d'en compromettre la sécurité. STIHL décline toute responsabilité pour des blessures ou des dégâts matériels occasionnés en cas d'utilisation d'équipements rapportés non autorisés.

## Moteur et batterie

---

### Batterie

Lire et suivre les instructions du folio ou de la Notice d'emploi de la batterie STIHL, et conserver précieusement ces documents !

Pour de plus amples renseignements sur les prescriptions de sécurité – voir [www.stihl.com/safety-data-sheets](http://www.stihl.com/safety-data-sheets)

### Chargeur

Lire et suivre les instructions du folio joint au chargeur STIHL, et conserver précieusement ce document !

## Avant d'entreprendre le travail

---

S'assurer que la machine se trouve en parfait état pour garantir un fonctionnement en toute sécurité – conformément aux indications des chapitres correspondants de la Notice d'emploi :

- L'interrupteur doit pouvoir être facilement amené dans la position **0**.
- L'interrupteur de la machine doit se trouver en position **0**.
- S'assurer qu'il n'y a pas de corps étrangers sur les contacts du logement de la batterie, sur la machine.
- Introduire correctement la batterie – elle doit s'encliqueter avec un déclic audible.
- Ne pas utiliser des batteries défectueuses ou déformées.
- Les poignées doivent être propres et sèches – sans huile ni autres salissures – un point très important pour que l'on puisse mener la machine en toute sécurité.
- Contrôler la bonne fixation du guidon.
- Contrôler l'état du carter.
- Contrôler l'état et la bonne fixation du bac à déchets.
- Examiner les balais rotatifs et le rouleau brosse pour constater si des pièces sont coincées ou si des saletés se sont accumulées entre les pièces ou les poils de brosse - les poils de brosse doivent pouvoir fonctionner librement.

- Contrôler la pression d'application des balais et, le cas échéant, adapter le réglage en fonction du sol à balayer.
- N'apporter aucune modification aux dispositifs de commande et de sécurité.

Il est interdit d'utiliser la machine si elle ne se trouve pas en parfait état de fonctionnement – **risque d'accident !**

Ne pas actionner l'interrupteur de la machine avec le pied.

## Au cours du travail

---

En cas d'urgence ou de danger imminent, arrêter immédiatement la machine et retirer la batterie.

La machine doit être maniée par une seule personne – ne pas tolérer la présence d'autres personnes dans la zone de travail.

Veiller à ce que des spectateurs éventuels, en particulier des enfants, ou des animaux restent à une distance suffisante.

Si un balai rotatif ou le rouleau brosse est bloqué, arrêter tout d'abord la machine et retirer la batterie – et éliminer ensuite la cause du blocage. Porter des gants robustes afin d'éviter le risque de coupure par des pièces aux arêtes vives.

Ne jamais engager les doigts dans les poils de brosse en rotation – **risque d'accident !**

Au cours du travail, ne pas cogner la machine contre des objets tels que des étagères, des échafaudages etc – pour ne pas risquer de les renverser ou de faire tomber des objets.

Ne jamais laisser la machine en marche sans surveillance.

Ne pas faire fonctionner la machine lorsque le bac à déchets n'est pas en place.

Faire particulièrement attention sur un sol glissant – mouillé, couvert de neige ou de verglas – de même qu'en travaillant à flanc de coteau ou sur un sol inégal etc. – **risque de dérapage !**

Faire des pauses à temps pour ne pas risquer d'atteindre un état de fatigue ou d'épuisement qui pourrait **entraîner un accident !**

En cas de dégagement de poussière, toujours porter un masque antipoussière.

En cas de variation sensible des caractéristiques de fonctionnement (par ex. plus fortes vibrations, fonctionnement difficile), interrompre le travail et éliminer les causes de ce changement.

Si la machine a été soumise à des sollicitations sortant du cadre de l'utilisation normale (par ex. si elle a été soumise à des efforts violents, en cas de choc ou de chute), avant de la remettre en marche, il faut impérativement s'assurer qu'elle se trouve en parfait état de fonctionnement – voir également « Avant le travail ». Contrôler en particulier la fiabilité des dispositifs de sécurité. Il ne faut en aucun cas continuer d'utiliser la machine si la

sécurité de son fonctionnement n'est pas garantie. En cas de doute, consulter le revendeur spécialisé.

Ne pas balayer des déchets allumés ou incandescents, tels que des mégots incandescents, des cendres encore chaudes ou des allumettes allumées – **risque d'incendie !**

Avant de quitter la machine : l'arrêter et retirer la batterie.

### Après le travail

Vider le bac à déchets après chaque utilisation.

Avant de vider le bac à déchets : arrêter la machine.

Pour le vidage du bac à déchets, porter des gants robustes pour ne pas risquer d'être blessé par ex. par des morceaux de verre ou de métal ou par d'autres objets aux arêtes vives.

Dans la mesure du possible, vider le bac à déchets en plein air afin d'éviter un dégagement de poussière dans des locaux.

### Nettoyage de la machine

Enlever la poussière et les saletés déposées sur la machine – ne pas employer de produits dissolvant la graisse.

Nettoyer les pièces en matière synthétique avec un chiffon humide. Des détergents agressifs risqueraient d'endommager les pièces en matière synthétique.

Pour le nettoyage des balais rotatifs ou du rouleau brosse, porter des gants robustes afin d'éviter le risque de coupure par des pièces aux arêtes vives.

Pour le nettoyage de cette machine, ne pas utiliser un nettoyeur haute pression. Le puissant jet d'eau risquerait d'endommager certaines pièces de la machine.

Ne pas nettoyer la machine au jet d'eau.

Ne pas nettoyer les balais rotatifs et le rouleau brosse à l'air comprimé. Le puissant flux d'air risquerait d'endommager les poils de brosse.

### Rangement

Lorsque la machine n'est pas utilisée, il faut la ranger en veillant à ce qu'elle ne présente aucun risque pour d'autres personnes. Assurer la machine de telle sorte qu'elle ne puisse pas être utilisée sans autorisation.

Caler la machine de telle sorte qu'elle ne risque pas de se renverser et que le guidon ne puisse pas basculer accidentellement.

Ne pas engager les doigts dans la zone de basculement du guidon – si le guidon se renversait accidentellement, on risquerait de se pincer les doigts ou une autre partie du corps entre le guidon et le carter – **risque de blessure !**

Conserver la machine dans un local sec, en prenant toujours soin de mettre l'interrupteur dans la position **0** et de retirer la batterie.

## Technique de travail

### Prise en main et utilisation

La machine doit être maniée par une seule personne – ne pas tolérer la présence d'autres personnes dans la zone de travail.



Toujours tenir fermement le guidon.

Pousser la machine en marche avant et adapter la vitesse d'avance en fonction de l'environnement.

Pour surmonter les petites inégalités du sol, de 2 à 3 cm, il suffit de pousser légèrement le guidon vers le bas.

Si l'on constate une baisse d'efficacité du balayage, contrôler si un balai rotatif ou le rouleau brosse est bloqué ou usé.

### Niveau de remplissage du bac à déchets

Si, pendant le balayage, les saletés ramassées ressortent sur le côté, cela signale que le bac à déchets est plein.

Pour pouvoir encore travailler pendant quelques instants, relever la partie avant de la machine de telle sorte que les déchets contenus dans le bac soient repoussés vers l'arrière. Cela permet de mieux exploiter la capacité du bac à déchets.

Lorsqu'on balaie des déchets lourds, par ex. des gravillons, le remplissage du bac à déchets déplace le centre de gravité de la machine vers l'arrière. Par conséquent, les balais rotatifs sont moins appliqués sur la surface à balayer et l'efficacité du nettoyage baisse.

### Maintenance et réparations

Avant d'entreprendre une réparation ou une opération de maintenance quelconque, mettre l'interrupteur de la machine dans la position d'arrêt **0** et retirer la batterie de la machine. Cela écarte le risque d'une mise en marche accidentelle du moteur.

La machine doit faire l'objet d'une maintenance régulière. Effectuer exclusivement les opérations de maintenance et les réparations décrites dans la Notice d'emploi. Faire exécuter toutes les autres opérations par un revendeur spécialisé.

STIHL recommande de faire effectuer les opérations de maintenance et les réparations exclusivement chez le revendeur spécialisé STIHL. Les revendeurs spécialisés STIHL

participent régulièrement à des stages de perfectionnement et ont à leur disposition les informations techniques requises.

Utiliser exclusivement des pièces de rechange de haute qualité. En ne respectant pas ces prescriptions, on risquerait de causer un accident ou d'endommager la machine. Pour toute question à ce sujet, s'adresser à un revendeur spécialisé.

STIHL recommande d'utiliser des pièces de rechange d'origine STIHL. Leurs caractéristiques sont optimisées tout spécialement pour cette machine, et pour répondre aux exigences de l'utilisateur.

N'apporter aucune modification à la machine – cela risquerait de compromettre la sécurité – **risque d'accident !**

Contrôler périodiquement l'isolement impeccable et l'absence de traces de vieillissement (fragilisation) des contacts électriques du chargeur ainsi que de son cordon d'alimentation électrique et de sa fiche de branchement sur le secteur.

Les composants électriques, par ex. le cordon d'alimentation électrique du chargeur, ne doivent être réparés ou remplacés que par des électriciens professionnels.

Veiller à ce que les rainures de guidage de la batterie soient toujours propres – les nettoyer si nécessaire.

pour le remplacement des balais rotatifs ou du rouleau brosse, porter des gants robustes afin d'éviter le risque de coupure par des pièces aux arêtes vives.

## Assemblage

Avant la première mise en service, il faut monter le guidon sur la machine.

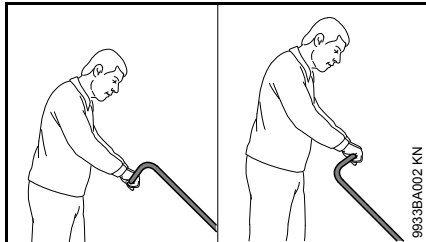

Suivant la taille de l'utilisateur, le guidon peut être monté dans 2 positions différentes.

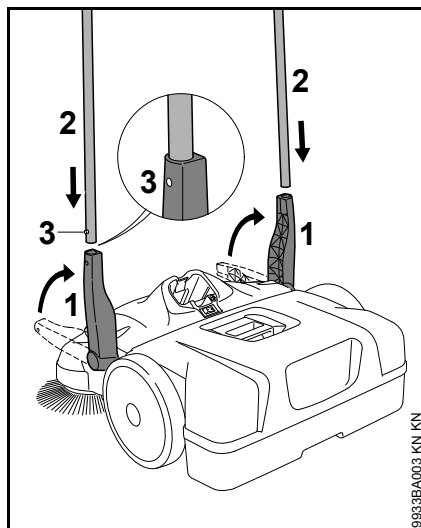

- Placer le support (1) à la verticale vers le haut ;
- glisser le guidon (2) simultanément dans les deux supports (1) – les ressorts d'encliquetage doivent s'encliqueter.

## Transport de l'appareil

### Portage de la machine

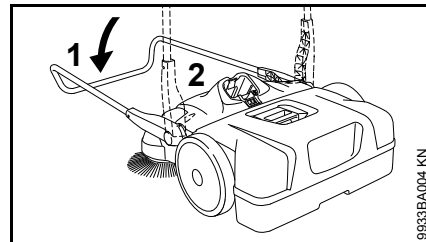

- Rabattre le guidon (1) vers l'avant ;
- saisir la machine par la poignée (2) et la mettre à la verticale ;

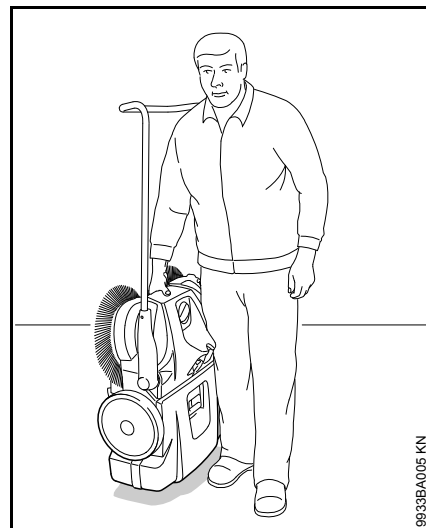

- porter la machine par la poignée – les balais rotatifs doivent être orientés du côté opposé au corps du porteur.

## Dans un véhicule

Placer la machine de telle sorte que les poils de brosse ne risquent pas d'être tordus. Le cas échéant, les poils tordus risquent de subir des déformations durables.

Il est possible de redresser les poils de brosse recourbés en les réchauffant avec un sèche-cheveux – voir « Contrôle et maintenance par l'utilisateur ».

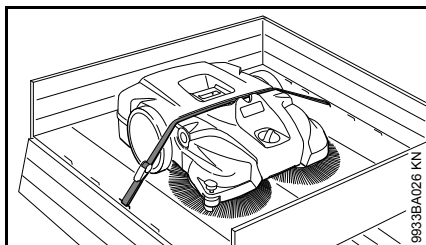

Attacher la machine avec une sangle pour qu'elle ne risque pas de se déplacer.

- Faire passer la sangle entre le bac à déchets et le carter de la machine. Ne pas trop tendre la sangle pour éviter d'endommager la machine.

Afin de réduire l'encombrement, pour le transport dans un véhicule, il est possible de démonter le guidon de la machine.

## Guidon

### Démontage

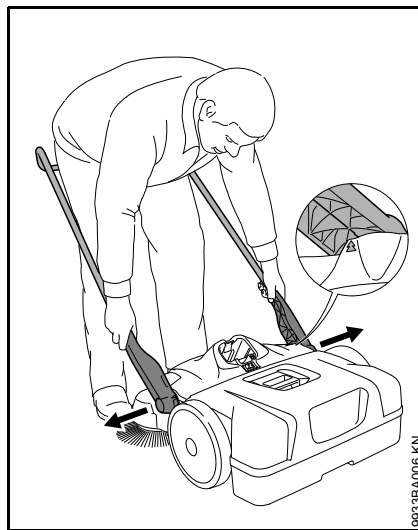

- Se tenir debout devant la machine – orienter le guidon sous un angle d'environ 45° par rapport au sol (faire coïncider les flèches du carter avec la nervure du support) ;
- écarter légèrement les deux supports et les extraire simultanément des deux prises de la machine.

## Montage



- Se tenir entre les branches du guidon et saisir les deux supports avec les mains
- écarter légèrement les supports ;
- pousser simultanément les supports dans les deux prises de la machine – les tétons des supports se logent dans les évidements des prises ;

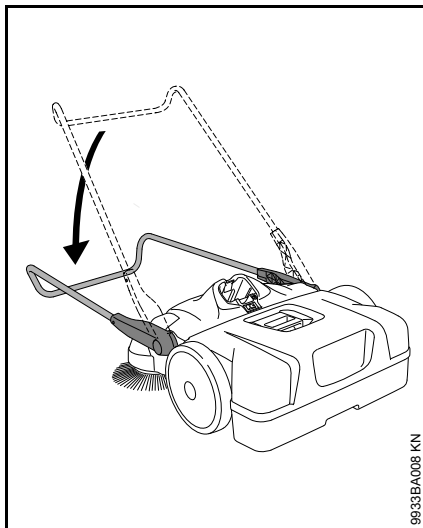

9933BA008 KN

- incliner le guidon vers le bas – de cette manière, les supports se verrouillent dans les prises et sont fermement assemblés à la machine.

## Branchement électrique du chargeur

La tension du secteur et la tension de service doivent correspondre.

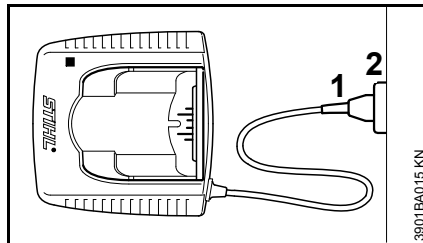

3901BA015 KN

- Introduire la fiche (1) dans la prise de courant (2).

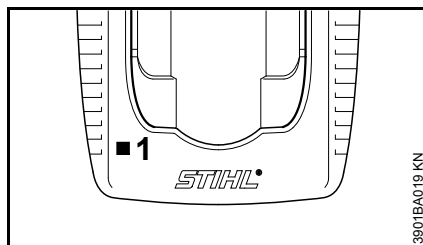

3901BA019 KN

Après le branchement du chargeur sur l'alimentation électrique, un auto-test a lieu. Au cours de cette procédure, la diode électroluminescente (1) du chargeur s'allume env. 1 seconde de couleur verte, puis de couleur rouge et s'éteint.

## Recharge de la batterie

À la livraison, la batterie n'est pas complètement chargée.

Il est recommandé de charger la batterie à fond avant la première mise en service.

- Brancher le chargeur sur le secteur – la tension du secteur et la tension de service du chargeur doivent correspondre – voir « Branchement électrique du chargeur ».

N'utiliser le chargeur que dans des locaux fermés et secs, à des températures ambiantes de +5 °C à +40 °C (41 °F à 104 °F).

Ne recharger que des batteries sèches. Si la batterie est humide, la laisser sécher avant de la recharger.

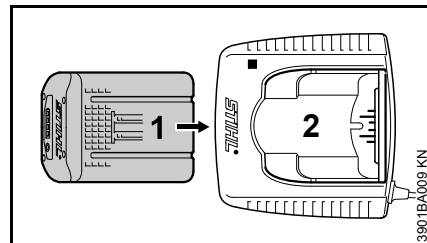

3901BA009 KN

- Glisser la batterie (1) dans le chargeur (2) jusqu'à la première résistance perceptible – puis pousser jusqu'en butée.



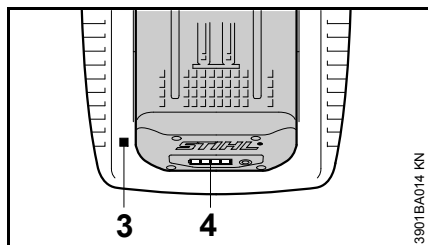

Après l'introduction de la batterie, la DEL (3) du chargeur est allumée – voir « DEL sur le chargeur ».

La recharge commence dès que les DEL (4) de la batterie s'allument de couleur verte – voir « DEL sur la batterie ».

Le temps de recharge réel dépend de différents facteurs tels que l'état de la batterie, la température ambiante etc., et il peut donc différer des temps de recharge indiqués.

Au cours du travail, la batterie de la machine se réchauffe. Si l'on introduit une batterie chaude dans le chargeur, il peut être nécessaire de la laisser refroidir avant la recharge. La recharge ne commence qu'une fois que la batterie est refroidie. Le temps de recharge peut donc augmenter, en fonction du temps de refroidissement préalable nécessaire.

Au cours de la recharge, la batterie et le chargeur se réchauffent.

### Chargeurs AL 300, AL 500

Les chargeurs AL 300 et AL 500 sont équipés d'un ventilateur qui refroidit la batterie.

### Chargeur AL 100

Avant la recharge, le chargeur AL 100 attend que la batterie se soit refroidie d'elle-même. Le refroidissement de la batterie est assuré par la dissipation de la chaleur dans l'air ambiant.

### Fin de la recharge

Une fois que la batterie est rechargée à fond, le chargeur interrompt automatiquement la recharge, ce qui est reconnaissable au fait que :

- les DEL de la batterie s'éteignent ;
- la DEL du chargeur s'éteint ;
- le ventilateur du chargeur s'arrête (si le chargeur en est équipé).

Après la fin de la recharge, retirer la batterie rechargée du chargeur.



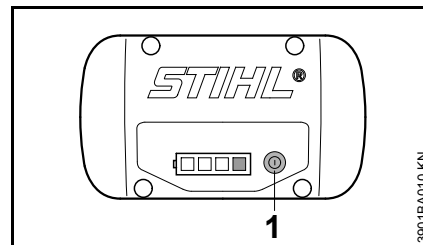

### DEL sur la batterie

Quatre DEL indiquent l'état de charge de la batterie et signalent le cas échéant des problèmes touchant la batterie ou la machine.



- Appuyer sur la touche (1) pour activer l'affichage – l'affichage s'éteint automatiquement au bout de 5 secondes.

Les DEL peuvent être allumées continuellement ou clignoter de couleur verte ou rouge.

-  DEL continuellement allumée de couleur verte.
-  DEL clignotant de couleur verte.
-  DEL continuellement allumée de couleur rouge.
-  DEL clignotant de couleur rouge.

## Au cours de la recharge

Les DEL sont continuellement allumées ou clignotent pour visualiser la progression de la recharge.

Au cours de la recharge, la capacité en cours de recharge est indiquée par une DEL clignotant de couleur verte.

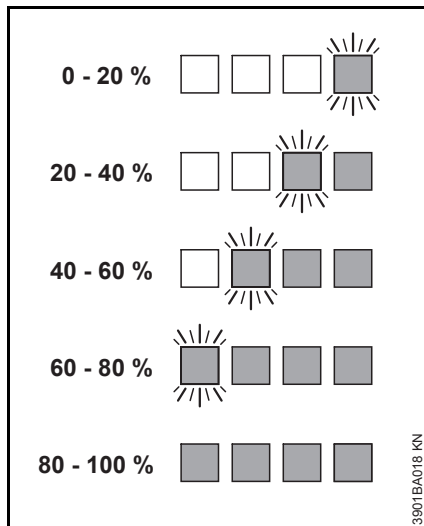

Une fois que la recharge est terminée, les DEL de la batterie s'éteignent automatiquement.

Si les DEL de la batterie clignotent ou sont continuellement allumées de couleur rouge – voir « Si les DEL rouges sont continuellement allumées / clignotent ».

## Au cours du travail

Les DEL vertes sont continuellement allumées ou clignotent pour indiquer la charge actuelle.

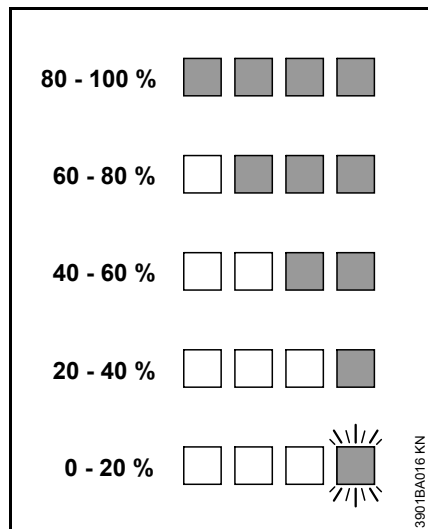

Si les DEL de la batterie clignotent ou sont continuellement allumées de couleur rouge – voir « Si les DEL rouges sont continuellement allumées / clignotent ».

## Si les DEL rouges sont continuellement allumées / clignotent

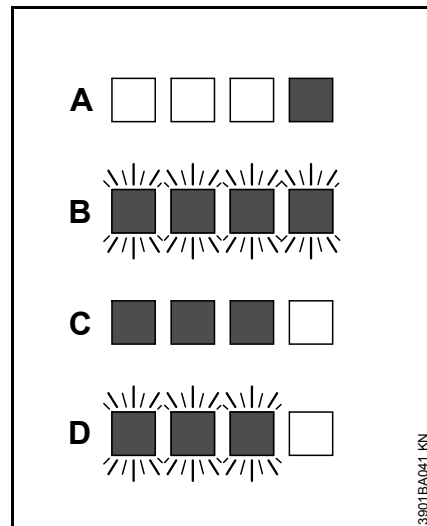

A	1 DEL est continuellement allumée de couleur rouge :	Batterie trop chaude <sup>1)</sup> <sup>2)</sup> / trop froide <sup>1)</sup>
B	4 DEL clignotent de couleur rouge :	Dysfonctionnement dans la batterie <sup>3)</sup>
C	3 DEL sont continuellement allumées de couleur rouge :	Machine trop chaude – la laisser refroidir.
D	3 DEL clignotent de couleur rouge :	Dysfonctionnement dans la machine <sup>4)</sup>

- 1) Au cours de la recharge : après le refroidissement / le réchauffement de la batterie, la recharge démarre automatiquement.
- 2) Au cours du travail : la machine s'arrête – laisser la batterie refroidir pendant quelques instants ; à cet effet, on peut retirer la batterie de la machine.
- 3) Dérangements électromagnétiques ou défauts. Retirer la batterie de la machine et la remettre en place. Mettre la machine en marche – si les DEL clignotent encore, la batterie est défectueuse et doit être remplacée.
- 4) Dérangements électromagnétiques ou défauts. Retirer la batterie de la machine. Enlever les saletés déposées sur les contacts, dans le logement de la batterie, en utilisant un objet adéquat, sans arêtes vives. Remettre la batterie en place. Mettre la machine en marche – si les DEL clignotent encore, la machine est défectueuse et doit être contrôlée par le revendeur spécialisé – STIHL recommande de s'adresser au revendeur spécialisé STIHL.

## DEL sur le chargeur

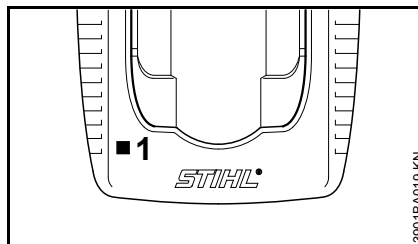

La DEL (1) du chargeur peut être continuellement allumée de couleur verte ou clignoter de couleur rouge.

### Un allumage continu de couleur verte ...

... peut avoir les significations suivantes :

La batterie STIHL

- est en cours de recharge ;
- est trop chaude et doit refroidir avant la recharge.

Voir également « DEL sur la batterie ».

La DEL verte du chargeur s'éteint dès que la batterie est rechargée à fond.

### Un clignotement de couleur rouge ...

... peut avoir les significations suivantes :

- pas de contact électrique entre la batterie et le chargeur – retirer la batterie et la remettre en place ;
- dysfonctionnement dans la batterie – voir également « DEL sur la batterie ».
- dysfonctionnement du chargeur – le faire contrôler par le revendeur spécialisé. STIHL recommande de s'adresser au revendeur spécialisé STIHL.

## Mise en marche

À la livraison, la batterie n'est pas complètement chargée.

Il est recommandé de charger la batterie à fond avant la première mise en service.

### Montage de la batterie

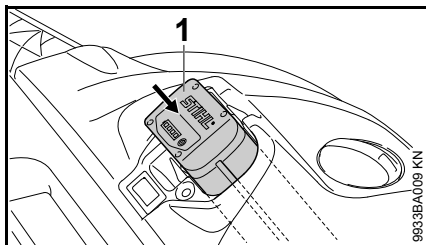

- Introduire la batterie (1) dans le logement de la machine – la batterie glisse dans son logement – il suffit d'exercer une légère pression pour la faire encliqueter avec un déclic audible – la batterie doit affleurer avec le bord supérieur du carter.

### Mise en marche de la machine

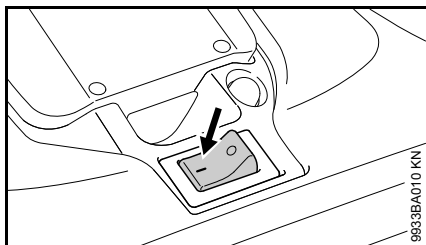

- Placer l'interrupteur sur la position I ;

les balais rotatifs et le rouleau brosse commencent à tourner.

## Utilisation

### Réglage en hauteur des balais rotatifs

Le mécanisme de réglage en hauteur permet d'adapter les balais rotatifs suivant le sol à balayer.

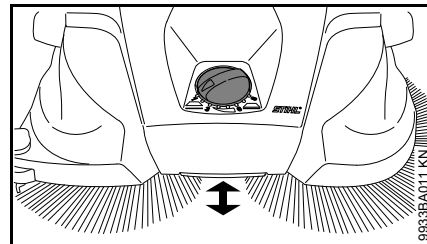

- Tourner la poignée vers la gauche ou vers la droite pour obtenir le niveau requis :

Niveau	Utilisation
1 - 2	pour surfaces planes
3 - 4	feuilles mortes humides, sable, surfaces inégales, par. ex. béton lavé
5 - 8	Réajustage en fonction de l'usure des poils de brosse

Les poils des balais rotatifs ne doivent s'appliquer sur le sol qu'avec une légère pression. Une pression d'application excessive ne donne pas un meilleur nettoyage, mais accroît l'usure et réduit le temps de fonctionnement de la machine parce que la batterie se décharge plus rapidement.

## Galet de guidage latéral

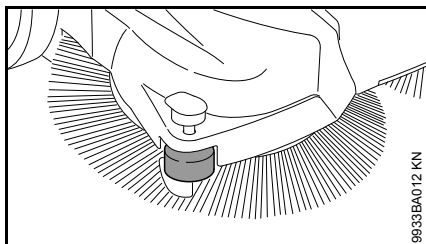

Le galet latéral facilite le guidage latéral de la machine, par ex. le long des murs ou des bordures de trottoir.

## Pièce de maintien en position basse

Lorsqu'on abaisse la pièce de maintien en position basse, pour les travaux de nettoyage sur les bords, par ex. le long des murs ou des bordures de trottoir, les poils de brosse sont menés tout près du sol.

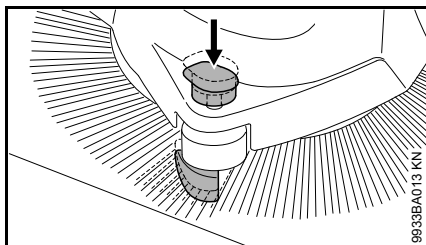

- Pousser la poignée de la pièce de maintien en position basse vers le bas.

## Disjoncteur de surcharge thermique

Le disjoncteur de surcharge thermique coupe l'alimentation électrique en cas de surcharge mécanique des moteurs, par ex. en cas de blocage des balais rotatifs ou du rouleau brosse.

Si le disjoncteur de surcharge a coupé l'alimentation électrique :

- Couper le contact de la machine à l'aide de l'interrupteur – position 0 et retirer la batterie ;
- éliminer le blocage des balais rotatifs ou du rouleau brosse ;
- attendre env. 30 secondes, jusqu'à ce que le disjoncteur de surcharge soit refroidi ;

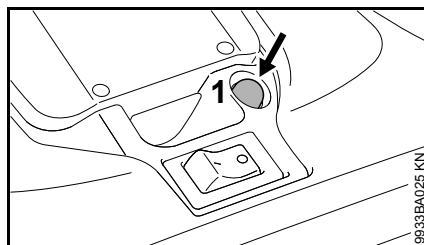

Tandis que le disjoncteur de surcharge thermique des balais rotatifs est réinitialisé automatiquement, il est nécessaire de réinitialiser manuellement le disjoncteur de surcharge thermique du rouleau brosse en appuyant sur l'interrupteur (1).

- Remettre la batterie en place et remettre la machine en marche avec l'interrupteur – position I.

## Arrêt

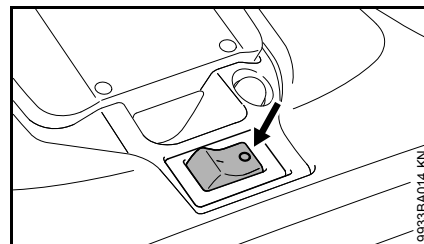

- Couper le contact de la machine à l'aide de l'interrupteur – position 0 ;
- Lors des pauses et à la fin du travail, retirer la batterie de la machine.

## Démontage de la batterie

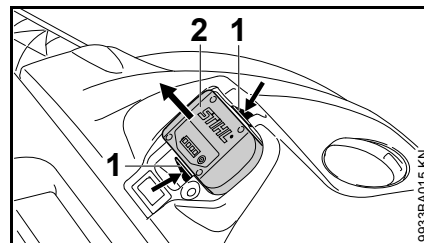

- Appuyer simultanément sur les deux leviers de verrouillage (1) – la batterie (2) est déverrouillée ;
- sortir la batterie (2) du carter.

Lorsque la machine n'est pas utilisée, il faut la ranger en veillant à ce qu'elle ne présente aucun risque pour d'autres personnes.

Assurer la machine de telle sorte qu'elle ne puisse pas être utilisée sans autorisation.

## Après le travail

### Démontage / vidage du bac à déchets

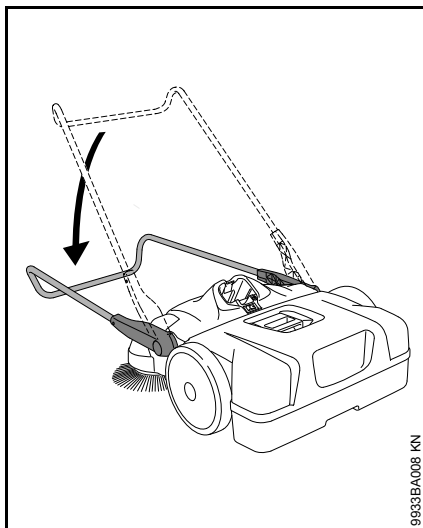

- Rabattre le guidon vers l'avant ;

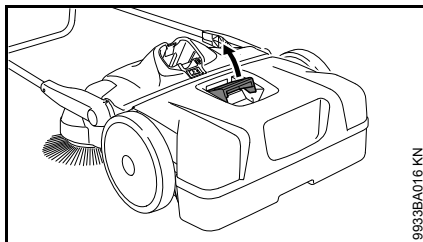

- tirer la poignée du bac à déchets vers le haut ;

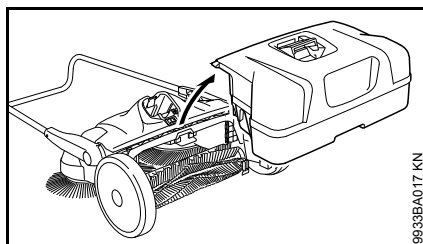

- enlever et vider le bac à déchets.

### Montage du bac à déchets

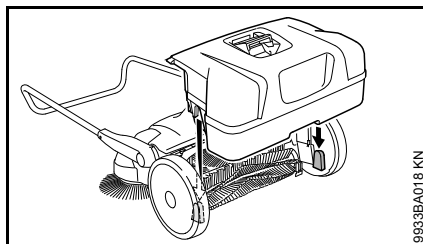

- Poser le bac à déchets sur la machine – les échancrures du bac à déchets doivent coïncider avec les prises de la machine ;
- verrouiller la poignée du bac à déchets.

## Rangement

- Retirer la batterie ;
- nettoyer soigneusement la machine ;
- conserver la machine à un endroit sec et sûr ; la ranger de telle sorte qu'elle ne puisse pas être utilisée sans autorisation (par ex. par des enfants) ;

placer la machine de telle sorte que les poils de brosse ne risquent pas d'être pliés ou tordus. Le cas échéant, les poils de brosse pliés ou tordus risquent de subir des déformations durables. Il est possible de redresser les poils de brosse recourbés en les réchauffant avec un sèche-cheveux – voir « Contrôle et maintenance par l'utilisateur ».

### Remisage de la machine

Pour qu'elle prenne moins de place, la machine peut être placée à la verticale.

Caler la machine de telle sorte qu'elle ne risque pas de se renverser et que le guidon ne puisse pas basculer accidentellement.

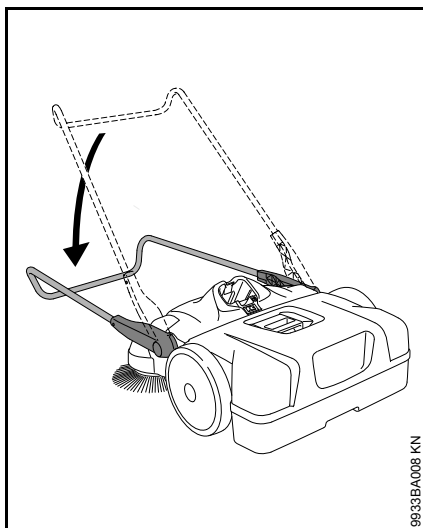

9933BA008 KN

- Rabattre le guidon vers l'avant ;

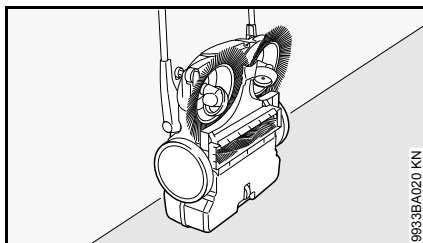

9933BA020 KN

- placer la machine à la verticale.

### Rangement de la batterie

- Retirer la batterie de la machine ou du chargeur ;
- la conserver dans un local fermé et sec, en lieu sûr. La ranger de telle sorte qu'elle ne puisse pas être

utilisée sans autorisation (par ex. par des enfants) et qu'elle ne se salisse pas ;

- ne pas conserver les batteries de réserve sans les utiliser de temps en temps – employer alternativement toutes les batteries disponibles.

Pour qu'elle puisse atteindre une durée de vie optimale, conserver la batterie avec une charge d'env. 30 %.

### Rangement du chargeur

- Retirer la batterie ;
- retirer la fiche de la prise de courant ;
- conserver le chargeur dans un local fermé et sec, en lieu sûr. Le ranger de telle sorte qu'il ne puisse pas être utilisé sans autorisation (par ex. par des enfants) et qu'il ne se salisse pas.

## **Contrôle et maintenance par l'utilisateur**

### Redressage des poils de brosse recourbés

Il est possible de redresser les poils recourbés en les réchauffant.

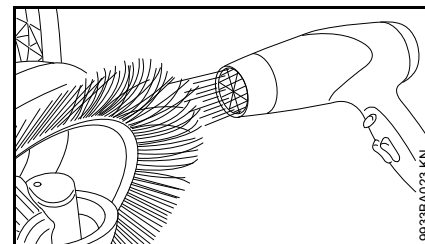

9933BA023 KN

- Réchauffer les poils de brosse avec une soufflante à air chaud (par ex. un sèche-cheveux) et les redresser.

Ne pas utiliser un pistolet à air très chaud, ni une flamme nue ou un brûleur. Sous l'effet de températures trop élevées, les poils de brosse seraient endommagés à demeure.

### Graissage du réducteur

Pour l'entretien du réducteur, on peut le graisser avec de l'huile de silicones à base d'alcool. L'utilisation de tout autre lubrifiant risquerait de dégrader le fonctionnement du réducteur.

- Placer la machine à la verticale ;

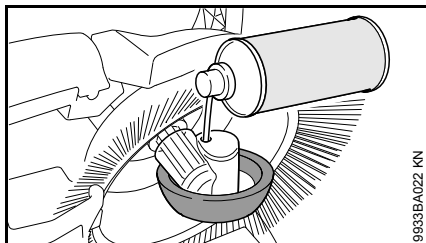

- à travers les orifices du carter de roues, pulvériser une faible quantité de produit aux silicones sur le réducteur.

### Nettoyage du filtre à air

- Enlever le bac à déchets ;

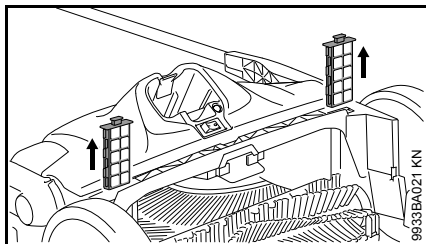

- extraire les deux éléments filtrants des pièces de guidage ;
- enlever l'élément en matière cellulaire de l'élément filtrant ;
- laver l'élément en matière cellulaire avec de l'eau, le laisser sécher et le remettre dans l'élément filtrant ;
- remonter les éléments filtrants dans la machine.



## Instructions pour la maintenance et l'entretien

Les indications ci-après sont valables pour des conditions d'utilisation normales. Pour des conditions plus difficiles (ambiance très poussiéreuse etc.) et des journées de travail plus longues, réduire en conséquence les intervalles indiqués.  Avant toute intervention sur la machine, placer l'interrupteur dans la position <b>0</b> et retirer la batterie de la machine.		avant de commencer le travail	après le travail ou une fois par jour	une fois par semaine	une fois par mois	une fois par an	en cas de panne	en cas de détérioration	au besoin
Machine complète	Contrôle visuel (état)	X							
	Nettoyage		X						
Filtre à air	Nettoyage							X	
	Remplacement						X		
Balais rotatifs et rouleau brosse	Contrôle visuel (état)	X	X						
	Nettoyage							X	
	Remplacement par revendeur spécialisé <sup>1)</sup>						X		
Réducteur	Graissage <sup>2)</sup>							X	
Batterie	Contrôle visuel	X				X	X		
Batterie	Nettoyage	X						X	
	Contrôle de fonctionnement (éjection de la batterie)	X							
Étiquettes de sécurité	Remplacement						X		

1) STIHL recommande de s'adresser au revendeur spécialisé STIHL

2) Voir « Contrôle et maintenance par l'utilisateur »

## Conseils à suivre pour réduire l'usure et éviter les avaries

Le fait de respecter les prescriptions de la présente Notice d'emploi permet d'éviter une usure excessive et l'endommagement du dispositif.

Le dispositif doit être utilisé, entretenu et rangé comme décrit dans la présente Notice d'emploi.

L'utilisateur assume l'entière responsabilité de tous les dommages occasionnés par suite du non-respect des prescriptions de sécurité et des instructions données pour l'utilisation et la maintenance. Cela s'applique tout particulièrement aux points suivants :

- modifications apportées au produit sans l'autorisation de STIHL ;
- utilisation d'outils ou d'accessoires qui ne sont pas autorisés pour ce dispositif, ne conviennent pas ou sont de mauvaise qualité ;
- utilisation pour des travaux autres que ceux prévus pour ce dispositif ;
- utilisation du dispositif dans des concours ou dans des épreuves sportives ;
- avaries découlant du fait que le dispositif a été utilisé avec des pièces défectueuses.

### Opérations de maintenance

Toutes les opérations énumérées au chapitre « Instructions pour la maintenance et l'entretien » doivent être exécutées périodiquement. Dans le cas

où l'utilisateur ne pourrait pas effectuer lui-même ces opérations de maintenance et d'entretien, il doit les faire exécuter par un revendeur spécialisé.

STIHL recommande de faire effectuer les opérations de maintenance et les réparations exclusivement chez le revendeur spécialisé STIHL. Les revendeurs spécialisés STIHL participent régulièrement à des stages de perfectionnement et ont à leur disposition les informations techniques requises.

Si ces opérations ne sont pas effectuées comme prescrit, cela peut entraîner des avaries dont l'utilisateur devra assumer l'entière responsabilité. Il pourrait s'ensuivre, entre autres, les dommages précisés ci-après :

- avaries du moteur électrique par suite du fait que la maintenance n'a pas été effectuée à temps ou n'a pas été intégralement effectuée (p. ex. nettoyage insuffisant des pièces de canalisation d'air de refroidissement) ;
- avaries causées au chargeur par un branchement électrique incorrect (tension incorrecte) ;
- corrosion et autres avaries subséquentes, sur le dispositif, la batterie et le chargeur, par suite d'un stockage dans des conditions inadéquates ou d'une utilisation incorrecte ;
- avaries et dommages subséquents survenus sur le dispositif par suite de l'utilisation de pièces de rechange de mauvaise qualité.

### Pièces d'usure

Même lorsqu'on utilise la machine pour les travaux prévus dans sa conception, certaines pièces subissent une usure normale et elles doivent être remplacées en temps voulu, en fonction du genre d'utilisation et de la durée de fonctionnement. Il s'agit, entre autres, des pièces suivantes :

- Balais rotatifs
- Rouleau brosse
- Batterie

## Principales pièces

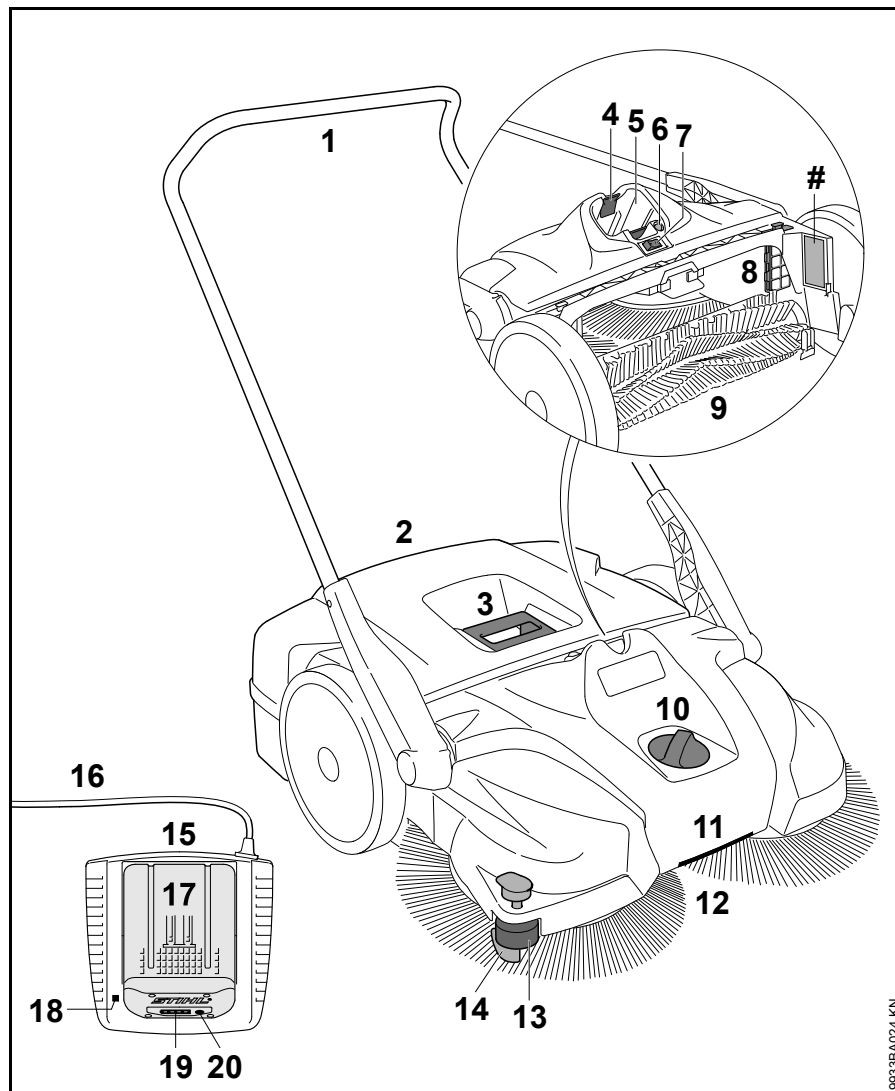

- 1 Guidon
- 2 Bac à déchets
- 3 Poignée du bac à déchets
- 4 Leviers de verrouillage de la batterie
- 5 Logement de la batterie
- 6 Bouton du disjoncteur de surcharge
- 7 Commutateur marche / arrêt
- 8 Filtre à air
- 9 Rouleau brosse
- 10 Réglage en hauteur
- 11 Poignée
- 12 Balais rotatifs
- 13 Galet de guidage latéral
- 14 Pièce de maintien en position basse
- 15 Chargeur
- 16 Cordon d'alimentation électrique avec fiche de branchement sur le secteur
- 17 Batterie
- 18 Diode électroluminescente (DEL) sur le chargeur
- 19 Diodes électroluminescentes (DEL) sur la batterie
- 20 Touche d'activation des diodes électroluminescentes (DEL) sur la batterie
- # Numéro de machine

9633BA024 KN

## Caractéristiques techniques

### Batterie

Type : Lithium-Ion

Genre de batterie : AP, AR

La machine ne doit être utilisée qu'avec des batteries STIHL AP ou STIHL AR d'origine.

La durée de fonctionnement de la machine dépend de la capacité énergétique de la batterie.

### KGA 770

Rendement de balayage théor. : 3250 m<sup>2</sup>/h

Capacité du bac à déchets : 50 l

Type de protection : IP20\*

Poids avec batterie AP 80 : 17 kg

### Dimensions

Guidon à la verticale

Longueur : 800 mm

Largeur : 800 mm

Hauteur : 1270 mm

Guidon en position de marche

Longueur : 1050 mm

Largeur : 800 mm

Hauteur : 1050 mm

### Niveaux sonores et taux de vibrations

La détermination des niveaux sonores et des taux de vibrations se base sur les conditions de fonctionnement au régime maximal nominal.

Pour de plus amples renseignements sur le respect de la directive « Vibrations 2002/44/CE » concernant les employeurs, voir [www.stihl.com/vib](http://www.stihl.com/vib)

#### Niveau de pression sonore L<sub>p</sub> suivant EN 60335-2-72

64 dB(A)

#### Niveau de puissance acoustique L<sub>w</sub> suivant EN 60335-2-72

80 dB(A)

#### Taux de vibrations a<sub>h</sub> suivant EN 60335-2-72

Poignée gauche	Poignée droite
< 2,5 m/s <sup>2</sup>	< 2,5 m/s <sup>2</sup>

Pour le niveau de pression sonore et le niveau de puissance acoustique, le facteur K selon la directive RL 2006/42/CE est de 2,5 dB(A) ; pour le taux de vibrations, le facteur K selon la directive RL 2006/42/CE est de 2,0 m/s<sup>2</sup>.

Les taux de vibrations indiqués ont été mesurés suivant une procédure de contrôle normalisée et ils peuvent être utilisés pour la comparaison d'appareils électriques.

Les vibrations engendrées dans la pratique peuvent différer des valeurs indiquées, suivant le genre d'utilisation de la machine.

Les taux de vibrations indiqués peuvent servir de référence pour une première évaluation de l'exposition de l'utilisateur aux vibrations.

L'exposition aux vibrations ne peut être quantifiée que par une estimation. On peut alors également prendre en compte les temps durant lesquels la machine électrique est arrêtée et les temps durant lesquels la machine est en marche, mais fonctionne sans charge.

### Transport

Les batteries STIHL satisfont aux conditions précisées dans le Manuel UN ST/SG/AC.10/11/Rev.5 Partie III, alinéa 38.3.

L'utilisateur peut donc transporter les batteries STIHL sur route, jusqu'au lieu d'utilisation de la machine, sans être soumis à des obligations particulières.

Les batteries Lithium-Ion faisant partie de l'ensemble livré sous soumises aux prescriptions de la loi sur le transport de marchandises dangereuses.

En cas d'expédition par des tiers (par ex. par voie aérienne ou par une entreprise de transport), il faut respecter des exigences particulières concernant l'emballage et le marquage.

\* L'objectif de protection IP21 n'est atteint qu'avec l'utilisation de composants adéquats.

Pour la préparation de l'objet à expédier, il faut faire appel à un expert en matière de transport de marchandises dangereuses. Le cas échéant, respecter les prescriptions nationales spécifiques éventuellement plus sévères.

Emballer la batterie de telle sorte qu'elle ne puisse pas se déplacer à l'intérieur de son emballage.

**Pour de plus amples renseignements sur les prescriptions concernant le transport – voir [www.stihl.com/safety-data-sheets](http://www.stihl.com/safety-data-sheets)**

## **REACH**

---

REACH (enRegistrement, Evaluation et Autorisation des substances CHimiques) est le nom d'un règlement CE qui couvre le contrôle de la fabrication, de l'importation, de la mise sur le marché et de l'utilisation des substances chimiques.

Plus plus d'informations sur le respect du règlement REACH N° (CE) 1907/2006, voir [www.stihl.com/reach](http://www.stihl.com/reach)

## Dépannage

Avant toute intervention sur la machine, retirer la batterie.

Dérangement	Cause	Remède
La machine ne démarre pas à la mise en circuit	Pas de contact électrique entre la machine et la batterie	Retirer la batterie et la remettre en place après avoir examiné les contacts.
	Niveau de charge de la batterie trop faible (1 DEL de la batterie clignote de couleur verte)	Recharger la batterie.
	Batterie trop chaude / trop froide (1 DEL de la batterie est allumée de couleur rouge)	Laisser la batterie refroidir / laisser la batterie se réchauffer lentement à une température ambiante d'env. +15 °C à +20 °C.
	Défaut dans la batterie (4 DEL de la batterie clignent de couleur rouge)	Retirer la batterie de la machine et la remettre en place. Mettre la machine en marche – si les DEL clignent encore, la batterie est défectueuse et doit être remplacée.
	Machine trop chaude (3 DEL de la batterie sont allumées de couleur rouge)	Machine trop chaude – la laisser refroidir.
	Dérangement électromagnétique ou défaut dans la machine (3 DEL de la batterie clignent de couleur rouge)	Retirer la batterie de la machine et la remettre en place. Mettre la machine en marche – si les diodes électroluminescentes clignent encore, la machine est défectueuse et doit être contrôlée par le revendeur spécialisé <sup>1)</sup> .
	Humidité dans la machine et/ou la batterie	Faire sécher la machine / la batterie.

**Avant toute intervention sur la machine, retirer la batterie.**

Dérangement	Cause	Remède
La machine s'arrête au cours de l'utilisation	Batterie ou électronique de la machine trop chaude	Retirer la batterie de la machine, laisser la batterie et la machine refroidir.
	Dérangement électrique ou électromagnétique	Retirer la batterie et la remettre en place.
	Disjoncteur de surcharge thermique déclenché – pression d'application des balais trop forte	Régler la pression des balais en fonction du sol à balayer. Attendre env. 30 secondes, jusqu'à ce que le disjoncteur de surcharge soit refroidi.
	Disjoncteur de surcharge thermique déclenché – blocages des balais rotatifs ou du rouleau brosse	Éliminer le blocage. Attendre env. 30 secondes, jusqu'à ce que le disjoncteur de surcharge soit refroidi. Si le rouleau brosse a été bloqué, réinitialiser le disjoncteur de surcharge en appuyant sur le bouton.
Durée de fonctionnement trop courte	Batterie pas complètement rechargée	Recharger la batterie.
	Durée de vie de la batterie atteinte ou dépassée	Contrôler la batterie <sup>1)</sup> et la remplacer le cas échéant.
	Réglage d'une hauteur trop faible – pression excessive des balais rotatifs	Adapter le réglage en hauteur en fonction du sol à balayer.
La batterie coince à l'introduction dans la machine / le chargeur	Pièces de guidage / contacts encrassés	Nettoyer avec précaution les pièces de guidage / les contacts.
La batterie n'est pas rechargée, bien que la DEL du chargeur soit allumée de couleur verte	Batterie trop chaude / trop froide (1 DEL de la batterie est allumée de couleur rouge)	Laisser la batterie refroidir / laisser la batterie se réchauffer lentement à une température ambiante d'env. +15 °C à +20 °C.  N'utiliser le chargeur que dans des locaux fermés et secs, à des températures ambiantes de +5 °C à +40 °C.

**Avant toute intervention sur la machine, retirer la batterie.**

Dérangement	Cause	Remède
La DEL du chargeur clignote de couleur rouge	Pas de contact électrique entre le chargeur et la batterie	Retirer la batterie et la remettre en place.
	Défaut dans la batterie (4 DEL de la batterie clignotent de couleur rouge pendant env. 5 secondes)	Retirer la batterie de la machine et la remettre en place. Mettre la machine en marche – si les DEL clignotent encore, la batterie est défectueuse et doit être remplacée.
	Défaut dans le chargeur	Faire contrôler le chargeur par le revendeur spécialisé <sup>1)</sup> .
Il est difficile de pousser la machine	Balais rotatifs ou rouleau brosse bloqués	Éliminer le blocage.
	Réglage incorrect de la pression des balais sur le sol	Régler la pression des balais en fonction du sol à balayer.
	Fonctionnement difficile des pièces du réducteur	Pulvériser sur les pièces du réducteur du produit aux silicones STIHL Silikonspray <sup>2)</sup> .

<sup>1)</sup> STIHL recommande de s'adresser au revendeur spécialisé STIHL

<sup>2)</sup> Voir « Contrôle et maintenance par l'utilisateur »



## Instructions pour les réparations

L'utilisateur de ce dispositif est autorisé à effectuer uniquement les opérations de maintenance et les réparations décrites dans la présente Notice d'emploi. Les réparations plus poussées ne doivent être effectuées que par le revendeur spécialisé.

STIHL recommande de faire effectuer les opérations de maintenance et les réparations exclusivement chez le revendeur spécialisé STIHL. Les revendeurs spécialisés STIHL participent régulièrement à des stages de perfectionnement et ont à leur disposition les informations techniques requises.

Pour les réparations, monter exclusivement des pièces de rechange autorisées par STIHL pour ce dispositif ou des pièces similaires du point de vue technique. Utiliser exclusivement des pièces de rechange de haute qualité. Sinon, des accidents pourraient survenir et le dispositif risquerait d'être endommagé.

STIHL recommande d'utiliser des pièces de rechange d'origine STIHL.

Les pièces de rechange d'origine STIHL sont reconnaissables à leur référence de pièce de rechange STIHL, au nom **STIHL** et, le cas échéant, au symbole d'identification des pièces de rechange STIHL  (les petites pièces ne portent parfois que ce symbole).

## Mise au rebut

Pour l'élimination des déchets, respecter les prescriptions nationales spécifiques.

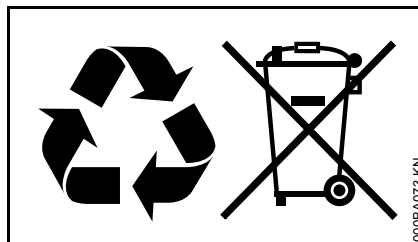

Les produits STIHL ne doivent pas être jetés à la poubelle. Le produit STIHL, la batterie, les accessoires et leur emballage doivent être mis au recyclage.

Consulter le revendeur spécialisé STIHL pour obtenir les informations d'actualité concernant l'élimination écocompatible des déchets.

## Déclaration de conformité UE

ANDREAS STIHL AG & Co. KG  
Badstr. 115  
D-71336 Waiblingen

Allemagne

déclare, sous sa seule responsabilité, que le produit suivant

Genre de produit : Balayeuse à batterie

Marque de fabrique : STIHL

Type : KGA 770

Numéro d'identification de série : 4860

est conforme à toutes les prescriptions applicables des directives 2006/42/CE, 2014/30/UE, 2000/14/CE et 2011/65/UE et a été développé et fabriqué conformément à la version des normes suivantes respectivement valable à la date de fabrication :

EN 55014-1, EN 55014-2, EN 60335-1, EN 60335-2-72.

Le calcul du niveau de puissance acoustique mesuré et du niveau de puissance acoustique garanti a été effectué suivant une procédure conforme à la directive 2000/14/CE, annexe V.

### Niveau de puissance acoustique mesuré

KGA 770 80 dB(A)

### Niveau de puissance acoustique garanti

KGA 770 82 dB(A)

Conservation des documents techniques :

*français*

ANDREAS STIHL AG & Co. KG  
Produktzulassung  
(Service Homologation Produits)

L'année de fabrication et le numéro de  
machine sont indiqués sur la machine.

Waiblingen, le 28/10/2016

ANDREAS STIHL AG & Co. KG



Thomas Elsner

Chef de la Division Produits et Services



# Índice

Notas relativas a este manual de instrucciones	78
Indicaciones relativas a la seguridad y técnica de trabajo	78
Completar la máquina	83
Transporte de la máquina	83
Conectar el cargador a la red eléctrica	85
Cargar el acumulador	86
LEDs en el acumulador	87
LED en el cargador	88
Conectar la máquina	89
Trabajar	90
Desconectar la máquina	91
Después del trabajo	91
Guardar la máquina	92
Comprobación y mantenimiento por el usuario	93
Instrucciones de mantenimiento y conservación	94
Minimizar el desgaste y evitar daños	95
Componentes importantes	96
Datos técnicos	97
Subsanar irregularidades de funcionamiento	99
Indicaciones para la reparación	102
Gestión de residuos	102
Declaración de conformidad UE	102

## Distinguidos clientes:

Muchas gracias por haber depositado su confianza en un producto de calidad de la empresa STIHL.

Este producto se ha confeccionado con modernos procedimientos de fabricación y amplias medidas para afianzar la calidad. Procuramos hacer todo lo posible para que usted esté satisfecho con este producto y pueda trabajar con él sin problemas.

En el caso de que tenga usted alguna pregunta sobre este producto, diríjase a su distribuidor STIHL o directamente a nuestra empresa de distribución.

## Atentamente



Dr. Nikolas Stihl

## Notas relativas a este manual de instrucciones

### Símbolos gráficos

Todos los símbolos gráficos existentes en la máquina están explicados en este manual de instrucciones.

### Marcación de párrafos de texto

#### ADVERTENCIA

Advertencia de peligro de accidente y riesgo de lesiones para personas y de daños materiales graves.

#### INDICACIÓN

Advertencia de daños de la máquina o de los diferentes componentes.

### Perfeccionamiento técnico

STIHL trabaja permanentemente en el perfeccionamiento de todas las máquinas y dispositivos; por ello, nos reservamos los derechos relativos a las modificaciones del volumen de suministro en la forma, técnica y equipamiento.

De los datos e ilustraciones de este manual de instrucciones no se pueden deducir por lo tanto derechos a reclamar.

## Indicaciones relativas a la seguridad y técnica de trabajo



Será necesario tomar medidas de seguridad especiales al trabajar con esta máquina.



Antes de ponerla en servicio por primera vez, leer con atención todo el manual de instrucciones y guardarlo en un lugar seguro para posteriores consultas. La inobservancia del manual de instrucciones puede tener consecuencias mortales.

#### ADVERTENCIA

- A los niños o jóvenes les está prohibido trabajar con esta máquina. Vigilar a los niños para asegurarse de que no jueguen con la máquina
- Esta máquina la deberán utilizar únicamente personas instruidas en la utilización y el manejo de la misma o que aporten un certificado de que están capacitados para manejarla de forma segura

- La personas que no estén en condiciones de manejar este aparato por motivos de limitación de la capacidad física, sensorial o psíquica sólo deben trabajar con el mismo bajo tutela y siguiendo las instrucciones de una persona responsable.
- Prestar o alquilar esta máquina únicamente a personas que estén familiarizadas con este modelo y su manejo – entregarles siempre también el manual de instrucciones



Sacar el acumulador de la máquina en caso de:

- Realizar trabajos de limpieza
- Ausentarse de la máquina
- Transporte
- Almacenamiento
- Realizar trabajos de reparación y mantenimiento
- En caso de peligro y en caso de emergencia

De esta manera, el motor no puede arrancar accidentalmente.

Observar las normas de seguridad relativas al país, de p. ej. las Asociaciones Profesionales del ramo, organismos sociales y autoridades competentes para asuntos de prevención de accidentes y otras.

Si la máquina no se utiliza, se deberá colocar de forma que nadie corra peligro. Asegurar la máquina para que no tengan acceso a la misma personas ajenas.

El usuario es el responsable de los accidentes o peligros que afecten a otras personas o sus propiedades.

Al trabajar por primera vez con esta máquina: dejar que el vendedor o un especialista le enseñe cómo manejarla de forma segura – o bien tomar parte en un cursillo especializado.

El uso de máquinas que emitan ruidos puede estar limitado temporalmente por disposiciones nacionales o también comunales.

Poner la máquina en funcionamiento sólo si todos los componentes están exentos de daños.

### **Aptitud física**

Para trabajar con esta máquina, se deberá estar descansado, encontrarse bien y estar en buenas condiciones.

Quien por motivos de salud no pueda realizar esfuerzos, debería consultar con su médico si puede trabajar con una máquina.

Tras haber ingerido bebidas alcohólicas, medicamentos que disminuyan la capacidad de reacción, o drogas, no se deberá trabajar con esta máquina.

### **Aplicación para trabajos apropiados**

La barredora con acumulador hace posible eliminar la suciedad de la calle, hojas, hierba, papel y similares en superficies llanas y duras. Las escobas circulares y el rodillo barredor son accionados por motores.

La barredora con acumulador se puede emplear también sin el apoyo de un motor.

No barrer materiales nocivos para la salud.

La máquina no es apropiada para barrer líquidos.

No barrer nunca polvos explosivos, líquidos, ácidos o disolventes.

No trabajar con la máquina en zonas con peligros de explosión.

No emplear la máquina como medio de transporte.

No se permite utilizar la máquina para otros fines, ya que se pueden producir accidentes o daños en la misma. No efectuar modificación alguna en este producto – ello también puede originar accidentes o daños en la máquina.

### **Condiciones de servicio**



No trabajar con la máquina al llover ni tampoco en un entorno mojado o muy húmedo. No dejar la máquina expuesta a la lluvia.

### **Ropa y equipo**

Ponerse la ropa y el equipo reglamentarios.



Recogerse el pelo largo y sujetarlo (con un pañuelo, gorra, casco, etc.).

No llevar ropa que se pueda enganchar en piezas de la máquina que estén en movimiento. Tampoco bufanda, corbata ni artículos de joyería.

Ponerse zapatos resistentes con suelas adherentes y a prueba de resbalamiento.

STIHL ofrece una extensa gama de equipamiento de protección personal.

### **Transporte**

Tener en cuenta el capítulo correspondiente del manual de instrucciones.

Desconectar siempre la máquina y sacar el acumulador de la misma – también para el transporte en trayectos cortos. De esta manera, el motor no puede arrancar accidentalmente.

No llevar la máquina por la empuñadura del depósito de barredura.

En vehículos: asegurar la máquina para que no vuelque, resbale ni se dañe.

### **Accesorios**

Acoplar únicamente piezas o accesorios autorizados por STIHL para esta máquina o piezas técnicamente

equivalentes. Si tiene preguntas al respecto, consulte a un distribuidor especializado. Emplear sólo piezas o accesorios de gran calidad. De no hacerlo, existe el peligro de que se produzcan accidentes o daños en la máquina.

STIHL recomienda emplear piezas y accesorios originales STIHL. Las propiedades de éstos armonizan óptimamente con el producto y las exigencias del usuario.

No realizar modificaciones en la máquina – ello puede ir en perjuicio de la seguridad. STIHL excluye cualquier responsabilidad ante daños personales y materiales que se produzcan al emplear equipos de acople no autorizados.

## **Accionamiento**

---

### **Acumulador**

Tener en cuenta la hoja de instrucciones adjuntada o el manual de instrucciones del acumulador STIHL y guardarlos en un lugar seguro.

Para otras indicaciones de seguridad más detalladas – véase [www.stihl.com/safety-data-sheets](http://www.stihl.com/safety-data-sheets)

### **Cargador**

Tener en cuenta la hoja de instrucciones adjuntada del cargador STIHL y guardarla en un lugar seguro.

## **Antes del trabajo**

---

Comprobar que el estado de la máquina reúne condiciones de seguridad – tener en cuenta los capítulos correspondientes del manual de instrucciones:

- El interruptor se deberá poder accionar con facilidad a la posición **0**
- El interruptor de la máquina tiene que encontrarse en la posición **0**
- Examinar los contactos existentes en la cavidad del acumulador de la máquina en cuanto a cuerpos extraños
- Colocar correctamente el acumulador – se tiene que oír encastrar
- No emplear acumuladores que estén defectuosos o deformados.
- Las empuñaduras tienen que estar limpias y secas, libres de aceite y suciedad – es importante para manejar la máquina de forma segura
- Comprobar que asiente firmemente el asidero de empuje
- Comprobar el estado de la caja.
- Comprobar el estado y asiento firme del depósito de barredura
- Comprobar las escobas circulares y el cilindro barredor en cuanto a piezas atascadas y suciedad endurecida – las cerdas se tienen que mover sin obstáculos

- Comprobar el ajuste de la presión de barrido o ajustarla a la base a barrer
- No efectuar modificación alguna en los dispositivos de mando ni en los de seguridad

La máquina sólo se deberá utilizar si reúne condiciones de seguridad para el trabajo – **¡peligro de accidente!**

No accionar el interruptor de la máquina con el pie.

## **Durante el trabajo**

---

En caso de peligro inminente o bien de emergencia, desconectar inmediatamente la máquina y sacar el acumulador.

La máquina la maneja una sola persona – no permitir la presencia de otras personas en la zona de trabajo.

No dejar que se acerquen niños, animales ni espectadores.

En caso de estar bloqueada la escoba circular o el cilindro barredor, desconectar la máquina y sacar el acumulador – no subsanar el bloqueo hasta entonces. Ponerse guantes resistentes a fin de evitar lesiones por cortes originadas por objetos de cantos vivos.

No asir nunca las cerdas en giro – **¡peligro de accidente!**

Durante el trabajo, no chocar con la máquina contra objetos, como p. ej. estanterías, andamios – peligro por el vuelco o la caída de objetos

No dejar nunca el aparato en marcha sin vigilancia.

No trabajar con la máquina sin que esté montado el depósito de barredura.

Prestar atención en caso de que el suelo esté congelado, mojado, nevado, en pendientes y terrenos irregulares, etc. – **¡peligro de resbalar!**

Hacer siempre oportunamente pausas en el trabajo para prevenir el cansancio y el agotamiento – **¡peligro de accidente!**

En caso de generarse polvo, llevar siempre una mascarilla protectora contra el polvo.

Si cambia perceptiblemente el comportamiento de marcha (p. ej. aumento de las vibraciones, dificultad de movimiento), interrumpir el trabajo y subsanar las causas de ese cambio.

En el caso de que la máquina haya sufrido percances para los que no está prevista (p. ej., golpes o caídas), se ha de verificar sin falta que funcione de forma segura antes de seguir utilizándola – véase también "Antes del trabajo". Comprobar sobre todo la operatividad de los dispositivos de seguridad. De ningún modo se deberá seguir utilizando máquinas que ya no sean seguras. En caso de dudas, consultar a un distribuidor especializado.

No barrer objetos encendidos o candentes, como p. ej. cigarrillos, ceniza o cerillas – **¡peligro de incendio!**

Antes de ausentarse de la máquina: desconectar la máquina y sacar la batería.

### Después de trabajar

Cada vez que se use la máquina, vaciar el depósito de barredura.

Antes de vaciar el depósito de barredura: desconectar la máquina.

Para vaciar el depósito de barredura, ponerse guantes resistentes a fin de impedir lesiones, originadas p. ej. por fragmentos de vidrio, metal u otros, y materiales de cantos vivos.

Vaciar el depósito de barredura a ser posible al aire libre para evitar la acumulación de polvo.

### Limpiar la máquina

Limpiar el polvo y suciedad de la máquina – no emplear disolventes de grasa.

Limpiar las piezas de plástico con un paño húmedo. Los detergentes agresivos pueden dañar el plástico.

Para limpiar las escobas circulares o el rodillo barredor, ponerse guantes resistentes a fin de evitar lesiones por cortes originadas por objetos de cantos vivos.

No emplear hidrolimpiadoras de alta presión para limpiar la máquina. El chorro de agua duro puede dañar piezas de la máquina.

No salpicar la máquina con agua.

No limpiar las escobas circulares ni el cilindro barredor con aire comprimido. El chorro de aire duro puede dañar las cerdas.

### Guardar la máquina

Si la máquina no se utiliza, se deberá colocar de forma que nadie corra peligro. Asegurar la máquina para que no tengan acceso a la misma personas ajenas.

Asegurar la máquina contra el vuelco o el abatimiento del asidero de empuje.

No asir la zona de giro del asidero de empuje – al caer involuntariamente el asidero de empuje, se pueden aprisionar partes del cuerpo entre el asidero y la caja – **¡peligro de lesiones!**

Guardar la máquina de forma segura en un lugar seco, poner el interruptor de la máquina en la posición **0** y guardarla sólo estando quitado el acumulador.

### Técnica de trabajo

#### **Sujeción y manejo de la máquina**

La máquina la maneja una sola persona – no permitir la presencia de otras personas en la zona de trabajo.



Mantener siempre el asidero de empuje sujeto firmemente en la mano.

Empujar la máquina hacia delante y adaptar la velocidad al entorno.

Las pequeñas elevaciones de 2 – 3 cm se pueden superar presionando ligeramente el asidero de empuje hacia abajo.

En caso de apreciarse un resultado de limpieza deficiente, comprobar si las escobas circulares o el rodillo de barrido están bloqueados o desgastados.

### **Nivel de llenado del depósito de barredura**

El depósito de barredura está lleno si la suciedad recogida vuelve a salir por los lados durante el barrido.

Para poder seguir trabajando enseguida, levantar la máquina por delante para desplazar la suciedad del

depósito hacia atrás. De esta manera, se puede aprovechar mejor la capacidad del depósito de barredura.

En caso de barrer suciedad pesada, p. ej. gravilla, el centro de gravedad de la máquina se desplaza hacia atrás cuando el depósito de barredura está lleno. De esta manera, las escobas circulares tienen menos contacto con la superficie a barrer y empeora en consecuencia el resultado de limpieza.

### **Mantenimiento y reparaciones**

Ante cualesquiera trabajos de reparación y mantenimiento, desconectar la máquina por el interruptor de la misma – posición 0, y sacar el acumulador de la máquina. De esta manera, el motor no puede arrancar accidentalmente.

Efectuar con regularidad los trabajos de mantenimiento de la máquina. Efectuar únicamente trabajos de mantenimiento y reparaciones que estén descritos en el manual de instrucciones. Encargar todos los demás trabajos a un distribuidor especializado.

STIHL recomienda encargar los trabajos de mantenimiento y las reparaciones siempre a un distribuidor especializado STIHL. Los distribuidores especializados STIHL siguen periódicamente cursillos de instrucción y tienen a su disposición las informaciones técnicas.

Emplear sólo repuestos de gran calidad. De no hacerlo, existe el peligro de que se produzcan accidentes o daños en la máquina. Si tiene preguntas al respecto, consulte a un distribuidor especializado.

STIHL recomienda emplear piezas de repuesto originales STIHL. Las propiedades de éstas armonizan óptimamente con el producto y las exigencias del usuario.

No realizar modificaciones en la máquina – ello puede ir en perjuicio de la seguridad – ¡**peligro de accidente!**

Comprobar regularmente los contactos eléctricos así como el cable de conexión y el enchufe de la red en cuanto a aislamiento perfecto y envejecimiento (fragilidad).

Los componentes eléctricos, como p. ej. el cable de conexión del cargador, sólo se deberán reparar o renovar por electricistas profesionales.

Mantener limpias las ranuras de guía del acumulador – limpiarlas si lo requiere su estado.

Para cambiar las escobas circulares o el rodillo barredor, ponerse guantes resistentes a fin de evitar lesiones por cortes originadas por objetos de cantos vivos.



## Completar la máquina

Antes de la primera puesta en marcha, se ha de montar el asidero de empuje en la máquina.

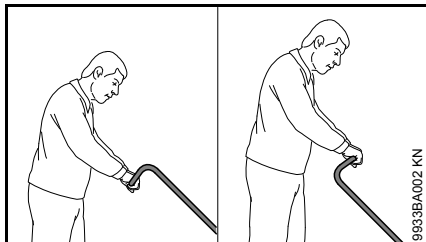

En función de la estatura del usuario, el asidero de empuje se puede montar en 2 posiciones diferentes.

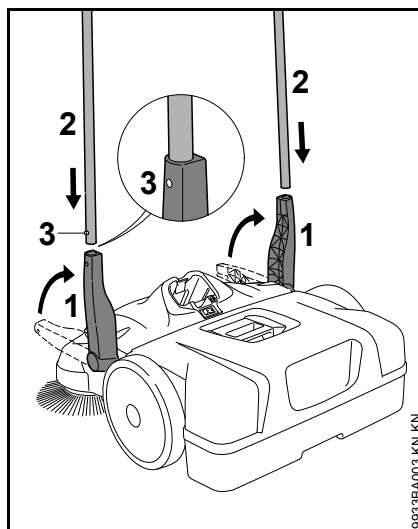

- Poner el soporte (1) verticalmente hacia arriba
- Al mismo tiempo, montar el asidero de empuje (2) en ambos soportes (1) – los resortes (3) tienen que encastrar

## Transporte de la máquina

### Llevar la máquina

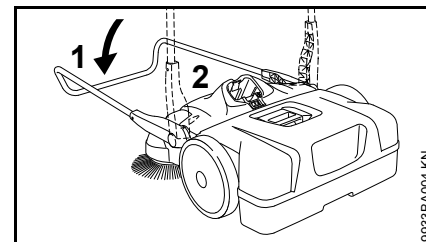

- Abatir el asidero de empuje (1) hacia delante
- Asir la máquina por la empuñadura (2) y ponerla verticalmente

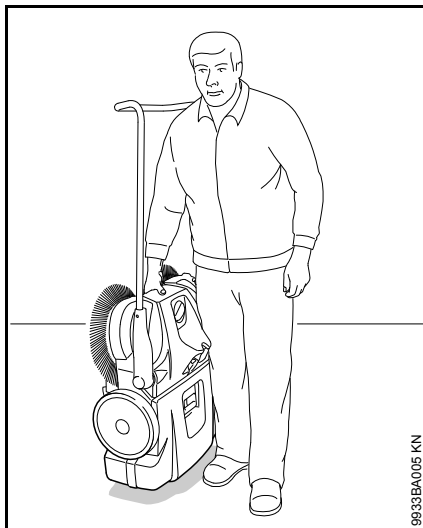

- Llevar la máquina por la empuñadura – las escobas circulares apuntan en dirección contraria al cuerpo

### En el vehículo

Posicionar la máquina, de manera que las cerdas de las escobas circulares no se doblen. Las cerdas dobladas se pueden deformar con carácter permanente.

Las cerdas dobladas se pueden volver a enderezar calentándolas con un secador de pelo – véase "Comprobación y mantenimiento por el usuario".

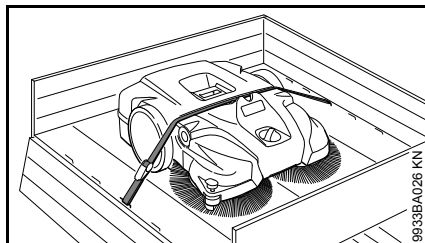

Asegurar la máquina contra el resbalamiento con un cinturón tensor.

- Tender el cinturón tensor entre el depósito de barredura y la caja de la máquina. No tensarlo demasiado a fin de evitar daños en la máquina

Para el transporte en poco espacio en vehículos, se puede quitar de la máquina el asidero de empuje.

### Asidero de empuje

#### Desmontar

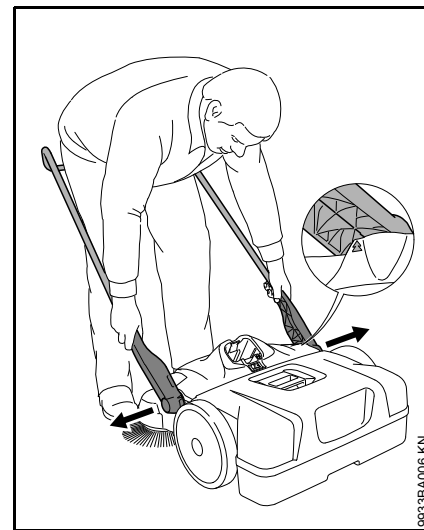

- Estando de pie delante de la máquina – alinear el asidero de empuje a un ángulo de unos 45° respecto del suelo (hacer coincidir las flechas en la caja con el puentecillo del soporte)
- Descomprimir un poco los dos soportes y sacarlos al mismo tiempo de los dos alojamientos de la máquina

## Montaje

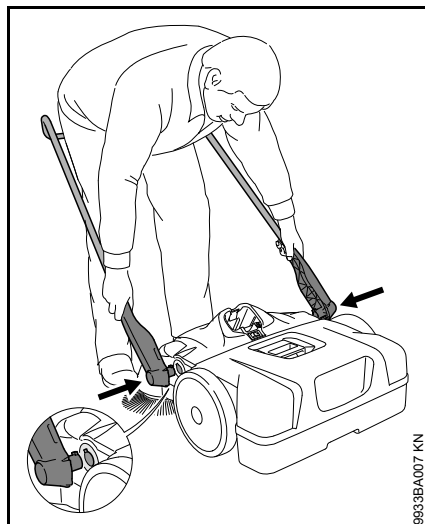

- Ponerse de pie dentro del asidero de empuje y asir ambos soportes con las manos
- Descomprimir un poco los soportes
- Colocar al mismo tiempo los soportes en ambos alojamientos de la máquina – los pivotes existentes en los soportes encajan en los rebajes de los alojamientos

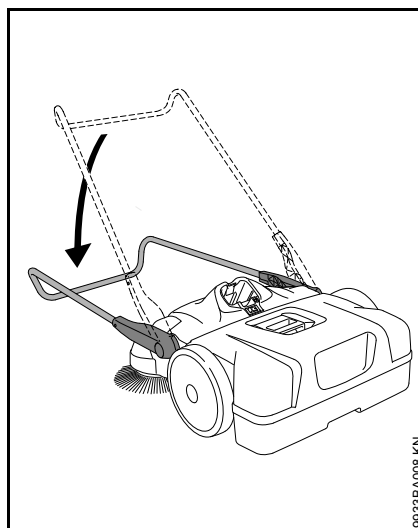

- Inclinar el asidero de empuje hacia abajo – de esta manera se bloquean los soportes en los alojamientos y quedan unidos firmemente a la máquina

## Conectar el cargador a la red eléctrica

La tensión de la red y la de servicio tienen que coincidir.

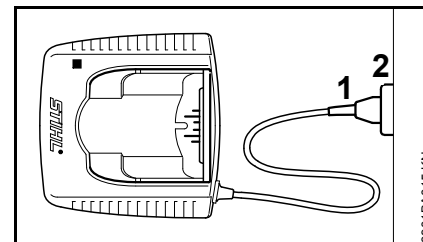

- Calar el enchufe (1) en la caja de enchufe (2)

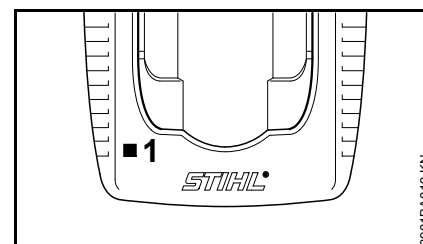

Tras la conexión del cargador a la alimentación de corriente, se realiza un autotest. Durante este proceso, el diodo (1) en el cargador se enciende y luce en verde durante aprox. 1 segundo, luego en rojo y luego vuelve a apagarse.

## Cargar el acumulador

Al suministrar el acumulador, éste no está completamente cargado.

Recomendamos cargar por completo el acumulador antes de ponerlo en funcionamiento por primera vez.

- Conectar el cargador a la alimentación de corriente – la tensión de la red de la alimentación de corriente y la tensión de servicio del cargador tienen que coincidir – véase "Conectar el cargador a la red eléctrica"

Emplear el cargador sólo en locales cerrados y secos, a temperaturas ambiente de +5 °C hasta +40 °C (41° F hasta 104° F).

Cargar sólo acumuladores secos. Antes de comenzar a cargar un acumulador, dejar que se seque si está húmedo.

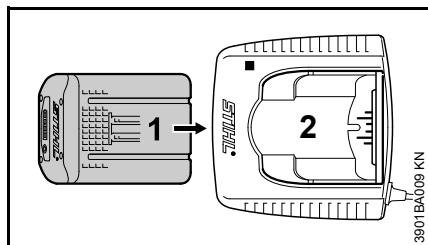

- Introducir el acumulador (1) en el cargador (2) hasta percibir la primera resistencia – presionarlo luego hasta el tope

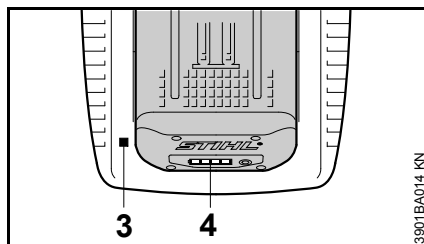

Tras haber colocado el acumulador, se enciende el LED (3) en el cargador – véase "LEDs en el cargador".

El proceso de carga comienza en cuanto los LEDs (4) en el acumulador lucen en verde – véase "LEDs en el acumulador".

En el tiempo de carga influyen diferentes factores, como el estado del acumulador, la temperatura ambiente, etc. y puede divergir por lo tanto de los tiempos de carga indicados.

Durante el trabajo se calienta el acumulador en la máquina. Si se ha de colocar el acumulador caliente en el cargador, puede que sea necesario enfriar el acumulador. El proceso de carga no comenzará hasta que se haya enfriado el acumulador. El tiempo de carga puede prolongarse debido al tiempo de enfriado.

Durante el proceso de carga, se calientan el acumulador y el cargador.

### Cargadores AL 300, AL 500

Los cargadores AL 300 y AL 500 están equipados con un soplador para enfriar el acumulador.

### Cargador AL 100

El cargador AL 100 no realiza el proceso de carga hasta que el acumulador se haya enfriado por sí mismo. El enfriamiento del acumulador se realiza por medio de la entrega de calor al aire ambiente.

### Fin de la carga

Si el acumulador está completamente cargado, el cargador se desconecta automáticamente; para ello:

- Se apagan los LEDs en el acumulador
- Se apaga el LED en el cargador
- Se desconecta el soplador del cargador (en el caso existir en el cargador)

Tras finalizar el proceso de carga, quitar el acumulador ya cargado del cargador.



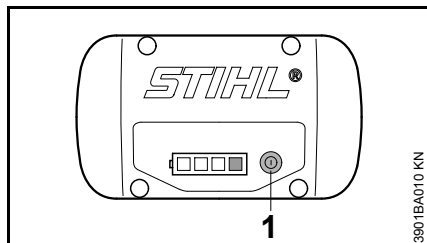

## LEDs en el acumulador

Cuatro LEDs indican el estado de carga del acumulador así como los problemas que se producen en el acumulador o la máquina.



- Pulsar la tecla (1) para activar la indicación – la indicación se apaga automáticamente transcurridos 5 segundos

Los LEDs pueden lucir permanentemente o bien parpadear en verde o en rojo.

-  El LED luce permanentemente en verde.
-  El LED parpadea en verde.
-  El LED luce permanentemente en rojo.
-  El LED parpadea en rojo.

### Durante la carga

Los LEDs indican el transcurso de la carga luciendo permanentemente o parpadeando.

Al efectuarse la carga, se indica la capacidad que se está cargando en el momento actual mediante un LED que parpadea en verde.

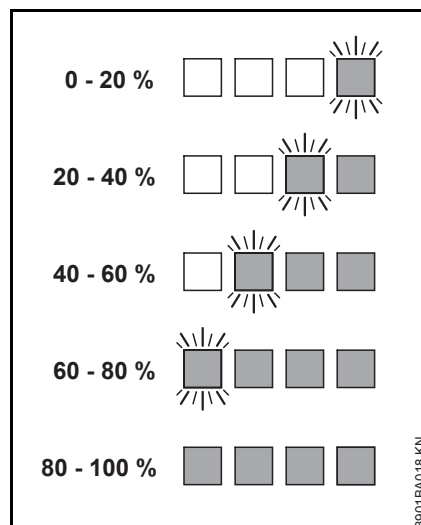

Una vez finalizado el proceso de carga, se desconectan automáticamente los LEDs en el acumulador.

Si los LEDs en el acumulador parpadean o lucen permanentemente en rojo – véase "Cuando los diodos rojos lucen permanentemente/parpadean".

### Durante el trabajo

Los LEDs verdes indican el estado de carga luciendo permanentemente o parpadeando.

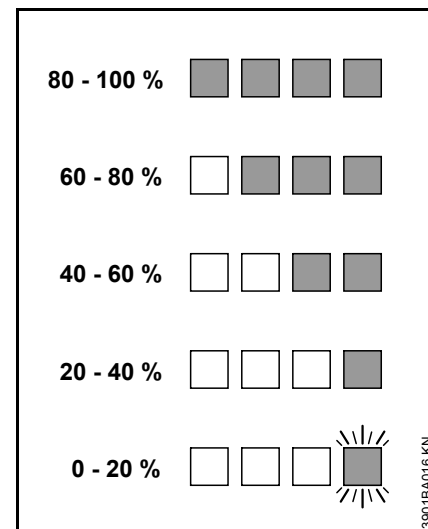

Si los LEDs en el acumulador parpadean o lucen permanentemente en rojo – véase "Cuando los diodos rojos lucen permanentemente/parpadean".

**Cuando los LEDs lucen permanentemente/parpadean**

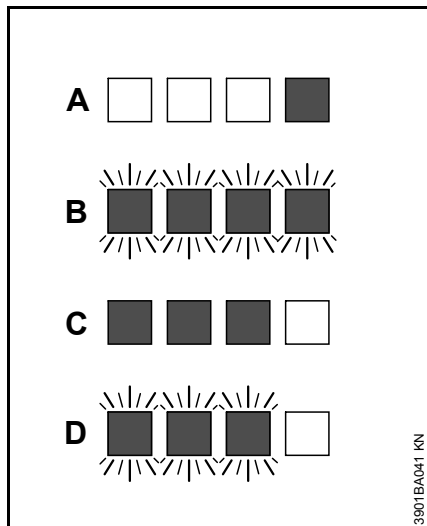

A	1 LED luce permanentemente en rojo:	Acumulador, demasiado caliente <sup>1) 2)</sup> /frío <sup>1)</sup>
B	4 LEDs parpadean en rojo:	Irregularidad del funcionamiento en el acumulador <sup>3)</sup>
C	3 LEDs lucen permanentemente en rojo:	Máquina, demasiado caliente – dejarla enfriarse
D	3 LEDs parpadean en rojo:	Irregularidad de funcionamiento en la máquina <sup>4)</sup>

1) Durante la carga: tras enfriarse/calentarse el acumulador, se inicia automáticamente el proceso de carga.

- 2) Durante el trabajo: la máquina se desconecta – dejar enfriarse algún tiempo el acumulador quitándolo de la máquina si es necesario.
- 3) Perturbación electromagnética o avería. Sacar el acumulador de la máquina y volver a ponerlo. Conectar la máquina – si siguen parpadeando los LEDs, el acumulador está averiado y se ha de sustituir
- 4) Perturbación electromagnética o avería. Sacar el acumulador de la máquina. Limpiar los contactos en la cavidad para el acumulador con un objeto romo. Volver a colocar el acumulador. Conectar la máquina – si siguen parpadeando los LEDs, la máquina no funciona correctamente y la ha de revisar un distribuidor especializado – STIHL recomienda un distribuidor especializado STIHL.

**LED en el cargador**

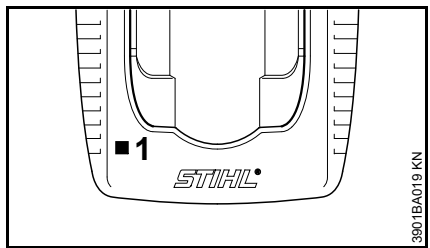

El LED (1) en el cargador puede lucir permanentemente en verde o parpadear en rojo.

**La luz permanente verde ...**

... puede tener los significados siguientes:

- El acumulador
- Se está cargando
  - Está demasiado caliente y debe enfriarse antes de cargarse

Véase también "LEDs en el acumulador".

El LED verde en el cargador se apaga en cuanto el acumulador está completamente cargado.

## La luz intermitente roja ...

... puede tener los significados siguientes:

- No hay contacto eléctrico alguno entre el acumulador y el cargador – sacar el acumulador y volver a ponerlo
- Irregularidad del funcionamiento en el acumulador – véase también "LEDs en el acumulador"
- El cargador tiene una irregularidad de funcionamiento – encargar su comprobación a un distribuidor especializado. Stihl recomienda un distribuidor especializado STIHL

## Conectar la máquina

Al suministrar el acumulador, éste no está completamente cargado.

Recomendamos cargar por completo el acumulador antes de ponerlo en funcionamiento por primera vez.

## Colocar el acumulador

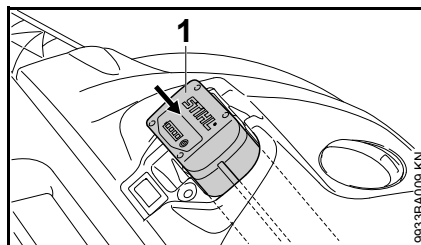

- Colocar el acumulador (1) en la cavidad de la máquina – el acumulador se desliza hacia dentro de la cavidad – presionarlo ligeramente hasta que se oiga encastrar – el acumulador tiene que enrasar con el borde superior de la carcasa

## Conectar la máquina

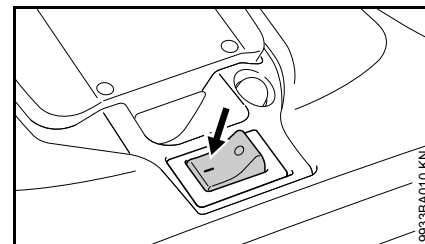

- Conectar el interruptor de la máquina a la posición I

La escobas circulares y el cilindro barredor empiezan a girar.

## Trabajar

### Regulación de la altura de las escobas circulares

Con la regulación de la altura, se puede adaptar las escobas circulares a la base a barrer.

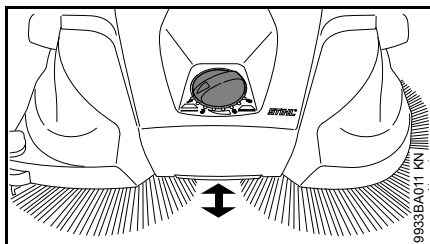

- Girar el asidero giratorio hacia la izquierda o la derecha al escalón que se necesite:

Escalón	Aplicación
1 - 2	Para superficies llanas
3 - 4	Hojas mojadas, arena, superficies no llanas, p. ej. hormigón lavado
5 - 8	Reajuste en función del desgaste de las cerdas

Las cerdas de las escobas circulares sólo deben descansar en el suelo con una ligera presión. Con una presión demasiado alta no se consigue que el resultado de la limpieza sea mejor, sino que se aumenta el desgaste y reduce el tiempo de servicio por la descarga más rápida del acumulador.

### Rodillo guía lateral

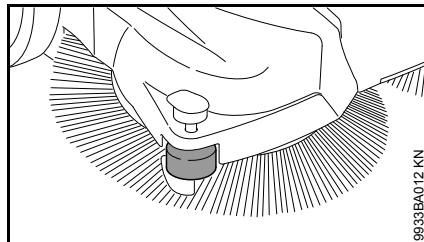

El rodillo lateral facilita la conducción de la máquina en la zona del borde, p. ej. a lo largo de paredes o bordillos.

### Sujetador

En caso de realizar trabajos de limpieza en la zona del borde, p. ej. en paredes o bordillos, las cerdas se llevan muy cerca del suelo al apretar el sujetador hacia abajo.

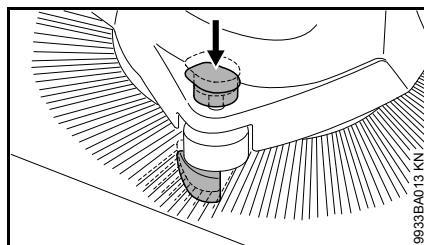

- Oprimir el asidero del sujetador hacia abajo

### Protección contra la sobrecarga en función de la temperatura

La protección contra la sobrecarga en función de la temperatura interrumpe la fluencia de corriente en caso de

sobrecarga mecánica de los motores, p. ej. en caso de bloquearse las escobas circulares o el rodillo barredor.

Si la protección contra la sobrecarga ha interrumpido la alimentación de corriente:

- Desconectar la máquina por el interruptor de la misma – posición 0 y quitar el acumulador
- Eliminar el bloqueo en las escobas circulares o el rodillo barredor
- Esperar unos 30 segundos hasta que se haya enfriado la protección contra la sobrecarga

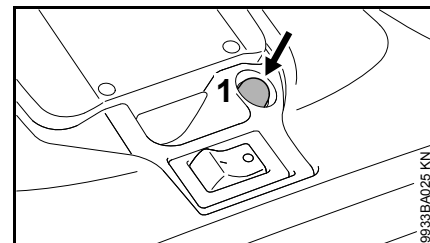

Mientras se vuelve a reposicionar automáticamente la protección contra la sobrecarga en función de la temperatura de las escobas circulares, la protección contra la sobrecarga del rodillo barredor se ha de reposicionar manualmente pulsando el interruptor (1).

- Colocar el acumulador y volver a conectar la máquina por el interruptor de la misma – posición I



## Desconectar la máquina

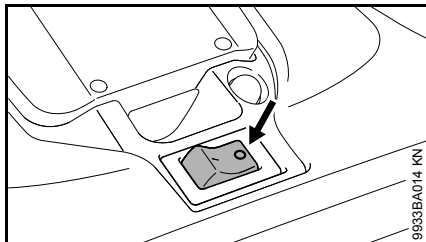

- Desconectar la máquina por el interruptor de la misma – posición 0

Al hacer pausas y tras finalizar el trabajo, sacar el acumulador de la máquina.

## Sacar el acumulador

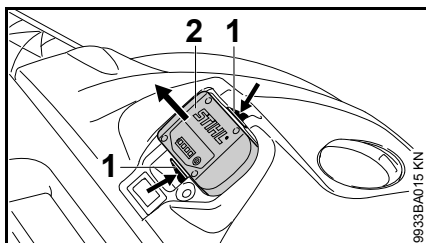

- Presionar las dos palancas de bloqueo (1) al mismo tiempo – el acumulador (2) se desbloquea
- Sacar el acumulador (2) de la caja

Si la máquina no se utiliza, se deberá colocar de forma que nadie corra peligro.

Asegurar la máquina para que no tengan acceso a ella personas ajenas.

## Después del trabajo

### Quitar/vaciar el depósito de barredura

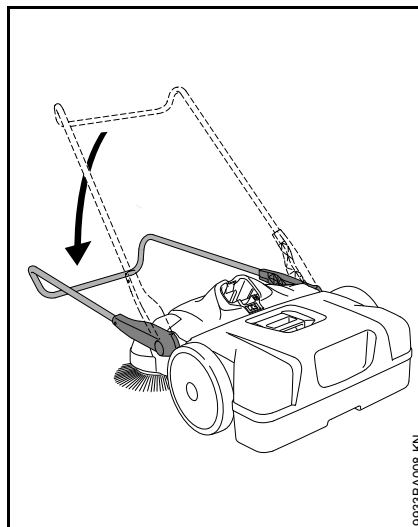

- Abatir el asidero de empuje hacia delante

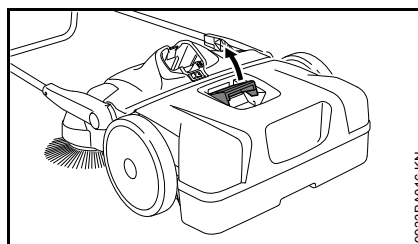

- Tirar de la empuñadura del depósito de barredura hacia arriba

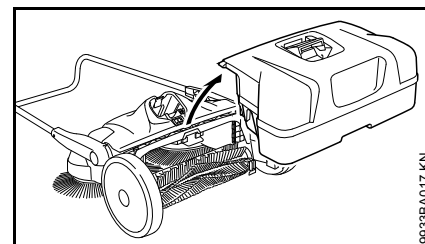

- Quitar y vaciar el depósito de barredura

### Montar el depósito de barredura

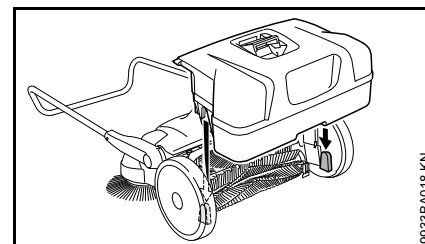

- Colocar el depósito de barredura en la máquina – los rebajes en el depósito de barredura encajan en los alojamientos de la máquina
- Bloquear la empuñadura del depósito de barredura

## Guardar la máquina

- Sacar el acumulador
- Limpiar la máquina a fondo
- Guardar la máquina en un lugar seco y seguro. Protegerla contra el uso por personas ajenas (p. ej. por niños).

Posicionar la máquina, de manera que las cerdas de las escobas circulares no se plieguen o se doblen. En otro caso, las cerdas plegadas o dobladas se pueden deformar con carácter permanente. Las cerdas dobladas se pueden volver a enderezar calentándolas con un secador de pelo – véase "Comprobación y mantenimiento por el usuario".

## Almacenar la máquina

Para almacenarla ahorrando espacio, se puede poner la máquina en posición vertical.

Asegurar la máquina contra el vuelco o el abatimiento del asidero de empuje.

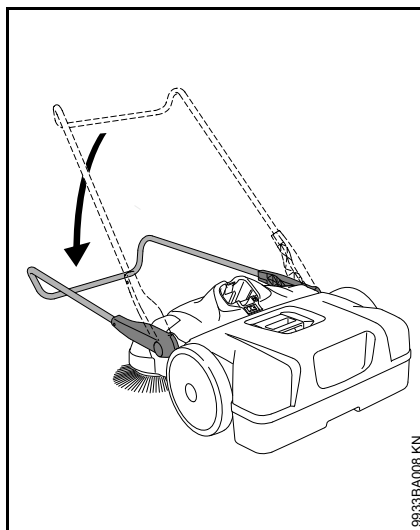

- Abatir el asidero de empuje hacia delante

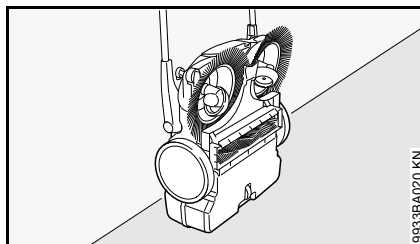

- Poner la máquina en posición vertical

## Almacenar el acumulador

- Sacar el acumulador de la máquina o bien del cargador
- Almacenarlo en locales cerrados y secos y guardarlo en un lugar seguro. Protegerlo contra el uso por personas ajenas (p. ej. por niños) y contra el ensuciamiento
- No almacenar acumuladores de reserva sin utilizarlos – emplearlos alternadamente

Para una vida útil óptima, almacenarlo en un estado de carga de aprox. el 30 %.

## Guardar el cargador

- Sacar el acumulador
- Extraer el enchufe
- Almacenar el cargador en locales cerrados y secos, y guardarlo en un lugar seguro. Protegerlo contra el uso por personas ajenas (p. ej. por niños) y contra el ensuciamiento

## Comprobación y mantenimiento por el usuario

### Enderezar las cerdas dobladas

Las cerdas dobladas se pueden volver a enderezar calentándolas.

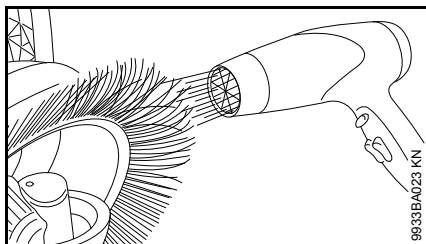

- Calentar las cerdas con un soplador de aire caliente (p. ej. secador de pelo) y enderezarlas

No utilizar un soplador de aire caliente industrial, llamas abiertas o un quemador. Las temperaturas excesivamente altas dañan las cerdas con carácter permanente.

### Lubricar el engranaje

Para la conservación, el engranaje se puede tratar con un aceite de silicona a base de alcohol. La utilización de otros productos lubricantes puede perjudicar el funcionamiento del engranaje.

- Poner la máquina en posición vertical

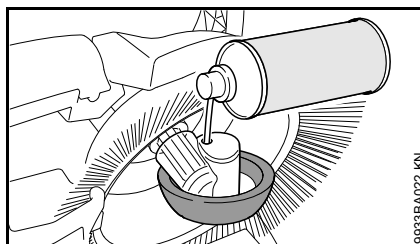

- Rociar con moderación el engranaje por las aberturas en la caja de la rueda con aerosol de silicona

### Limpiar el filtro de aire

- Quitar el depósito de barredura

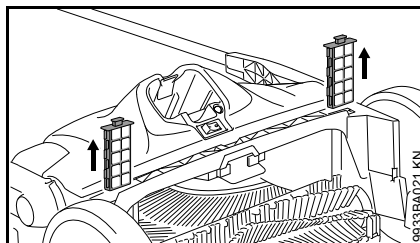

- Extraer los dos elementos filtrantes de las guías
- Quitar el elemento de plástico celular del elemento filtrante
- Lavar el elemento de plástico celular con agua, dejarlo secar y volver a colocarlo en el elemento filtrante
- Colocar de nuevo los elementos filtrantes en la máquina

## Instrucciones de mantenimiento y conservación

Estos datos se refieren a condiciones de trabajo normales. En condiciones de trabajo más dificultosas (fuerte acumulación de polvo, etc.) y trabajos diarios de mayor duración, acortar correspondientemente los intervalos indicados.  Ante cualesquiera trabajos en la máquina, poner el interruptor de la máquina en la posición <b>0</b> y sacar el acumulador.		Antes de comenzar el trabajo	Tras finalizar el trabajo o diariamente	Semanalmente	Mensualmente	Anualmente	En caso de avería	En caso de daños	Si lo requiere su estado
Máquina completa	control visual (estado)	X							
	limpiar		X						
Filtro de aire	limpiar								X
	sustituir							X	
Escobas circulares y rodillo barredor	control visual (estado)	X	X						
	limpiar								X
	sustituir por un distribuidor especializado <sup>1)</sup>							X	
Engranaje	lubricar <sup>2)</sup>								X
Acumulador	Control visual	X					X	X	
Acumulador	limpiar	X							X
	comprobación del funcionamiento (expulsión del acumulador)	X							
Rótulos adhesivos de seguridad	sustituir							X	

<sup>1)</sup> Stihl recomienda un distribuidor especializado STIHL

<sup>2)</sup> Véase "Comprobación y mantenimiento por el usuario"

## Minimizar el desgaste y evitar daños

La observancia de las instrucciones de este manual de instrucciones evita un desgaste excesivo y daños en la máquina.

El uso, mantenimiento y almacenamiento de la máquina se han de realizar con el esmero descrito en este manual de instrucciones.

Todos los daños originados por la inobservancia de las instrucciones de seguridad manejo y mantenimiento son responsabilidad del usuario mismo. Ello rige en especial para:

- Modificaciones del producto no autorizadas por STIHL
- El empleo de herramientas o accesorios que no estén autorizados para la máquina o que sean de calidad deficiente
- El empleo de la máquina para fines inapropiados
- Empleo de la máquina en actos deportivos o competiciones
- Daños derivados de seguir utilizando la máquina pese a la existencia de componentes averiados

### Trabajos de mantenimiento

Todos los trabajos especificados en el capítulo "Instrucciones de mantenimiento y conservación" se han de realizar con regularidad. Si el usuario mismo no puede realizar estos trabajos de mantenimiento, deberá encargarlos a un distribuidor especializado.

STIHL recomienda encargar los trabajos de mantenimiento y las reparaciones siempre a un distribuidor especializado STIHL. Los distribuidores especializados STIHL siguen periódicamente cursos de instrucción y tienen a su disposición las informaciones técnicas.

De no realizar a tiempo estos trabajos o si no se realizan como es debido, pueden producirse daños que serán responsabilidad del usuario mismo. De ellos forman parte, entre otros:

- Daños en el electromotor como consecuencia de un mantenimiento realizado inoportuna o insuficientemente (p. ej. limpieza insuficiente de la conducción del aire de refrigeración)
- Daños en el cargador originados por una conexión eléctrica errónea (tensión)
- Daños por corrosión y otros daños causales en la máquina, el acumulador y el cargador como consecuencia de un almacenamiento y empleo indebidos
- Daños en la máquina como consecuencia del empleo de piezas de repuesto de calidad deficiente

### Piezas de desgaste

Algunas piezas de la máquina están sometidas a un desgaste normal aun cuando el uso sea el apropiado y se han de sustituir oportunamente en función del tipo y la duración de su utilización. De ellas forman parte, entre otras:

- Escobas circulares
- Rodillo barredor
- Acumulador

## Componentes importantes

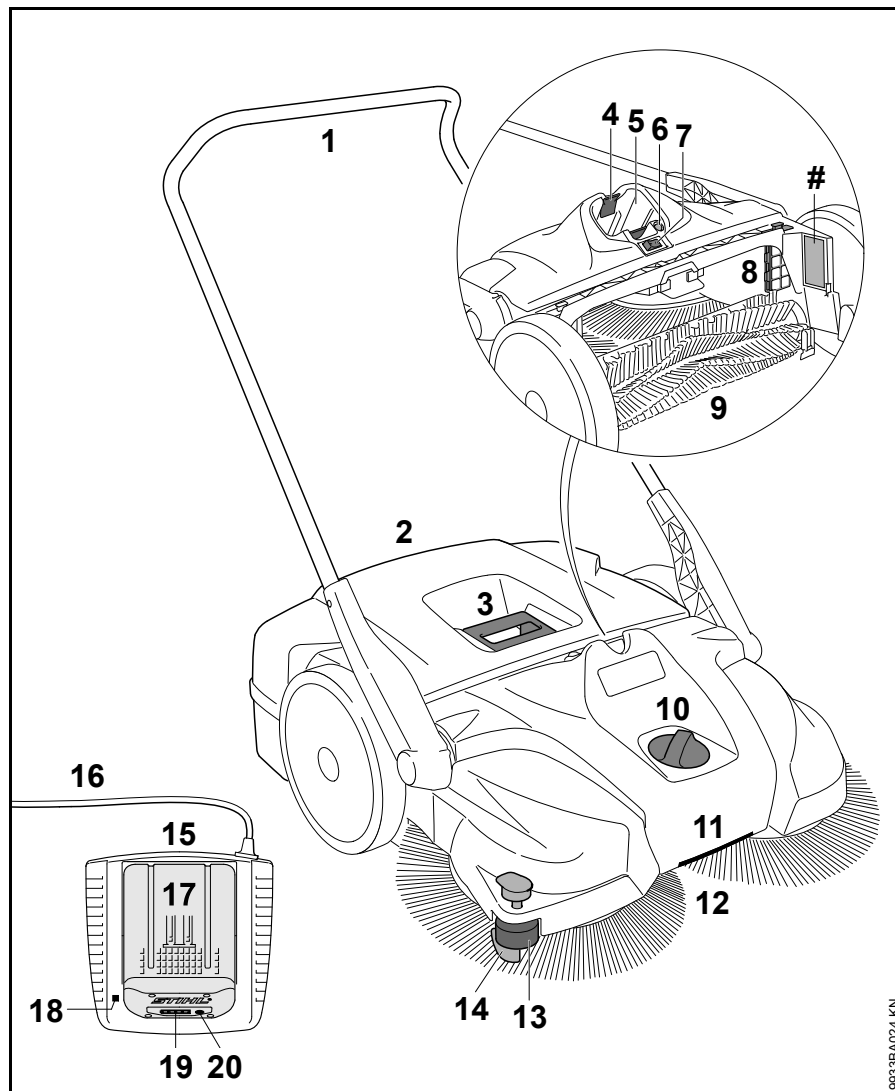

- 1 Asidero de empuje
- 2 Depósito de barredura
- 3 Empuñadura en el depósito de barredura
- 4 Palanca de bloqueo para enclavar el acumulador
- 5 Cavidad del acumulador
- 6 Interruptor protección contra la sobrecarga
- 7 Interruptor de conexión/desconexión
- 8 Filtro de aire
- 9 Rodillo barredor
- 10 Ajuste de altura
- 11 Empuñadura
- 12 Escobas circulares
- 13 Rodillo guía lateral
- 14 Sujetador
- 15 Cargador
- 16 Cable de conexión con enchufe de red
- 17 Acumulador
- 18 Diodo luminiscente (LED) en el cargador
- 19 Diodos luminiscentes (LED) en el acumulador
- 20 Tecla de presión para activar los diodos luminiscentes (LED) en el acumulador
- # Número de máquina

9633BA024 KN

## Datos técnicos

### Acumulador

Modelo: Iones de litio  
 Tipo: AP, AR

La máquina se deberá operar solo con acumuladores STIHL AP y STIHL AR.

El tiempo de funcionamiento de la máquina está en función del contenido de energía del acumulador.

### KGA 770

Rendimiento de barrido teórico: 3250 m<sup>2</sup>/h  
 Volumen del depósito de barredura: 50 l  
 Tipo de protección: IP20\*  
 Peso, incl. el acumulador AP 80: 17 kg

### Medidas

Asidero de empuje en posición vertical  
 Longitud: 800 mm  
 Ancho: 800 mm  
 Alto: 1270 mm

\* El objetivo de protección IP21 se obtiene empleando componentes apropiados.

Asidero de empuje en posición de marcha

Longitud: 1050 mm  
 Ancho: 800 mm  
 Alto: 1050 mm

### Valores de sonido y vibraciones

Para determinar los valores de sonido y vibraciones, se tiene en cuenta el estado de funcionamiento de régimen máximo nominal.

Para más detalles relativos al cumplimiento de la pauta de la patronal sobre vibraciones 2002/44/CE, véase [www.stihl.com/vib](http://www.stihl.com/vib)

#### Nivel de intensidad sonora $L_p$ según EN 60335-2-72

64 dB(A)

#### Nivel de potencia sonora $L_w$ según EN 60335-2-72

80 dB(A)

#### Valor de vibraciones $a_h$ según EN 60335-2-72

Empuñadura izquierda	Empuñadura derecha
< 2,5 m/s <sup>2</sup>	< 2,5 m/s <sup>2</sup>

Para el nivel de intensidad sonora y el nivel de potencia sonora, el valor K- según RL 2006/42/CE es de 2,5 dB(A); para el valor de vibraciones, el valor K- según RL 2006/42/CE es de 2,0 m/s<sup>2</sup>.

Los valores de vibraciones indicados se han medido según un procedimiento de comprobación normalizado y se pueden consultar para la comparación entre máquinas eléctricas.

Los valores de vibraciones realmente efectivos pueden divergir de los valores indicados, en función del tipo que sea la aplicación.

Los valores de vibraciones indicados se pueden emplear para formarse una primera impresión de la exposición a las vibraciones.

La exposición efectiva a las vibraciones se ha de calcular. Al hacerlo, se pueden tener en cuenta también los tiempos en los que la máquina está desconectada y aquellos en los que, si bien está conectada, la máquina funciona sin carga.

### Transporte

Los acumuladores STIHL satisfacen las condiciones previas mencionadas según el manual UN-ST/SG/AC.10/11/rev.5, parte III, subapartado 38.3.

El usuario puede llevar acumuladores STIHL en transporte vial al lugar donde se vaya a utilizar la máquina sin más condiciones.

Los acumuladores de iones de litio contenidos están sometidos a las disposiciones de la legislación sobre mercancías peligrosas.

Al tratarse de un envío realizado por terceros (p. ej., transporte aéreo o un transportista) se han de observar requerimientos especiales en lo referente al embalaje y la marcación.

*español*

En el proceso de preparación del paquete a enviar se ha de consultar a un experto en mercancías peligrosas. Tenga en cuenta también las normas nacionales que eventualmente pudieran ser más específicas.

Empaquete el acumulador, de manera que no se pueda mover en el embalaje.

**Para otras indicaciones más detalladas para el transporte, véase [www.stihl.com/safety-data-sheets](http://www.stihl.com/safety-data-sheets)**

## **REACH**

---

REACH designa una ordenanza CE para el registro, evaluación y homologación de productos químicos.

Para informaciones para cumplimentar la ordenanza REACH (CE) núm. 1907/2006, véase [www.stihl.com/reach](http://www.stihl.com/reach)



## Subsanar irregularidades de funcionamiento

Ante cualesquiera trabajos en la máquina, sacar el acumulador de la misma.

Anomalía	Causa	Remedio
La máquina no se pone en marcha al conectarla	No hay contacto eléctrico entre la máquina y el acumulador	Sacar el acumulador, realizar un control visual de los contactos y volver a colocarlo
	El estado de carga del acumulador es insuficiente (1 diodo en el acumulador parpadea en verde)	Cargar el acumulador
	Acumulador, demasiado caliente/frío (1 diodo en el acumulador luce en rojo)	Dejar enfriarse el acumulador/dejar calentarse suavemente el acumulador a temperaturas de aprox. +15 °C – +20 °C
	Avería en el acumulador (4 diodos en el acumulador parpadean en rojo)	Sacar el acumulador de la máquina y volver a ponerlo. Conectar la máquina – si siguen parpadeando los diodos, el acumulador está averiado y se ha de sustituir
	Máquina, demasiado caliente (3 diodos en el acumulador lucen en rojo)	Máquina, demasiado caliente – dejarla enfriarse
	Perturbación electromagnética o avería en la máquina (4 diodos en el acumulador parpadean en rojo)	Sacar el acumulador de la máquina y volver a ponerlo. Conectar la máquina – si siguen parpadeando los diodos, la máquina está averiada y la ha de revisar el distribuidor especializado <sup>1)</sup>
	Humedad en la máquina y/o el acumulador	Dejar secarse la máquina/acumulador

**Ante cualesquiera trabajos en la máquina, sacar el acumulador de la misma.**

Anomalía	Causa	Remedio
La máquina se desconecta estando en servicio	El acumulador o la electrónica de la máquina está demasiado caliente	Sacar el acumulador de la máquina, dejar enfriarse el acumulador y la máquina
	Perturbación eléctrica o electromagnética	Sacar el acumulador y volver a ponerlo
	Protección contra la sobrecarga en función de la temperatura, activada – ajuste de la presión de barrido, demasiado alto	Ajustar la presión de barrido a la base a limpiar Esperar unos 30 segundos hasta que se haya enfriado la protección contra la sobrecarga
	Protección contra la sobrecarga en función de la temperatura, activada – escobas circulares o rodillo barredor, bloqueados	Eliminar el bloqueo Esperar unos 30 segundos hasta que se haya enfriado la protección contra la sobrecarga. En caso de estar bloqueado el cilindro barredor, volver a reposicionarlo pulsando el interruptor
El tiempo de funcionamiento es demasiado corto	El acumulador no está completamente cargado	Cargar el acumulador
	Ha concluido o se ha sobrepasado la vida útil del acumulador	Comprobar el acumulador <sup>1)</sup> y sustituirlo
	Regulación de altura, ajustada demasiado baja – presión de apriete de las escobas circulares, demasiado alta	Adaptar la regulación de la altura a la base a barrer
El acumulador se atasca al colocarlo en la máquina/cargador	Las guías/contactos están sucios	Limpiar con cuidado las guías/contactos
El acumulador no se carga, aunque el diodo en el cargador luce en verde	Acumulador, demasiado caliente/frío (1 diodo en el acumulador luce en rojo)	Dejar enfriarse el acumulador/dejar calentarse suavemente el acumulador a temperaturas de aprox. +15 °C – +20 °C Emplear el cargador sólo en locales cerrados y secos, a temperaturas ambiente de entre +5 °C y +40 °C.

**Ante cualesquiera trabajos en la máquina, sacar el acumulador de la misma.**

<b>Anomalía</b>	<b>Causa</b>	<b>Remedio</b>
El diodo en el cargador parpadea en rojo	No hay contacto eléctrico entre el cargador y el acumulador	Sacar el acumulador y volver a ponerlo
	Avería en el acumulador (4 diodos en el acumulador parpadean durante unos 5 segundos en rojo)	Sacar el acumulador de la máquina y volver a ponerlo. Conectar la máquina – si siguen parpadeando los diodos, el acumulador está averiado y se ha de sustituir
	Avería en el cargador	Encargar la revisión del cargador a un distribuidor especializado <sup>1)</sup>
La máquina resulta difícil de empujar	Escobas circulares o rodillo barredor, bloqueados	Eliminar el bloqueo
	Ajuste de la presión de barrido, erróneo	Ajustar la presión de barrido a la base a limpiar
	Las piezas de los engranajes funcionan con dificultad	Rociar las piezas del engranaje con aerosol de silicona <sup>2)</sup>

<sup>1)</sup> Stihl recomienda un distribuidor especializado STIHL

<sup>2)</sup> Véase "Comprobación y mantenimiento por el usuario"

## Indicaciones para la reparación

Los usuarios de esta máquina sólo deberán realizar trabajos de mantenimiento y conservación que estén especificados en este manual de instrucciones. Las reparaciones de mayor alcance las deberán realizar únicamente distribuidores especializados.

STIHL recomienda encargar los trabajos de mantenimiento y las reparaciones siempre a un distribuidor especializado STIHL. Los distribuidores especializados STIHL siguen periódicamente cursos de instrucción y tienen a su disposición las informaciones técnicas.

En casos de reparación, montar únicamente piezas de repuesto autorizadas por STIHL para esta máquina o piezas técnicamente equivalentes. Emplear sólo repuestos de gran calidad. De no hacerlo, existe el peligro de que se produzcan accidentes o daños en la máquina.

STIHL recomienda emplear piezas de repuesto originales STIHL.

Las piezas originales STIHL se reconocen por el número de pieza de repuesto STIHL, por el logotipo **STIHL**® y, dado el caso, el anagrama de repuestos STIHL  (en piezas pequeñas, puede encontrarse este anagrama también solo).

## Gestión de residuos

En la gestión de residuos, observar las normas correspondientes específicas de los países.

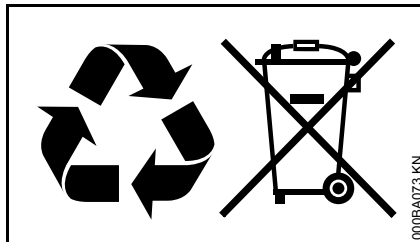

Los productos STIHL no deben echarse a la basura doméstica. Entregar el producto STIHL, el acumulador, los accesorios y el embalaje para reciclarlos de forma ecológica.

El distribuidor especializado STIHL le proporcionará informaciones actuales relativas a la gestión de residuos.

## Declaración de conformidad UE

ANDREAS STIHL AG & Co. KG  
Badstr. 115  
D-71336 Waiblingen

Alemania

comunica bajo su exclusiva responsabilidad, que

Tipo: Barredora con acumulador

Marca de fábrica: STIHL

Modelo: KGA 770

Identificación de serie: 4860

corresponde a las prescripciones habituales de las directrices 2006/42/CE, 2014/30/UE, 2000/14/CE y 2011/65/UE y que se ha desarrollado y fabricado en cada caso conforme a las versiones válidas en la fecha de producción de las normas siguientes:

EN 55014-1, EN 55014-2, EN 60335-1, EN 60335-2-72

Para determinar los niveles de potencia sonora medido y garantizado, se ha procedido conforme a la directriz 2000/14/CE, anexo V.

### Nivel de potencia sonora medido

KGA 770 80 dB(A)

### Nivel de potencia sonora garantizado

KGA 770 82 dB(A)

Conservación de la documentación técnica:

ANDREAS STIHL AG & Co. KG  
Produktzulassung

El año de construcción y el número de máquina están indicados en la máquina.

Waiblingen, 28.10.2016

ANDREAS STIHL AG & Co. KG

Atentamente

A handwritten signature in black ink that reads "Thomas Elsner". The signature is written in a cursive, flowing style.

Thomas Elsner

Director de gestión de productos y servicios

The CE mark, consisting of the letters "C" and "E" in a bold, sans-serif font, positioned side-by-side.

## Popis sadržaja

Uz ovu uputu za uporabu	105
Upute o sigurnosti u radu i tehnika rada	105
Kompletiranje uređaja	109
Transportiranje uređaja	110
Električno priključiti uređaj za punjenje	111
napuniti akumulator	112
Svjetleće diode na akumulatoru	113
svjetleća dioda na punjaču	114
Uklapanje/uključivanje uređaja	115
Rad	116
Isklapanje/isključivanje uređaja	117
Nakon rada	117
Pohranjivanje/skladištenje uređaja	118
Ispitivanje/provjera i održavanje od strane korisnika/poslužitelja	119
Upute za održavanje- i njegu	120
Minimiranje istrošenja ii izbjegavanje kvarova/šteta	121
Važni ugradbeni dijelovi	122
Tehnički podaci	123
Odklanjanje kvarova/smetnji u radu/pogonu	125
Upute za vršenje popravaka	128
Zbrinjavanje	128
EU-izjava o sukladnosti	128
Adrese	129

Cijenjeni i dragi kupci,

mного Vam hvala, što ste se odlučili za kvalitetan proizvod tvrtke STIHL.

Ovaj proizvod proizveden je u modernom postupku izrade i sa sveobuhvatnim sigurnosnim mjerama, vezanim uz kakvoću. Mi se trudimo učiniti sve, kako bi Vi bili zadovoljni s ovim uređajem i kako bi s njime radili bez problema.

Ukoliko vezano uz Vaš uređaj imate pitanja, molimo Vas da se obratite na Vašeg trgovca ili direktno na našu organizaciju prodaje.

Vaš



Dr. Nikolas Stihl

**STIHL®**

Ova uputa za uporabu je zaštićena po zakonu o autorskom pravu. Sva prava ostaju pridržana, osobito pravo umnožavanja, prijevod i preradba s elektroničkim sistemima.

## Uz ovu uputu za uporabu

### Slikovni simboli

Svi slikovni simboli, koji su smješteni na uređaju, pojašnjeni su u ovom naputku za korišćenje.

### Označavanje odlomaka teksta

#### UPOZORENJE

Upozorenje na opasnost od nesreće- i na opasnost od zadobivanja ozljeda za osobe, kao i na opasnost od teških kvarova/šteta na stvarima.

#### UPUTA

Upozorenje na mogućnost oštećenja uređaja ili njegovih pojedinačnih dijelova.

### Daljnji tehnički razvoj

STIHL stalno radi na daljnjem razvoju svih strojeva i uređaja ; istoga si zadržavamo pravo vršenja izmjena opsega isporuke u obliku, tehnici i opremi.

Stoga se iz podataka i slika u ovom naputku za korišćenje ne mogu postavljati-izvoditi nikakvi zahtjevi.

## Upute o sigurnosti u radu i tehnika rada



U radu s ovim uređajem potrebne su posebne mjere sigurnosti



Prije prvog stavljanja u pogon pažljivo pročitajte cijele upute za uporabu i sačuvajte ih radi kasnijeg korištenja. Nepridržavanje uputa za uporabu može imati posljedice opasne po život.

#### UPOZORENJE

- Djeca ili mladi ne smiju rukovati ovim uređajem. Djecu nadzirati kako bi se osiguralo da se ne igraju uređajem
- Uređaj smiju koristiti samo osobe koje su osposobljene za njegovu uporabu i rukovanje, ili koje pruže dokaz da njime mogu sigurno rukovati.
- Osobe koje zbog ograničenih fizičkih, osjetilnih ili psihičkih sposobnosti nisu u stanju sigurno rukovati uređajem smiju njime raditi samo pod nadzorom ili prema uputama osobe odgovorne za njihovu sigurnost
- Uređaj se smije prosljediti ili posuđivati samo osobama koje su upoznate s odnosnim modelom i rukovanjem s njim, pri čemu je obavezno priložiti upute za uporabu.



Akumulator izvaditi iz uređaja pri:

- radovima čišćenja
- napuštanju uređaja
- transportu
- skladištenju
- radovima popravaka i održavanja
- opasnostima i u slučaju nužde

Na taj način ne može doći do nenamjernog pokretanja motora.

Potrebno je pridržavati se nacionalnih sigurnosnih propisa, npr. propisa strukovnih komora, zavoda za zdravstveno osiguranje, tijela nadležnih za zaštitu na radu i drugih.

Ako se uređaj više neće koristiti treba ga isključiti na način koji jamči sigurnost. Uređaj osigurati od neovlaštenog pristupa.

Korisnik je odgovoran za nesreće ili opasnosti koje mogu nastati za druge osobe ili njihovu imovinu.

Rukovatelje koji prvi put rade s ovim uređajem trebaju obučiti prodavatelj ili iskusna stručna osoba, odnosno trebaju pohađati stručni tečaj.

Korištenje uređaja koji emitiraju buku može biti vremenski ograničeno nacionalnim i lokalnim propisima.

Uređaj stavljeti u pogon samo ako su svi ugradbeni dijelovi neoštećeni.

## Tjelesna sposobnost

Osobe koje rukuju uređajem moraju biti odmorne, zdrave i u dobroj tjelesnoj kondiciji.

Osobe koje se zbog zdravstvenih razloga ne bi smjele naprezati trebale bi se posavjetovati s liječnikom o tome smiju li rukovati ovim uređajem.

Nakon konzumiranja alkohola, lijekova koji umanjuju sposobnost reagiranja ili droga, ne smije se raditi s uređajem.

## Namjenska uporaba

Akumulatorski uređaj za metenje omogućuje uklanjanje uličnog smeća, lišća, trave, papira i sličnog na ravnim i tvrdim površinama. Tanjuraste metle i valjke za metenje pokreću motori.

Akumulatorski uređaj za metenje može raditi i bez potpore motora.

Ne mesti materijale koji ugrožavaju zdravlje.

Uređaj nije prikladan za metenje tekućina.

Nikada ne mesti eksplozivne prašine, tekućine, kiseline ili otapala.

Uređaj ne smije raditi u područjima u kojima postoji opasnost od eksplozija.

Ne upotrebljavati uređaj kao transportno sredstvo.

Primjena uređaja u druge svrhe nije dopuštena i može uzrokovati nesreće ili štete na uređaju. Ne obavljati preinake na proizvodu – to također može uzrokovati nesreće ili oštećenja na uređaju.

## Uvjeti primjene



Uređajem ne raditi u uvjetima kiše, snijega, vlage i nevremena, ili u izrazito vlažnom okruženju. Ne ostavljati uređaj na kiši.

## Odjeća i oprema

Nositi propisanu odjeću i opremu.



Dugu kosu skupiti i osigurati (marama za glavu, kapa, kaciga i dr.).

Ne nositi odjeću koja bi se mogla zaplesti u pokretne dijelove uređaja. Također ne nositi šal, kravatu i nakit.

Nositi čvrste cipele s prijanjajućim potplatom koji se ne skliže.

STIHL nudi sveobuhvatan program osobne zaštitne opreme.

## Transportiranje

Pridržavati se odgovarajućeg poglavlja iz uputa za uporabu.

Uvijek isključiti uređaj i akumulator izvaditi iz uređaja – i pri transportu na kratke udaljenosti. Na taj način ne može doći do nenamjernog pokretanja motora.

Uređaj ne nositi na zahvatnoj ručki spremnika za smeće.

U vozilima: uređaj osigurati od prevrtanja, klizanja i oštećivanja.

## Pribor

Montirati samo one dijelove ili pribor čiju je primjenu tvrtka STIHL odobrila za ovaj uređaj ili koji su tehnički istovrsni. U slučaju pitanja obratiti se specijaliziranom trgovcu. Upotrebljavati samo kvalitetne alate ili pribor. U suprotnom postoji opasnost od nesreća ili oštećenja uređaja.

STIHL preporučuje uporabu originalnih dijelova i pribora tvrtke STIHL. Oni su svojim karakteristikama optimalno prilagođeni proizvodu i zahtjevima korisnika.

Ne obavljati preinake na uređaju – time možete ugroziti sigurnost. Tvrtka STIHL isključuje svaku odgovornost za tjelesne ozljede i materijalne štete uzrokovane uporabom neodobrenih dogradnih uređaja.

## Pogon

### **Akumulator**

Pridržavati se uputa iz priloženog informativnog lista ili uputa za uporabu akumulatora tvrtke STIHL i čuvati ih.

Za daljnje upute o sigurnosti u radu vidjeti [www.stihl.com/safety-data-sheet](http://www.stihl.com/safety-data-sheet) s

### **Punjač**

Pridržavati se uputa iz priloženog informativnog lista za punjač STIHL i čuvati ih na sigurnom mjestu.



## Prije rada

Potrebno je provjeriti funkcionalnu sigurnost uređaja – pridržavati se odgovarajućih poglavlja iz uputa za uporabu:

- sklopka uređaja mora se dati lako postaviti na položaj **0**
- sklopka uređaja mora se nalaziti na položaju **0**
- Provjeriti ima li na kontaktima u akumulatorskoj komori uređaja stranih čestica
- ispravno umetnuti akumulator – mora čujno dosjesti
- ne koristiti neispravne ili izobličene akumulatore
- zahvatne ručke moraju biti čiste i suhe, bez naslaga ulja i nečistoće – važno radi sigurnog vođenja uređaja
- provjeriti čvrsti dosjed pomičnog stremena
- provjeriti stanje kućišta
- provjeriti stanje i čvrsti dosjed spremnika za smeće
- provjeriti da u tanjurastim metlama i valjcima za čišćenje nema zaglavljenih dijelova i tvrdokorne nečistoće – četke moraju biti lako pokretljive
- provjeriti pritisak pri metenju, tj. podesiti ga prema podlozi koja se mete
- Ne obavljati preinake na uređajima za posluživanje i na sigurnosnim napravama

Uređaj smije raditi samo u radno sigurnom i besprijekornom stanju – **opasnost od nesreće!**

Sklopku uređaja ne pokretati nogom.

## Za vrijeme rada

U slučaju prijeteće opasnosti ili u nuždi smjesta isključiti uređaj i izvaditi akumulator.

Uređaj posluhuje samo jedna osoba – u području rada ne smiju se nalaziti druge osobe.

Djeca, životinje i promatrači moraju biti na sigurnoj udaljenosti.

U slučaju blokiranih tanjurastih metli ili valjka za metenje isključiti uređaj i izvaditi akumulator – tek zatim ukloniti blokadu. Nositi čvrste rukavice radi sprečavanja perezotina oštrim predmetima.

Nikada ne zahvaćati rotirajuće četke – **opasnost od nesreće!**

Tijekom rada ne udarati o predmete, npr. regale, građevinske skele – opasnost od prevrtanja ili padanja predmeta

Uređaj nikada ne puštati da radi bez nadzora.

Uređaj ne smije raditi bez montiranog spremnika za smeće.

Oprez kod sklizavice, vlage, snijega, leda, na kosinama, na neravnom terenu i sl. – **opasnost od pokliznuća!**

Pravovremeno raditi stanke u radu kako bi se spriječili zamor i iscrpljenost – **opasnost od nesreće!**

Pri razvijanju prašine uvijek nositi masku za zaštitu od prašine.

kod primjetnih promjena u radu uređaja (npr. jake vibracije, slaba pokretljivost) prekinuti rad i otkloniti uzroke promjena.

Ako je uređaj bio izložen neprimjerenom opterećenju (npr. djelovanju sile uslijed udarca ili pada), prije nastavka rada obavezno je provjeriti radno sigurno stanje – pogledati također poglavlje "Prije početka rada". Posebno treba provjeriti funkcionalnost sigurnosnih naprava. Uređaji koji nisu u radno sigurnom stanju ni u kom se slučaju ne smiju koristiti. U slučaju dvojbe potražiti savjet specijaliziranog servisa.

Ne mesti goruće ili žareće predmete, npr. cigarete, pepeo ili šibice – **opasnost od izbijanja požara!**

Prije napuštanja uređaja: uređaj isključiti i izvaditi akumulator.

## Nakon rada

Nakon svakog korištenja isprazniti spremnik za smeće.

Prije pražnjenja spremnika za smeće: isključiti uređaj.

Pri pražnjenju spremnika za smeće nositi čvrste rukavice kako bi se spriječile ozljede npr. od staklenih krhotina, metala ili drugih materijala oštrih rubova.

Spremnik za smeće po mogućnosti prazniti na otvorenom radi sprečavanja nastanka prašine.

## Čišćenje uređaja

Uređaj očistiti od prašine i nečistoće – ne upotrebljavati sredstva za otapanje masti.

Dijelove od plastične mase čistiti vlažnom krpom. Agresivna sredstva za čišćenje mogu oštetiti plastičnu masu.

Pri čišćenju tanjurastih metli ili valjka za čišćenje nositi čvrste rukavice radi sprečavanja porezotina oštrim predmetima.

Za čišćenje uređaja ne koristiti visokotlačne čistače. Snažan vodeni mlaz može oštetiti dijelove uređaja.

Uređaj ne prskati vodom.

Tanjuraste metle i valjak za čišćenje ne čistiti komprimiranim zrakom. Snažan mlaz zraka mlaz može oštetiti četke.

## Skladištenje uređaja

Ako se uređaj više neće koristiti treba ga isključiti na način koji jamči sigurnost. Uređaj osigurati od neovlaštenog pristupa.

Uređaj osigurati od pada ili nekontroliranog preklapanja pomičnog stremena.

Ne zahvaćati u zakretno područje pomičnog stremena – uslijed nenamjernog pada pomičnog stremena dijelovi tijela mogu se zaglaviti između pomičnog stremena i kućišta – **opasnost od ozljeda!**

Uređaj sigurno pohraniti u suhoj prostoriji, sa sklopkom uređaja u položaju 0 i s izvađenim akumulatorom.

## Tehnika rada

### Uređaj držati i voditi

Uređaj posluhuje samo jedna osoba – u području rada ne smiju se nalaziti druge osobe.

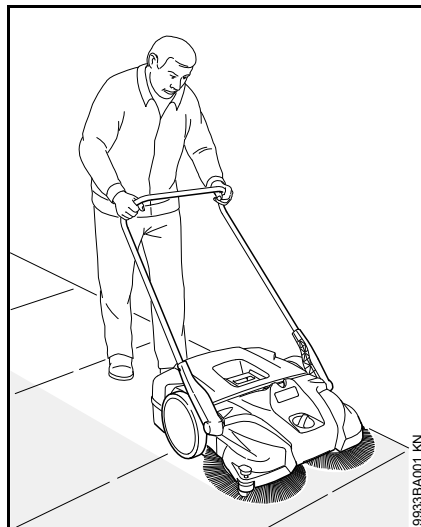

Pomični stremen uvijek držati čvrsto u ruci.

Uređaj pokretati prema naprijed i prilagoditi brzinu kretanja okolini.

Mala povišenja od 2 – 3 cm mogu se prelaziti laganim pritiskanjem pomičnog stremena prema dolje.

Ako je rezultat čišćenja loš provjeriti nisu li tanjuraste metle ili valjak za metenje blokirani ili istrošeni.

## Razina napunjenosti u spremniku za smeće

Spremnik za smeće pun je kada nečistoća prikupljena tijekom metenja ponovno postrance izlazi van.

Kako bi se moglo kraće vrijeme nastaviti s radom, uređaj sprijeda podići i nečistoću u spremniku potisnuti prema natrag. Na taj se način može bolje iskoristiti zapremina spremnika za smeće.

Pri metenju teške nečistoće, npr. krhotina, težište uređaja se pri punom spremniku za smeće premješta prema natrag. Time tanjuraste metle imaju slabiji kontakt s površinom koja se mete te je rezultat čišćenja slabiji.

## Održavanje i popravci

Prije svih vršenja popravaka i radova održavanja isključiti uređaj na sklopki/prekidaču uređaja – položaj 0 i akumulator izvaditi van iz uređaja. Na taj način ne dolazi do nehotimičnog zaleta/starta motora.

Redovito održavati uređaj. Vršiti samo radove održavanja i popravke, koji su opisani u uputa za uporabu. Sve ostale radove povjeriti na izvedbu stručnom trgovcu.

STIHL preporučuje, da se radovi održavanja i popravci povjere na izvedbu samo stručnom trgovcu tvrtke STIHL. Stručnim trgovcima tvrtke STIHL se nude redovita školovanja, a tehničke informacije im stoje na raspolaganju.

Upotrebljavati samo pričuvne dijelove visoke kakvoće. U protivnom može postojati opasnost od nesreća ili

kvarova/šteta na uređaju. U slučaju pitanja uz to, obratiti se za savjet stručnom trgovcu.

STIHL preporučuju uporabu originalnih pričuvnih dijelova tvrtke STIHL. Oni su po svojim karakteristikama optimalno prilagođeni uređaju i zahtjevima korisnika.

Ne vršiti izmjene na uređaju – time možete ugroziti vlastitu sigurnost – **opasnost od nesreće!**

Električnim kontaktima, kao i priključnom vodu i mrežnom utikaču uređaja za punjenje redovito provjeravati besprijekornost izolacije i starenje (lomljivost).

Električne ugradbene dijelove, kao na primjer priključni vod uređaja za punjenje, smiju obnavljati, naime dovoditi u stanje ispravnosti samo stručnjaci za električnu.

Utore za vođenje akumulatora održavati u čistom stanju, oslobođene nečistoće – u slučaju potrebe očistiti.

Radi vršenja zamjene tanjurastih metli ili okretnog valjka nositi čvrste rukavice, kako bi spriječili zadobivanje ozljeda od reza oštrim predmetima.

## Kompletiranje uređaja

Prije prvog stavljanja u rad se pomični stremen mora montirati na uređaj.

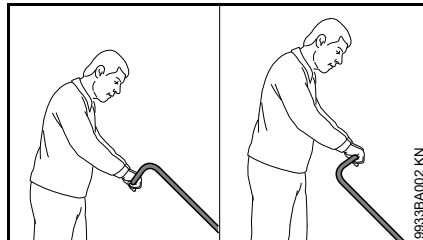

Ovisno o veličini tijela poslužitelja/korisnika, pomični stremen se može montirati u 2 različita položaja.

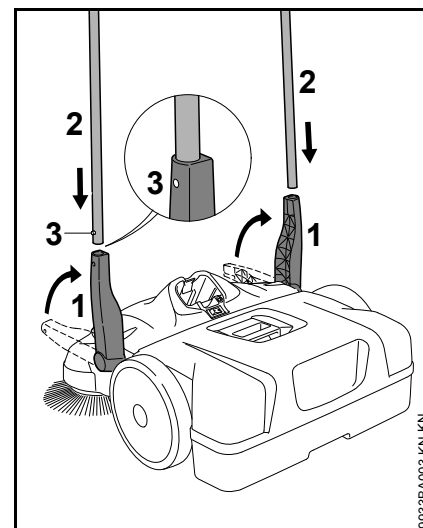

- Držak (1) postaviti okomito prema gore
- pomični stremen (2) istovremeno gurnuti u oba držača (1) – razdjelne opruge (3) se moraju uključiti/ući u funkciju

## Transportiranje uređaja

### Nositi uređaj

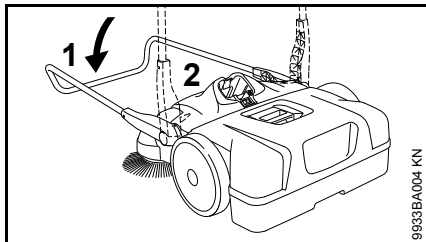

- pomični stremen (1) zaklopiti prema naprijed
- uređaj zahvatiti na zahvatnoj ručki (2) i postaviti okomito

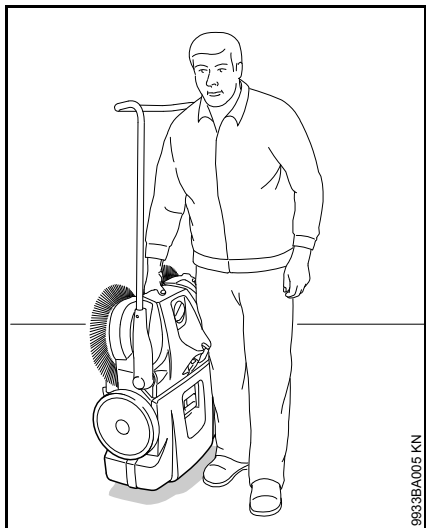

- uređaj nositi na zahvatnoj ručki – tanjuraste metle moraju biti otklonjene od tijela

### U vozilu

uređaj smjestiti tako, da se četke/čekinje tanjurastih metli ne saviju. Inače se savijene četke/čekinje mogu trajno izobličiti.

Savijene četke/čekinje se zagrijavanjem sa sušilom za kosu mogu ponovno izravnati – pogledati poglavlje "Provjera i održavanje od strane poslužitelja/korisnika".

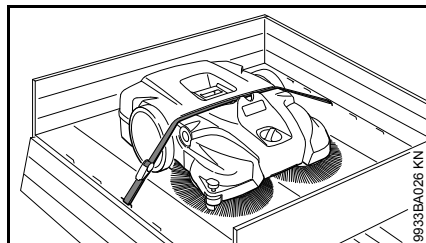

Uređaj od proklizavanja osigurati steznim remenom.

- Stezni remen položiti između spremnika za smeće i kućišta uređaja. Ne zatezati previše jako, kako bi izbjegli štete na uređaju.

Da bi se uštedilo na zauzimanju prostora/mjesta pri transportu u vozilima, pomični stremen se može skinuti sa uređaja.

### Pomični stremen

#### demontirati

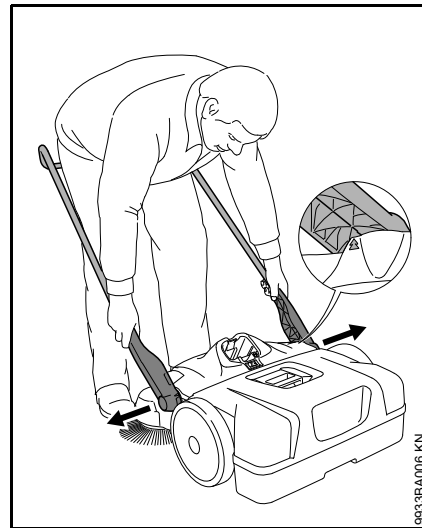

- stojeći pred uređajem – pomični stremen izravnati od prilike u kutu od 45° prema tlu (strelice na kućištu dovesti u preklop sa štegom držača)
- malo rastaviti oba držača i istovremeno izvaditi iz oba prihvatnika uređaja

## dograditi

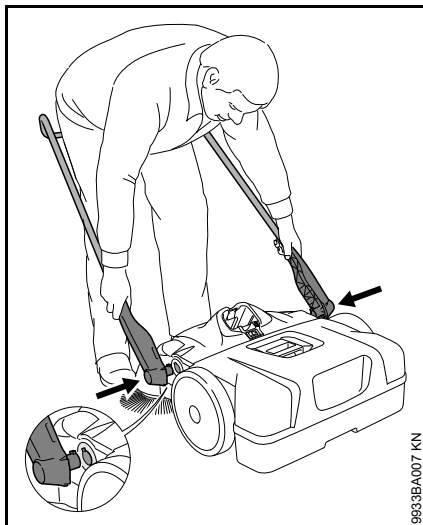

- stajati između pomičnih stremena i oba držača zahvatiti rukama
- malo rastaviti držače
- držače istovremeno ugurati u oba prihvatnika uređaja – rukavci na držačima dosijedaju u šupljine prihvatnika

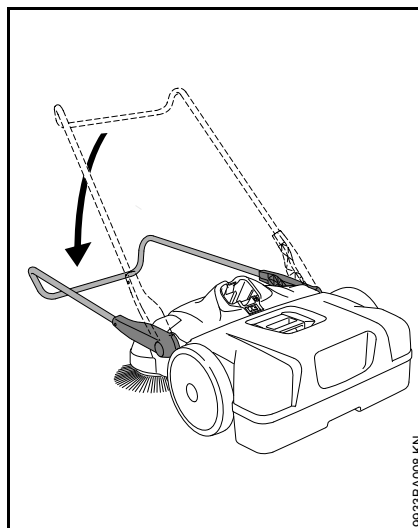

- pomične stremene nagnuti prema dolje – na taj način se zakračunavaju držači u prihvatnicima i čvrsto se vežu s uređajem

## Električno priključiti uređaj za punjenje

Mrežni napon i radni/pogonski napon moraju biti usklađeni..

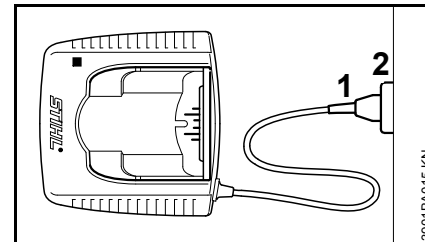

- Mrežni utikač (1) gurnuti u utičnicu (2).

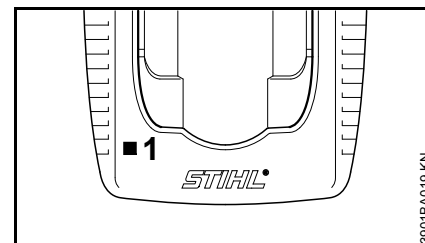

Pošto je uređaj za punjenje priključen na opskrbu strujom, nastupa samotestiranje. Za vrijeme tog postupka svjetleća dioda (1) na uređaju za punjenje svijetli cca 1 sekundu zelenim svjetlom, a zatim crvenim, te se ponovno gasi.

## napuniti akumulator

Pri isporuci akumulator nije u potpunosti napunjen.

Preporučuje se, da se akumulator prije prvog stavljanja u rad/pogon napuni u potpunosti.

- Uređaj za punjenje priključiti na opskrbu strujom – mrežni napon i radni/pogonski napon uređaja za punjenje se moraju podudarati – pogledati poglavlje "Električno priključivanje uređaja za punjenje".

Uređaj za punjenje koristiti samo u zatvorenim i suhim prostorima pri ambijentalnim temperaturama od +5 °C do +40 °C (41 °F do 104 °F).

Punite isključivo suhe akumulatore. Vlažan akumulator osušite prije početka punjenja.

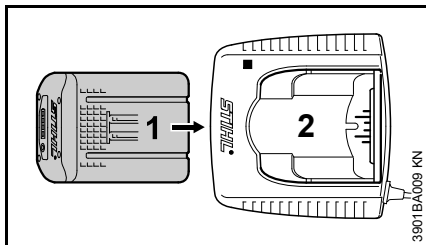

- Akumulator (1) gurati u uređaj za punjenje (2) do prvog osjetnog otpora – zatim pritiskati do graničnika.

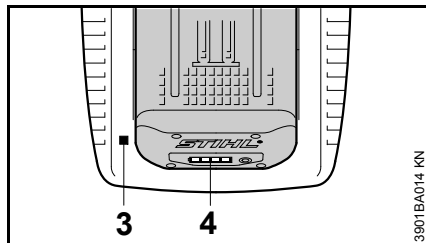

Nakon umetanja akumulatora svijetli svjetleća dioda (3) na uređaju za punjenje – pogledati poglavlje "Svjetleće diode (LED) na uređaju za punjenje".

Punjenje započinje čim svjetleće diode (4) na akumulatoru zasvijetle zeleno – pogledati poglavlje "LED diode na akumulatoru".

Vrijeme punjenja ovisi o različitim utjecajima kao što su stanje akumulatora, temperatura okoline i sl., te može odstupati od navedenih vremena punjenja.

Za vrijeme rada akumulator se u uređaju zagrijava. Ukoliko se u uređaj za punjenje umetne zagrijan akumulator, može nastati potreba za ohlađivanjem akumulatora prije punjenja. Postupak punjenja počinje tekar onda, kada je akumulator ohlađen. Vrijeme punjenja se uslijed vremena, potrebnog za ohlađivanje, može produljiti.

Za vrijeme postupka punjenja se zagrijavaju akumulator i uređaj za punjenje.

### Punjači AL 300, AL 500

Punjači AL 300 i AL 500 opremljeni su ventilatorom za hlađenje akumulatora.

### Uređaj za punjenje AL 100

Uređaj za punjenje AL 100 čeka s postupkom punjenja dok se akumulator sam od sebe ne ohladi. Hlađenje akumulatora odvija se na način da zrak okoliša preuzima toplinu.

### Kraj punjenja

Kada je akumulator u potpunosti napunjen, uređaj za punjenje se automatski isklapa/isključuje, uz to:

- gase se svjetleće diode na akumulatoru
- gasi se svjetleća dioda na uređaju za punjenje
- isklapa/isključuje se ventilator/puhalo uređaja za punjenje (ukoliko postoji u uređaju za punjenje)

Na kraju punjenja napunjen akumulator izvaditi iz uređaja za punjenje.



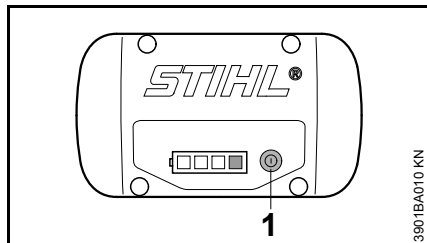

## Svjetleće diode na akumulatoru

Četiri svjetleće diode pokazuju stanje napunjenosti akumulatora, kao i probleme koji nastaju na akumulatoru ili na punjaču.



- Pritisnuti tipku (1), kako bi aktivirali prikaz (pokazivač) – prikaz se samostalno gasi nakon 5 sekundi

Svjetleće diode mogu svijetliti ili treperiti zeleno ili crveno.

-  LED dioda trajno svijetli zeleno.
-  LED dioda treperi zeleno.
-  LED dioda trajno svijetli crveno.
-  LED dioda treperi crveno.

## Pri punjenju

svjetleće diode trajnim svijetljenjem ili treperenjem pokazuju tijek punjenja.

Pri punjenju se kapacitet koji se upravo puni pokazuje zelenim treperenjem svjetleće diode.

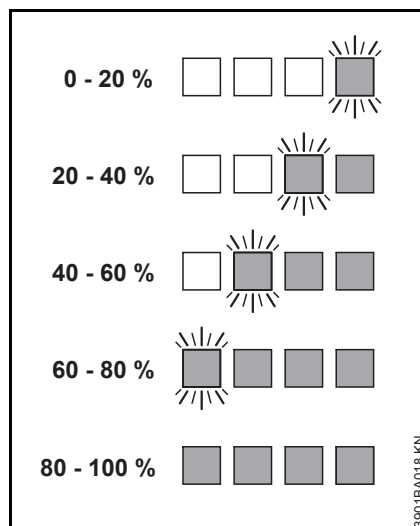

Ako je postupak punjenja završen, svjetleće diode na akumulatoru se automatski isključuju.

Ako svjetleće diode na akumulatoru trepere ili svijetle crveno – pogledati poglavlje "Kada crvene svjetleće diode trajno svijetle/trepere".

## Za vrijeme rada

Zelene svjetleće diode trajnim svijetljenjem ili treperenjem pokazuju stanje napunjenosti.

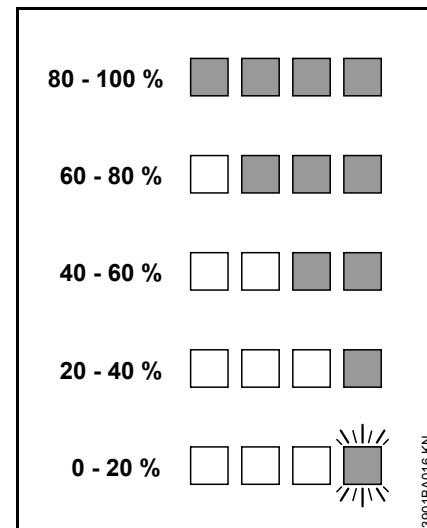

Ako svjetleće diode na akumulatoru trepere ili svijetle crveno – pogledati poglavlje "Kada crvene svjetleće diode trajno svijetle/trepere".

## Kada crvene svjetleće diode trajno svijetle/trepere

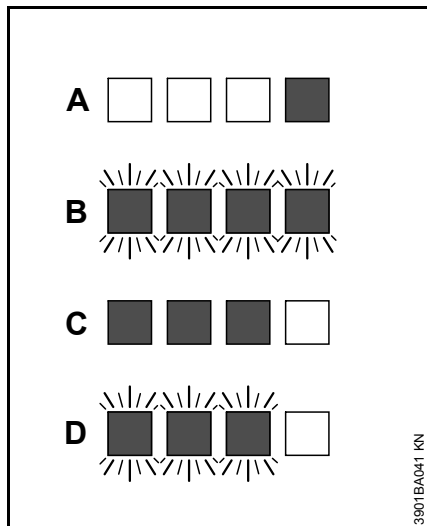

A	1 svjetleća dioda svijetli trajno crveno:	akumulator je previše zagrijan <sup>1) 2)</sup> /hladan <sup>1)</sup>
B	4 svjetleće diode trepere crveno:	Smetnje u radu akumulatora <sup>3)</sup>
C	3 svjetleće diode svijetle trajno crveno:	uređaj je previše zagrijan – pustiti ga, da se ohladi
D	3 svjetleće diode trepere crveno:	Smetnje u radu uređaja <sup>4)</sup>

- 1) Kod punjenja: nakon ohlađivanja/zagrijavanja akumulatora postupak punjenja starta automatski.

- 2) Za vrijeme rada: uređaj se isklapa/isključuje – akumulator pustiti neko vrijeme da se ohladi, u tu svrhu eventualno akumulator izvaditi iz uređaja.
- 3) Elektromagnetska smetnja ili kvar. Akumulator izvaditi iz uređaja i ponovno umetnuti. Uključiti/uklopiti uređaj – ako svjetleće diode još uvijek trepere akumulator je neispravan i mora se zamijeniti.
- 4) Elektromagnetska smetnja ili kvar. Akumulator izvaditi van iz uređaja. Kontakte u akumulatorskoj komori očistiti od nečistoća tupim predmetom. Ponovno umetnuti akumulator. Uključiti uređaj – ako svjetleće diode još uvijek trepere uređaj ne radi ispravno i mora ga provjeriti stručni servis – STIHL preporučuje ovlaštenu servis tvrtku STIHL.

## svjetleća dioda na punjaču

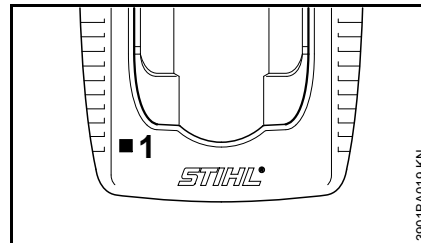

Svjetleća dioda (1) na uređaju za punjenje može trajno svijetliti zeleno ili svjetlucati-žmirkati crveno.

### Zeleno trajno svijetlo ...

... može imati sljedeća značenja:

Akumulator

- se puni
- je previše vruć i prije punjenja mora se ohladiti.

Vidjeti i poglavlje "LED diode na akumulatoru".

Zelena svjetleća dioda na uređaju za punjenje se gasi, čim je akumulator u potpunosti napunjen.



**Crveno svjetlacavo-žmirkavo svjetlo ...**

... može imati sljedeća značenja:

- ne postoji električni kontakt između akumulatora i uređaja za punjenje – izvaditi akumulator i još jednom ga umetnuti
- smetnje u radu akumulatora – vidjeti i poglavlje "LED diode na akumulatoru".
- smetnje u radu punjača – dostaviti na provjeru u ovlaštenu servis. STIHL preporučuje stručnog trgovca tvrtke STIHL.

**Uklapanje/uključivanje uređaja**

Pri isporuci akumulator nije u potpunosti napunjen.

Preporučuje se, da se akumulator prije prvog stavljanja u rad/pogon napuni u potpunosti.

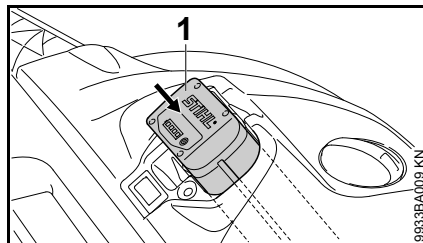
**Umetnuti akumulator**

- umetnuti akumulator (1) u komoru uređaja – akumulator sklizne u komoru / lagano pritiskati dok se isti čujno ne uključi/dok ne uđe u funkciju – akumulator se mora zatvarati u svezi s gornjim rubom kućišta

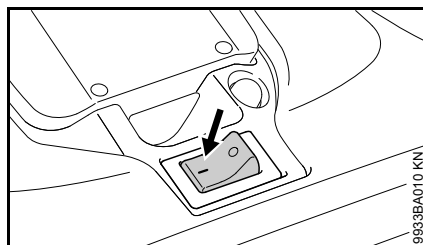
**Uklopiti/uključiti uređaj**

- sklopku uređaja uklopiti u položaj I

Tanjuraste metle i okretni valjak se počinju okretati.

## Rad

### Podešavanje visine tanjurastih metli

Podešavanjem visine se tanjuraste metle prilagođavaju na podlogu koju metemo.

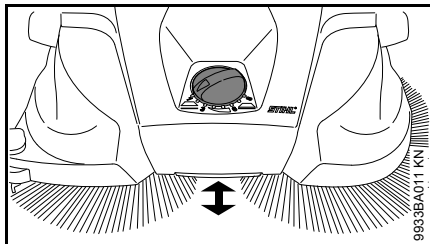

- Zakretnu ručku zakrenuti na potrebni/željeni stupanj na lijevo ili na desno:

Stupanj- Uporaba/primjena  
etapa

- |       |  |
|-------|--|
| 1 - 2 | za ravne površine  |
| 3 - 4 | mokro lišće, pijesak,<br>neravne površine, primjerice<br>beton za pranje |
| 5 - 8 | Naknadna regulacija u ovi-<br>snosti od istrošenja<br>četaka/čekinja     |

Četke/čekinje tanjurastih metli smiju nalijegati na tlo samo s laganim pritiskom/tlakom. Previsok pritiski tlak ne postiže bolji rezultat čišćenja, već povećava istrošenje i smanjuje vrijeme pogona/rada uslijed bržeg pražnjenja akumulatora.

### Postrana rola za vođenje

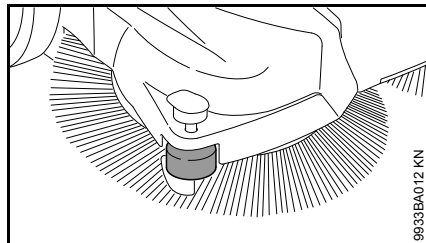

Postrana rola olakšava vođenje uređaja na rubnom području, primjerice uzduž zidova ili rubnog kamena pločnika.

### Niski držač

Pri radovima čišćenja u rubnom području, primjerice na zidovima ili rubnom kamenju pločnika se četke/čekinje putem pritiskanja niskog držača prema dolje, dovode tik do tla.

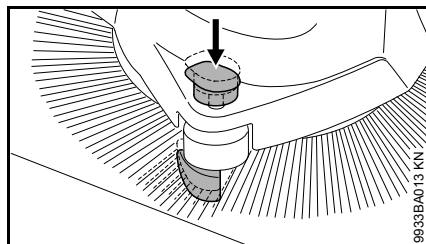

- Ručku niskog držača pritiskati prema dolje

### Dio za zaštitu od preopterećenja ovisan o temperaturi

Dio za zaštitu od preopterećenja ovisan o temperaturi prekida dotok struje pri mehaničkom opterećenju motora, na pr. pri blokiranju tanjurastih metli ili okretnog valjka.

Kada je dio za zaštitu od preopterećenja prekinuo dotok struje:

- na sklopki uređaja isključiti uređaj – položaj 0 i akumulator izvaditi van
- odstraniti blokadu na tanjurastim metlama ili okretnom valjku
- cca 30 sekundi pričekati, dok se dio za zaštitu od preopterećenja ne ohladi

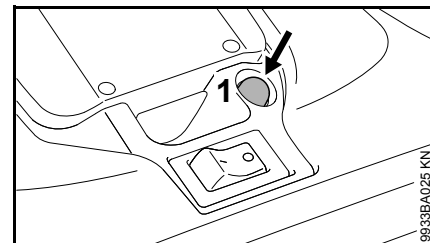

Dok se temperaturno ovisan dio za zaštitu od preopterećenja za tanjuraste metle ponovno automatski vraća natrag, dio za zaštitu od preopterećenja za okretni valjak mora se pritiskanjem na sklopku (1) ručno postaviti-vratiti natrag.

- Umetnuti akumulator i na sklopki uređaja ponovno ukloniti/uključiti uređaj – položaj I

## Isklapanje/isključivanje uređaja

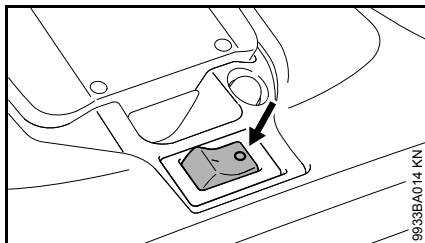

- Uređaj isklapati/isključivati na sklopici uređaja – položaj 0.

Pri stankama u radu i na kraju rada, akumulator izvaditi van iz uređaja.

## Akumulator izvaditi van

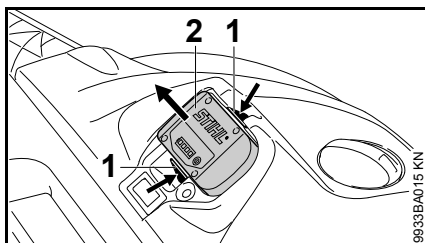

- istovremeno pritisnuti obje zaporne poluge (1) – akumulator (2) se odkraćunava
- akumulator (2) izvaditi van iz kućišta

Kada se uređaj više neće koristiti, treba ga iskllopiti/isključiti tako, da nitko ne bude ugrožen.

Uređaj osigurati od neovlaštenog pristupa.

## Nakon rada

### Skinuti / isprazniti spremnik za smeće

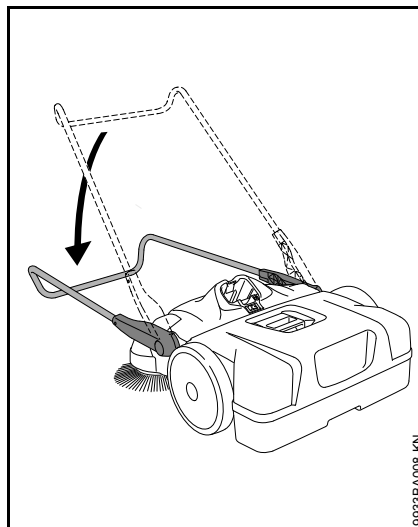

- pomični stremen odklopiti prema naprijed

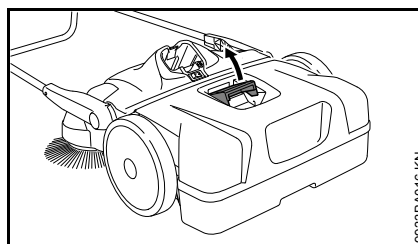

- zahvatnu ručku spremnika za smeće povući prema gore

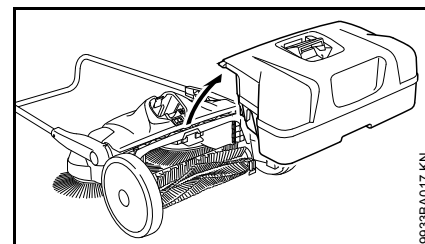

- skinuti spremnik za smeće i isprazniti ga

### Dograditi spremnik za smeće

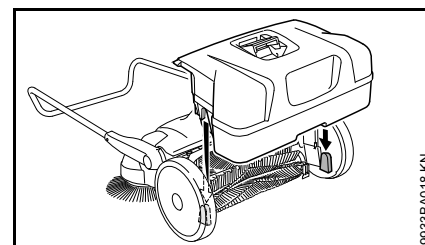

- spremnik za smeće umetnuti na uređaj – šupljine na spremniku za smeće dosijedaju u prihvatnike na uređaju
- zakračunati zahvatnu ručku spremnika za smeće

## Pohranjivanje/skladištenje uređaja

- akumulator izvaditi van,
- temeljito očistiti uređaj
- Uređaj pohraniti/skladištiti na suhom i sigurnom mjestu. Zaštititi od neovlaštenog korišćenja (primjerice od djece).

Uređaj smjestiti tako, da četke/čekinje tanjurastih metli ne budu prelomljene ili savijene. Prelomljene ili savijene četke/čekinje se u protivnom mogu trajno izobličiti. Savijene četke/čekinje se zagrijavanjem sa sušilom za kosu mogu ponovno izravnati – pogledati poglavlje "Provjera i održavanje od strane poslužitelja/korisnika".

### Skladištiti uređaj

Da bi se pri pohranjivanju uštedio na prostoru, uređaj se može postaviti okomito.

Uređaj osigurati od padanja ili nekontroliranog preklapanja pomičnog stremena.

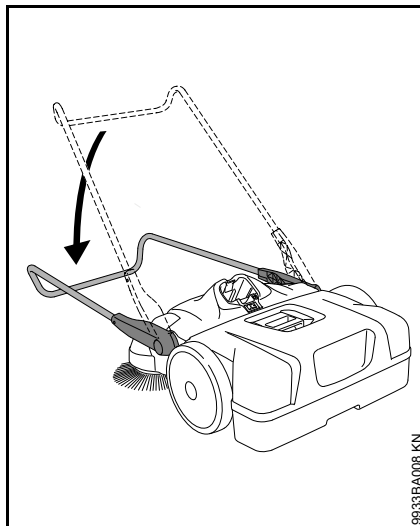

- Pomični stremen odklopiti prema naprijed

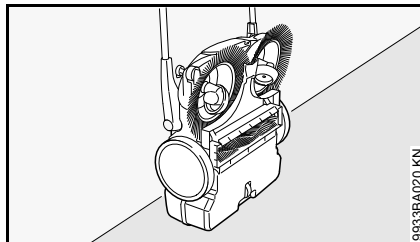

- Uređaj postaviti okomito

### Skladištiti akumulator

- Akumulator izvaditi iz uređaja, naime izvaditi van uređaj za punjenje,
- skladištiti u zatvorenim i suhim prostorijama i pohraniti/uskladištiti na sigurnom mjestu. Zaštititi od neovlaštenog korišćenja (na primjer od djece), kao i od onečišćenja.
- pričuvne akumulatorne ne skladištiti nekorisćene – upotrebljavati naizmjenice

Radi optimalnog radnog vijeka akumulator skladištiti pri stanju napunjenosti od cca 30 %.

### Pohraniti/skladištiti uređaj za punjenje

- akumulator izvaditi van,
- izvući mrežni utikač
- Uređaj za punjenje skladištiti u zatvorenim i suhim prostorijama i pohraniti na sigurnom mjestu. Zaštititi od neovlaštenog korišćenja (na primjer od djece), kao i od onečišćenja.

## Ispitivanje/provjera i održavanje od strane korisnika/poslužitelja

### Izravnavanje savijenih vlakana četki

Savijena vlakna četki zagrijavanjem se mogu ponovno izravnati.

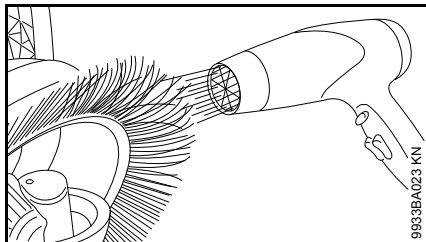

- Vlakna pomoću puhala toplog zraka (npr. sušila za kosu) zagrijati i izravnati

Ne upotrebljavati puhalo vrućeg zraka, otvorenu vatru ili plamenik. Zbog previsokih temperatura vlakna se trajno oštećuju.

### Podmazivanje prijenosnika

Radi održavanja prijenosnik se može podmazati silikonskim uljem na alkoholnoj bazi. Uporaba drugih sredstava za podmazivanje može negativno utjecati na rad prijenosnika.

- Uređaj postaviti okomito

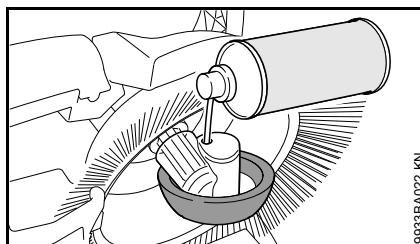

- silikonski sprej štedljivo raspršiti na prijenosnik kroz otvore na kućištu kotača

### očistiti filtar za zrak

- skinuti spremnik za smeće

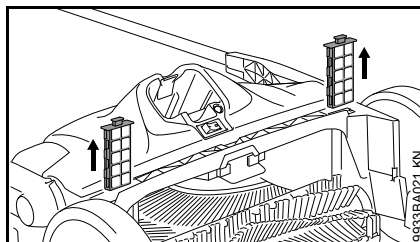

- oba filtarska elementa izvući iz vodilica
- uložak od pjenastog materijala izvaditi iz filterskog elementa
- uložak od pjenastog materijala isprati vodom, pustiti da se osuši i ponovno umetnuti u filtarski element
- filtarske elemente ponovno umetnuti u uređaj

## Upute za održavanje- i njegu

Podaci se odnose na normalne uvjete korištenja. Pri otežanim uvjetima (jaki nanos prašine i sl.) i duljeg dnevnog radnog vremena, navedene radne intervale treba odgovarajuće skratiti.  Prije obavljanja bilo kakvih radova na uređaju sklopku uređaja postaviti u položaj <b>0</b> i izvaditi akumulator.		prije početka rada	na kraju rada, odnosno dnevno	jedanput tjedno	jedanput mjesečno	jedanput godišnje	u slučaju smetnji	u slučaju oštećenja	u slučaju potrebe
Kompletan uređaj	vizualna provjera (stanje)	X							
	očistiti		X						
Filter za zrak	očistiti							X	
	zamijeniti						X		
Tanjuraste metle i valjak za čišćenje	vizualna provjera (stanje)	X	X						
	očistiti							X	
	zamijeniti u specijaliziranom servisu <sup>1)</sup>						X		
Prijenosnik	podmazati <sup>2)</sup>							X	
Akumulator	Vizualna provjera	X				X	X		
Akumulator	očistiti	X						X	
	Provjera funkcije (izbacivanje akumulatora)	X							
Sigurnosne naljepnice	zamijeniti						X		

<sup>1)</sup> STIHL preporučuje ovlaštenu servis tvrtke STIHL

<sup>2)</sup> pogledati pod "Provjera i održavanje od strane korisnika"

## Minimiranje istrošenja i izbjegavanje kvarova/šteta

Pridržavanjem navoda iz ovog naputka za korišćenje spriječavate i izbjegavate prekomjerno istrošenje i kvarove na uređaju.

Korišćenje, održavanje i skladištenje uređaja moraju se vršiti tako pažljivo, kao što je opisano u ovom naputku za korišćenje.

Korisnik/poslužitelj je odgovoran za sve kvarove/štete, koje su uzrokovane nevažavanjem uputa o sigurnosti u radu, uputa za posluživanje i održavanje. To osobito vrijedi za:

- vršenje izmjena na proizvodu, koje tvrtka STIHL nije dozvolila
- uporabu alata ili pribora, čija primjena nije dozvoljena, prikladna ili je glede kakvoće manje vrijedna
- uporabu uređaja koja nije u skladu s odredbama
- primjenu uređaja na sportskim- ili natjecateljskim priredbama
- kvarove/štete, nastale kao posljedica daljnjeg korišćenja uređaja s pokvarenim ugradbenim dijelovima

### Radovi održavanja

Svi radovi, navedeni u poglavlju "Upute za održavanje- i njegu", moraju se redovito izvršavati. Ukoliko te radove održavanja korisnik/poslužitelj ne može izvršiti sam, nalog za izvedbu treba povjeriti stručnom trgovcu.

STIHL preporučuje, da se radovi održavanja i popravci povjere na izvedbu samo stručnom trgovcu tvrtke STIHL. Stručnim trgovcima tvrtke STIHL se nude redovita školovanja, a tehničke informacije im stoje na raspolaganju.

Ukoliko se propusti izvedba tih radova ili ih se izvrši nestručno, mogu nastati kvarovi/štete, za koje korisnik/poslužitelj sam odgovara. Tu se između ostalog pribraja sljedeće:

- kvarovi na elektromotoru, nastali kao posljedica nepravovremeno ili nedostatno izvršenog održavanja (primjerice nedostatnog čišćenja vodila za rashladni zrak)
- kvarovi/štete na uređaju za punjenje, nastale uslijed pogrešnog električnog priključka (napona)
- korozija i ostale posljedične štete/kvarovi na uređaju, nastale kao posljedica nestručnog skladištenja i uporabe
- kvarovi/štete na uređaju, nastali kao posljedica uporabe kvalitativno manje vrijednih pričuvnih dijelova

### Dijelovi, podložni istrošenju

Neki dijelovi uređaja podliježu i pri korišćenju u skladu s odredbama normalnom istrošenju i moraju se već prema vrsti i trajanju korišćenja pravovremeno zamijeniti. Tome između ostalog pripadaju:

- tanjuraste metle
- okretni valjak
- akumulator

## Važni ugradbeni dijelovi

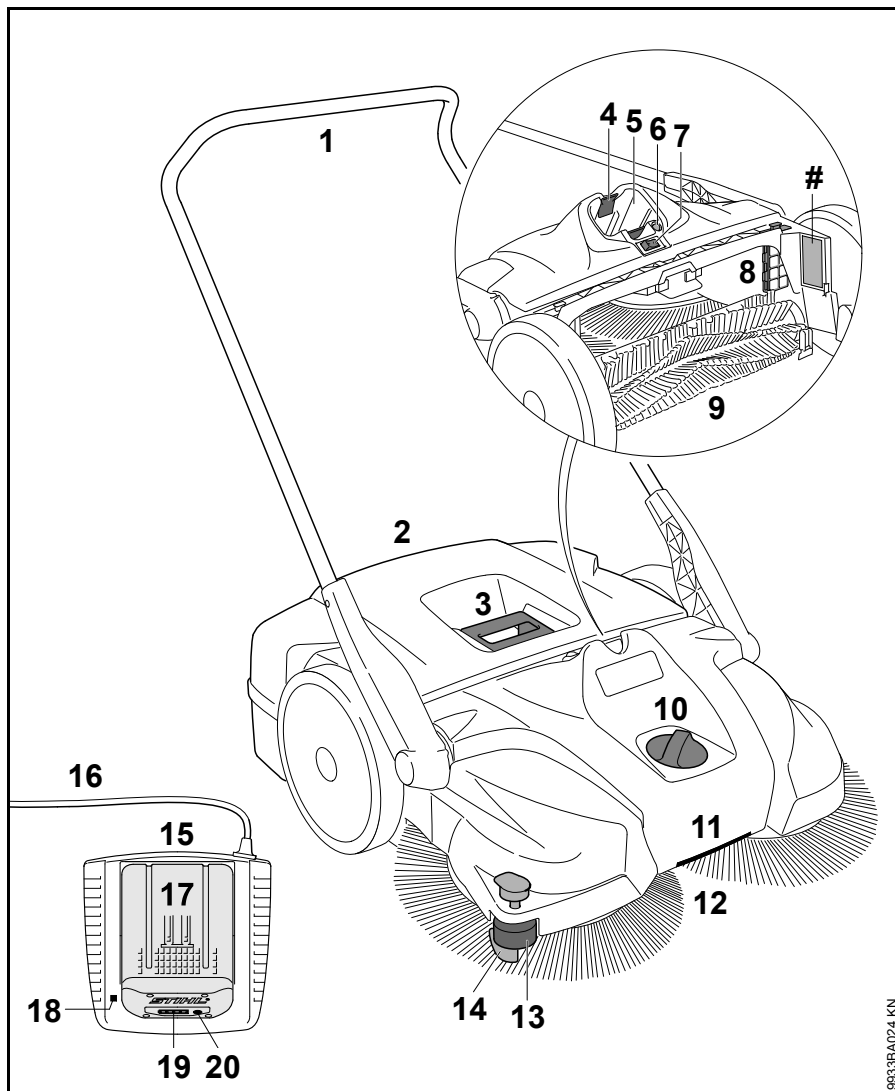

- 1 pomični stremen
- 2 spremnik za smeće
- 3 ručka na spremniku za smeće
- 4 zaporna poluga za zakračunavanje akumulatora
- 5 akumulatorska komora
- 6 sklopka za zaštitu od preopterećenja
- 7 sklopka za uklapanje / isklapanje
- 8 pročistač zraka
- 9 okretni valjak
- 10 podešivač visine
- 11 zahvatna ručka
- 12 tanjuraste metle
- 13 postrana rola za vođenje
- 14 niski držač
- 15 uređaj za punjenje
- 16 priključni vod s mrežnim utikačem
- 17 akumulator
- 18 svjetleće dioda (LED) na uređaju za punjenje
- 19 svjetleće diode (LED) na akumulatoru
- 20 tipka za pritiskanje za aktiviranje svjetlećih dioda (LED) na akumulatoru
- # broj stroja



## Tehnički podaci

### Akumulator

model: litij-ion  
uređaj: AP, AR

Uređajem se smije raditi samo s originalnim akumulatorima STIHL AP i STIHL AR.

Vrijeme rada uređaja ovisno je o energetskom kapacitetu akumulatora.

### KGA 770

Teor. učinak metenja: 3250 m<sup>2</sup>/h  
Volumen (zapremnina) spremnika za smeće: 50 l  
Vrsta zaštite: IP20\*  
Težina uključujući akumulator AP 80: 17 kg

### Mjere/dimenzije

Pomični stremen, okomit

Duljina: 800 mm  
Širina: 800 mm  
Visina: 1270 mm

Pomični stremen u položaju za vožnju

Duljina: 1050 mm  
Širina: 800 mm  
Visina: 1050 mm

\* Cilj zaštite IP21 postiže se uporabom prikladnih ugradbenih dijelova.

### Vrijednosti buke- i titranja (vibracione vrijednosti)

Radi određivanja vrijednosti buke- i titranja se uzima u obzir stanje u radu/pogonu s nominalnim najvećim brojem okretaja.

Daljnje navedene podatke za ispunjenje smjernice poslodavca glede vibracija 2002/44/EG pogledati [www.stihl.com/vib/](http://www.stihl.com/vib/)

#### Razina zvučnog tlaka L<sub>p</sub> prema EN 60335-2-72

64 dB(A)

#### Razina zvučne snage L<sub>w</sub> prema EN 60335-2-72

80 dB(A)

#### Vibraciona vrijednost a<sub>h</sub> prema EN 60335-2-72

zahvatna ručka, lijevo	zahvatna ručka, desno
< 2,5 m/s <sup>2</sup>	< 2,5 m/s <sup>2</sup>

Za razinu zvučnog tlaka i za razinu zvučne snage K-faktor iznosi prema RL 2006/42/EG = 2,5 dB(A); za titrajno ubrzanje K-faktor iznosi prema RL 2006/42/EG = 2,0 m/s<sup>2</sup>.

Navedene vrijednosti vibracija mjerene su prema normiranom ispitnom postupku i mogu se primjenjivati radi usporedbe električnih uređaja.

Vibracione (titrajne) vrijednosti koje stvarno nastaju, mogu odstupati od navedenih vrijednosti, ovisno o vrsti primjene.

Navedene vrijednosti vibracija mogu biti upotrijebljene za jednu od prvih procjena vibracionog opterećenja.

Stvarna vrijednost vibracionog opterećenja mora biti procijenjena. Pri tome se mogu također uzeti u obzir vremena, u kojima je električni uređaj isklapljen, i takva, u kojima je doduše uklopljen, ali radi bez opterećenja.

### Transport

Akumulatori tvrtke STIHL ispunjavaju pretpostavke-uvjete koji su navedeni u priručniku UN-a ST/SG/AC.10/11/Rev.5 dio III, pododsjek/pododlomak 38.3.

Poslužitelj/korisnik može akumatore tvrtke STIHL pri cestovnom transportu bez daljnjih uporišta istovremeno dovesti do mjesta primjene uređaja.

Sadržani litij ionski akumulatori podliježu odredbama zakona o opasnim tvarima.

Pri slanju putem trećih osoba (npr. zračnih prijevoznika ili otpremnika) potrebno je voditi računa o posebnim zahtjevima u pogledu pakiranja i označavanja.

Prilikom pripreme pošiljke potrebno je uključiti stručnjaka za opasne tvari. Molimo pridržavajte se i eventualnih dodatnih lokalnih propisa.

Akumulator zapakirajte tako da se ne može pomicati u ambalaži.

**Za daljnje navedene upute, vezane uz transport, pogledati [www.stihl.com/safety-data-sheets](http://www.stihl.com/safety-data-sheets)**

## **REACH**

---

REACH označava EG-odredbu/propis za registriranje, procjenjivanje i dozvolu primjene/dopuštenje kemikalija.

Obavijesti za ispunjenje REACH (EG)-odredbe/propisa br. 1907/2006 pogledati [www.stihl.com/reach](http://www.stihl.com/reach)

## Odklanjanje kvarova/smetnji u radu/pogonu

Prije obavljanja bilo kakvih radova na uređaju akumulator izvaditi iz uređaja.

Smetnja	Uzrok	Otklanjanje
Uređaj ne funkcionira nakon uključivanja	nema električnog kontakta između uređaja i akumulatora	izvaditi akumulator, vizualno provjeriti kontakte i ponovno umetnuti
	Stanje napunjenosti akumulatora je prenisko (1 svjetleća dioda na akumulatoru treperi zeleno)	napuniti akumulator
	Akumulator je pregrijan / prehladan (1 svjetleća dioda na akumulatoru svijetli crveno)	pustiti akumulator da se ohladi / akumulator blago zagrijavati pri temperaturama od oko 15 °C – 20 °C
	Greška u akumulatoru (4 svjetleće diode na akumulatoru trepere crveno)	Akumulator izvaditi iz uređaja i ponovno umetnuti. Uključiti uređaj – ako svjetleće diode još uvijek trepere akumulator je neispravan i mora se zamijeniti.
	Uređaj je pregrijan (3 svjetleće diode na akumulatoru svijetle crveno)	uređaj je pregrijan – pustiti ga da se ohladi
	Elektromagnetska smetnja ili greška na uređaju (3 svjetleće diode na akumulatoru trepere crveno)	Akumulator izvaditi iz uređaja i ponovno umetnuti. Uključiti uređaj – ako svjetleće diode još uvijek trepere uređaj je neispravan i mora ga provjeriti specijalizirani servis <sup>1)</sup>
	Vlaga u uređaju i/ili akumulatoru	Osušiti uređaj/akumulator

## Prije obavljanja bilo kakvih radova na uređaju akumulator izvaditi iz uređaja.

Smetnja	Uzrok	Otklanjanje
Uređaj se isključuje tijekom rada	akumulator ili elektronika uređaja su pregrijani	akumulator izvaditi iz uređaja, akumulator i uređaj pustiti da se ohlade
	Električna ili elektromagnetska smetnja	izvaditi akumulator i ponovno ga umetnuti
	Zaštita od preopterećenja ovisna o temperaturi aktivirala se – pritisak metenja previsoko je podešen	pritisak pri metenju podesiti prema podlozi koja se mete pričekati oko 30 s dok se zaštitu od preopterećenja ne ohladi
	Zaštita od preopterećenja aktivirana – tanjuraste metle ili valjak za čišćenje blokirani	odstraniti blokadu pričekati oko 30 s dok se zaštitu od preopterećenja ne ohladi. pri blokiranom okretnom valjku zaštitu od preopterećenja pritiskom vratiti na mjesto
Vrijeme rada je prekratko	akumulator nije u potpunosti napunjen	napuniti akumulator
	Radni vijek akumulatora je dostignut, odnosno premašen	Akumulator provjeriti <sup>1)</sup> i zamijeniti
	Visina je prenisko postavljena – pritisak tanjurastih metli previsok	visinu podesiti prema podlozi koja se mete
Akumulator se pri umetanju zaglavljuje u uređaj/punjač	vodovi / kontakti su onečišćeni	vodove / kontakte oprezno očistiti
Akumulator se ne puni iako svjetleća dioda na punjaču svijetli zeleno	Akumulator je pregrijan / prehladan (1 svjetleća dioda na akumulatoru svijetli crveno)	pustiti akumulator da se ohladi / akumulator blago zagrijavati pri temperaturama od oko 15 °C – 20 °C uređaj treba raditi samo u zatvorenim i suhim prostorijama pri okolnim temperaturama od +5 °C do +40 °C
Svjetleća dioda na punjaču treperi crveno	nema električnog kontakta između punjača i akumulatora	izvaditi akumulator i ponovno ga umetnuti
	Greška u akumulatoru (4 svjetleće diode na akumulatoru trepere crveno oko 5 sekundi)	Akumulator izvaditi iz uređaja i ponovno umetnuti. Uključiti uređaj – ako svjetleće diode još uvijek trepere akumulator je neispravan i mora se zamijeniti.
	Greška na punjaču	Punjač dati na provjeru u specijalizirani servis <sup>1)</sup>

Prije obavljanja bilo kakvih radova na uređaju akumulator izvaditi iz uređaja.

Smetnja	Uzrok	Otklanjanje
Uređaj se teško pomiče	tanjuraste metle ili valjak za čišćenje su blokirani	odstraniti blokadu
	Pogrešno podešen pritisak pri metenju	pritisak pri metenju podesiti prema podlozi koja se mete
	Teško pomični dijelovi prijenosnika	na dijelove prijenosnika raspršiti silikonski sprej <sup>2)</sup>

1) STIHL preporučuje ovlaštenu servis tvrtke STIHL

2) pogledati pod "Provjera i održavanje od strane korisnika"

## Upute za vršenje popravaka

Korisnici/poslužitelji ovog uređaja smiju vršiti samo one radove održavanja i njege, koji su opisani u ovom naputku za korišćenje.. Daljnje popravke smiju vršiti samo stručni trgovci.

STIHL preporučuje, da se radovi održavanja i popravci povjere na izvedbu samo STIHL-ovom stručnom trgovcu. STIHL-ovim stručnim trgovcima se nude redovita školovanja, a tehničke informacije im stoje na raspolaganju.

Pri vršenju popravaka ugrađivati samo pričuvne dijelove, čiju primjenu je tvrtka STIHL dozvolila za ovaj motorni uređaj ili tehnički istovrsne dijelove. Upotrebljavati samo pričuvne dijelove visoke kakvoće. U protivnom može postojati opasnost od nesreća ili kvarova/šteta na uređaju.

STIHL preporučuje uporabu STIHL-ovih originalnih pričuvnih dijelova.

STIHL-ove originalne pričuvne dijelove prepoznaje se po STIHL-ovom kataloškom broju pričuvnog dijela, po oznaci **STIHL** i povremeno po STIHL-ovom znaku za pričuvni dio **G** (na malim dijelovima može stajati samo sam znak).

## Zbrinjavanje

Pri zbrinjavanju uvažavati propise o zbrinjavanju, specifične za dotičnu zemlju.

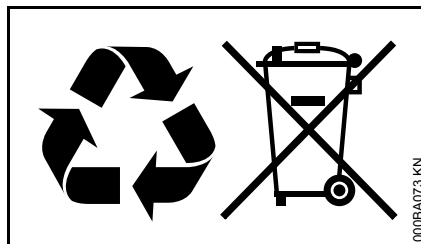

Proizvodi tvrtke STIHL ne pripadaju u kućni otpad. Uređaj STIHL, akumulator, pribor i ambalažu odložite na mjesto za ekološku uporabu.

Aktualne obavijesti glede zbrinjavanja mogu se dobiti kod ovlaštenog distributera tvrtke STIHL.

## EU-izjava o sukladnosti

ANDREAS STIHL AG & Co. KG  
Badstr. 115  
D-71336 Waiblingen

Njemačka

izjavljuje pod punom vlastitom odgovornošću, da

vrsta gradnje: akumulatorski uređaj za metenje

tvornička oznaka: STIHL

model: KGA 770

serijska identifikacija: 4860

odgovara relevantnim odredbama direktiva 2006/42/EZ, 2014/30/EU, 2000/14/EZ i 2011/65/EU, te da je razvijen i izrađen u skladu s verzijama sljedećih normi važećima na odnosni datum proizvodnje:

EN 550141, EN 550142, EN 60335-1, EN 60335-2-72--

Pri određivanju izmjerene i zajamčene razine zvučne snage postupano je prema smjernici 2000/14/EZ, dodatak V.

### Izmjerena razina zvučne snage

KGA 770 80 dB(A)

### Zajamčena razina zvučne snage

KGA 770 82 dB(A)

Tehnička dokumentacija pohranjena je kod:

ANDREAS STIHL AG & Co. KG  
Produktzulassung

Godina gradnje i broj stroja navedeni su na uređaju.

Waiblingen, 28.10.2016  
 ANDREAS STIHL AG & Co. KG  
 u.z.



Thomas Elsner

Voditelj upravljanja proizvodima i  
 uslugama



## Adrese

### STIHL – Uprava

ANDREAS STIHL AG & Co. KG  
 Postfach 1771  
 71307 Waiblingen

### STIHL – Prodaja

#### **NJEMAČKA**

STIHL Vertriebszentrale AG & Co. KG  
 Robert-Bosch-Straße 13  
 64807 Dieburg  
 Telefon: +49 6071 3055358

#### **AUSTRIJA**

STIHL Ges.m.b.H.  
 Fachmarktstraße 7  
 2334 Vösendorf  
 Telefon: +43 1 86596370

#### **ŠVICARSKA**

STIHL Vertriebs AG  
 Isenrietstraße 4  
 8617 Mönchaltorf  
 Telefon: +41 44 9493030

#### **ČEHOSLOVAČKA REPUBLIKA**

Andreas STIHL, spol. s r.o.  
 Chrlická 753  
 664 42 Modřice

## STIHL – Uvoznici

### **BOSNA I HERCEGOVINA**

UNIKOMERC d. o. o.  
 Bišće polje bb  
 88000 Mostar  
 Telefon: +387 36 352560  
 Telefaks: +387 36 350536

### **HRVATSKA**

UNIKOMERC - UVOZ d.o.o.  
 Sjedište:  
 Amruševa 10, 10000 Zagreb

Prodaja:  
 Ulica Kneza Ljudevita Posavskog 56,  
 10410 Velika Gorica

Telefon: +385 1 6370010  
 Telefaks: +385 1 6221569

### **TURSKA**

SADAL TARIM MAKİNALARI DIŞ  
 TİCARET A.Ş.  
 Alsancak Sokak, No:10 I-6 Özel Parsel  
 34956 Tuzla, İstanbul  
 Telefon: +90 216 394 00 40  
 Telefaks: +90 216 394 00 44

## Innehållsförteckning

Om denna bruksanvisning	131
Säkerhetsanvisningar och arbetsteknik	131
Komplettering av maskinen	135
Transportering av maskinen	135
Elektrisk anslutning av laddaren	137
Ladda batteri	137
LED-lampor på batteriet	138
LED-lampa på laddaren	140
Påslagning av maskinen	141
Arbeten	141
Stäng av maskinen	142
Efter arbetet	142
Förvaring av maskinen	143
Kontroller och underhållsarbeten som genomförs av användaren	144
Skötsel och underhåll	145
Minimera slitage och undvik skador	146
Viktiga komponenter	147
Tekniska data	148
Åtgärda driftstörningar	149
Reparationsanvisningar	151
Avfallshantering	151
EU-försäkran om överensstämmelse	151

### Bästa kund!

Tack så mycket för att du valde en kvalitetsprodukt från STIHL.

Denna produkt har tillverkats med moderna tillverkningsmetoder och omfattande åtgärder för kvalitetssäkring. Vi försöker göra allt för att du ska bli nöjd med produkten och kunna arbeta med den utan problem.

Kontakta din återförsäljare eller vår generalagent om du har frågor som gäller din produkt.

Med vänliga hälsningar



Dr. Nikolas Stihl

**STIHL®**

Denna skötselansvisning är upphovsrättsskyddad. Alla rättigheter förbehålls, i synnerhet rätten till duplicering, översättning och bearbetning med elektroniska system.



## Om denna bruksanvisning

### Symboler

Alla symboler, som finns på maskinen är förklarade i denna skötselansvisning.

### Markering av textavsnitt



#### ! VARNING

Varning för olycksrisk och skaderisk för personer samt varning för allvarliga materiella skador.



#### ! OBS!

Varning för skador på maskinen eller enstaka komponenter.

### Teknisk vidareutveckling

STIHL arbetar ständigt med vidareutveckling av samtliga maskiner; vi måste därför förbehålla oss rätten till ändringar av leveransomfattningen när det gäller form, teknik och utrustning.

Det innebär att inga anspråk kan ställas utifrån information och bilder i den här bruksanvisningen.

## Säkerhetsanvisningar och arbetsteknik



Särskilda säkerhetsåtgärder krävs vid arbete med den här maskinen.



Läs hela bruksanvisningen före första användningstillfället och förvara den säkert för senare bruk. Att inte följa bruksanvisningen kan innebära livsfara.



#### ! VARNING

- Barn eller ungdomar får inte arbeta med maskinen. Håll barn under uppsikt och se till att de inte leker med maskinen.
- Maskinen får endast användas av personer som har utbildats i användning och hantering av maskinen, eller som kan styrka att de kan manövrera maskinen säkert.
- Personer som på grund av sin fysiska, sensoriska eller mentala förmåga inte kan hantera maskinen på ett säkert sätt får endast arbeta med maskinen under uppsikt av eller enligt anvisningar från en ansvarig person.
- Maskinen får endast lämnas vidare eller lånas ut till personer som känner till modellen och dess användning – lämna alltid med bruksanvisningen.



Ta ut batteriet ur maskinen:

- Vid rengöring,
- innan du lämnar maskinen,
- inför transport,
- inför förvaring,
- vid reparations- och underhållsarbeten,
- vid fara och nödsituationer.

På så sätt förhindras oavsiktlig start av motorn.

Följ nationella säkerhetsföreskrifter, t.ex. från Arbetsmiljöverket.

När maskinen inte används ska den förvaras så att ingen kan skadas. Se till att ingen obehörig kan använda maskinen.

Användaren är ansvarig för olycksfall eller faror som kan drabba andra personer eller deras egendom.

Om du använder maskinen för första gången ska du låta försäljaren eller någon annan sakkunnig förklara hur maskinen ska hanteras eller gå en kurs.

Användning av bullrande maskiner är enligt lag begränsad under vissa delar av dygnet i en del länder och regioner.

Använd endast maskinen om alla komponenter är i gott skick.

### Användarens hälsa

Den som arbetar med maskinen måste vara utvilad, frisk och i god kondition.

Den som inte får anstränga sig av hälsoskäl ska rådfråga sin läkare före arbete med maskinen.

Arbeta aldrig med maskinen efter intag av alkohol, läkemedel eller droger som påverkar reaktionsförmågan.

### **Avsedd användning**

Den batteridrivna sopmaskinen gör det möjligt att avlägsna gatusmuts, löv, gräs, papper och dylikt på jämna och hårda ytor. Tallriksborsten och sopvansen drivs av motorer.

Den batteridrivna sopmaskinen kan även användas utan motor.

Sopa inte upp hälsofarliga material.

Maskinen är inte lämplig för sopning av vätskor.

Sopa aldrig upp explosivt damm, vätskor, syror eller lösningsmedel.

Använd aldrig maskinen i explosionsfarlig miljö.

Använd aldrig maskinen som transportmedel.

Det är inte tillåtet att använda maskinen för andra ändamål. Det kan leda till olyckor eller skador på maskinen. Gör inga ändringar på produkten, även det kan leda till olyckor eller skador på maskinen.

### **Driftförhållanden**



Arbeta inte med maskinen i regnigt väder och inte heller i blöta eller mycket fuktiga omgivningar. Låt inte maskinen stå ute i regnet.

### **Kläder och utrustning**

Bär alltid föreskriven klädsel och utrustning.



Bind upp och skydda långt hår (med sjal, mössa, hjälm etc.).

Bär inga kläder som kan fastna i maskinens rörliga delar, inte heller sjal, slips eller smycken.

Använd stadiga skor med halsäker sula.

STIHL erbjuder ett omfattande utbud av personlig skyddsutrustning.

### **Transport**

Följ respektive kapitel i bruksanvisningen.

Stäng alltid av maskinen och ta ut batteriet – även vid kortare transporter. På så vis sker ingen oavsiktlig start utav motorn.

Bär aldrig maskinen i sopbehållarens handtag.

I fordon: Säkra maskinen så att den inte kan välta, glida eller skadas.

### **Tillbehör**

Använd bara sådana delar eller tillbehör som har godkänts av STIHL för denna maskin eller tekniskt likvärdiga delar. Vid frågor, kontakta en auktoriserad återförsäljare. Använd bara delar eller tillbehör av hög kvalitet. Annars finns risk för olyckor och skador på maskinen.

Vi rekommenderar att du använder originaldelar och tillbehör från STIHL. Deras egenskaper är optimalt anpassade till produkten och användarens behov.

Gör inga ändringar på maskinen – dessa kan äventyra säkerheten. STIHL ansvarar inte för några person- eller materialskador som uppkommer vid otillåten användning av tillsatsverktyg.

### **Drift**

#### **Batteri**

Observera STIHL-batteriets bruksanvisning eller tekniska beskrivning och förvara dessa säkert.

För ytterligare säkerhetsanvisningar, se [www.stihl.com/safety-data-sheets](http://www.stihl.com/safety-data-sheets)

#### **Laddare**

Observera STIHL-laddarens tekniska beskrivning och förvara den säkert.

## Före arbetet

Kontrollera att maskinen är driftsäker – observera motsvarande kapitel i bruksanvisningen:

- Strömbrytaren ska lätt kunna ställas på läget **0** .
- Strömbrytaren ska stå på läge **0** .
- Kontrollera om främmande föremål finns på kontakterna i maskinens batterifack.
- Sätt i batteriet korrekt – det måste haka fast hörbart.
- Använd inga defekta eller deformerade batterier.
- För säker manövrering av maskinen ska handtagen vara rena, torra och fria från olja och smuts.
- Kontrollera att körhandtaget sitter fast ordentligt.
- Kontrollera kåpens skick.
- Kontrollera sopbehållarens skick och att den sitter ordentligt.
- Kontrollera att inga föremål klämts fast eller att ingen smuts fastnat på tallriksborstarna eller sopvalsen – borsten måste kunna röra sig obehindrat.
- Kontrollera soptryckets inställning, anpassa eventuellt trycket till det underlag som ska sopas.
- Utför inga ändringar på manöver- och säkerhetsanordningarna.

Maskinen får endast användas i driftssäkert skick – **olycksrisk!**

Manövrera aldrig maskinströmbrytaren med foten.

## Under arbetets gång

Vid fara eller i nödsituation, stäng omedelbart av maskinen och ta ut batteriet.

Maskinen får endast användas av en person åt gången – inga andra personer får uppehålla sig inom arbetsområdet.

Håll barn, djur och åskådare borta.

Om tallriksborstarna eller sopvalsen blockerats, stäng av maskinen och ta ut batteriet. Ta först därefter bort blockeringen. Använd kraftiga handskar så att du inte skär dig på vassa föremål.

För aldrig in handen mellan de roterande borsten – **olycksrisk!**

Undvik att stöta emot hyllor, byggnadsställningar och liknande under arbetet. Det finns risk för att sådana föremål välter eller faller ned.

Låt aldrig maskinen gå utan uppsikt.

Använd aldrig maskinen utan monterad sopbehållare.

Var försiktig vid halka, väta, snö, i sluttningar, på ojämnt underlag etc. – **halkrisk!**

Ta arbetspauser i god tid för att undvika trötthet och utmattning – **olycksrisk!**

Bär alltid andningsskydd vid dammbildning.

Vid påtaglig förändring av motorgången (t.ex. kraftigare vibrationer, maskinen tung att köra): Avbryt arbetet och åtgärda orsaken till förändringen.

Om maskinen har belastats på felaktigt sätt (t.ex. utsatts för våld genom slag eller fall) måste ovillkorligen driftsäkerheten kontrolleras innan den

används igen – se även ”Före arbetet”. Kontrollera särskilt säkerhetsanordningarnas funktion. Använd aldrig maskiner som inte längre är driftsäkra. Kontakta i tveksamma fall en auktoriserad återförsäljare.

Sopa aldrig upp brinnande eller glödande föremål som t.ex. cigaretter, aska eller tändstickor – **brandfara!**

Innan du lämnar maskinen ska du stänga av den och ta ut batteriet.

## Efter arbetet

Töm sopbehållaren efter varje användningstillfälle.

Stäng av maskinen innan du tömmer sopbehållaren.

Använd kraftiga handskar när du tömmer sopbehållaren så att du inte skadar dig på t.ex. glasskärvor, metallföremål eller annat material med vassa kanter.

Töm helst sopbehållaren utomhus så att det inte bildas damm.

## Rengöra maskinen

Rengör maskinen från smuts och damm – använd inte fettlösningsmedel.

Rengör plastdelar med en fuktig trasa. Frätande rengöringsmedel kan skada plasten.

Använd kraftiga handskar vid rengöring av tallriksborstar och sopvals så att du inte skär dig på vassa föremål.

Använd inte högtryckstvätt för rengöring av maskinen. Den hårda vattenstrålen kan skada maskinens delar.

Spola inte av maskinen med vatten.

Rengör inte tallriksborsten och sopvalsen med trycksatt luft. Den hårda luftstrålen kan skada borstarna.

### Förvaring av maskinen

När maskinen inte används ska den förvaras så att ingen kan skadas. Se till att ingen obehörig kan använda maskinen.

Skydda maskinen så att den inte kan falla omkull och så att körhandtaget inte fälls ihop okontrollerat.

Grip aldrig tag inom körhandtagets svängradie. Om körhandtaget fälls ihop okontrollerat kan kroppsdelar klämmas och skadas mellan handtaget och maskinkåpan – **skaderisk!**

Förvara maskinen på ett säkert ställe i en torr lokal med maskinströmbrytaren på **0** och ta alltid ur batteriet.

### Arbetsteknik

#### **Hantering och styrning av maskinen**

Maskinen får endast användas av en person åt gången – inga andra personer får uppehålla sig inom arbetsområdet.



Håll alltid körhandtaget i ett stadigt grepp.

Skjut maskinen framåt och anpassa hastigheten till omgivningen.

Mindre upphöjningar på 2–3 cm passeras enkelt genom att du trycker körhandtaget lätt nedåt.

Om rengöringseffekten avtar kontrollerar du om tallriksborstarna eller sopvalsen är blockerade eller slitna.

#### **Fyllnadsnivå i sopbehållaren**

Sopbehållaren är full om den insamlade smutsen tränger ut på sidan igen under sopning.

Du kan fortsätta arbeta en stund till om du lyfter maskinen framtill så att smutsen faller längre bakåt i behållaren. Därmed utnyttas sopbehållarens kapacitet bättre.

Vid sopning av grus och annan tung smuts förskjuts maskinens tyngdpunkt bakåt när sopbehållaren fylls. Då får tallriksborstarna sämre kontakt med underlaget och rengöringseffekten avtar.

### Underhåll och reparation

Före alla reparations- och underhållsarbeten ska maskinen stängas av genom att maskinströmbrytaren ställs på läget **0**. Ta därefter ut batteriet ur maskinen. På så sätt förhindras oavsiktlig start av motorn.

Utför regelbundet underhåll på maskinen. Genomför endast sådana underhållsarbeten och reparationer som beskrivs i skötselanvisningen. Allt annat arbete ska utföras av en specialist.

STIHL rekommenderar att endast auktoriserade STIHL-återförsäljare genomför underhåll och reparationer. STIHL-återförsäljare har möjlighet att regelbundet delta i utbildningar samt att få tillgång till teknisk information.

Använd bara förstklassiga reservdelar. Annars finns risk för olyckor och skador på maskinen. Konsultera återförsäljaren vid frågor i detta sammanhang.

Vi rekommenderar användning av originalreservdelar från STIHL. Dessa har optimala egenskaper och är anpassade till apparaten och användarens krav.

Gör inga ändringar på maskinen – det kan äventyra säkerheten – **olycksrisk!**

Kontrollera regelbundet att laddarens anslutningskabel och stickkontakt är välisolerade och inte är för gamla (dvs. har blivit sköra).

Elkomponenter som t. ex. laddarens anslutningskabel får endast lagas eller bytas av behörig elektriker.

Håll batteriets styrspår fria från smuts – rengör vid behov.

Använd kraftiga handskar vid byte av tallriksborstar och sopvals så att du inte skär dig på vassa föremål.

## Komplettering av maskinen

Före det första användningstillfället måste körhandtaget monteras på maskinen.

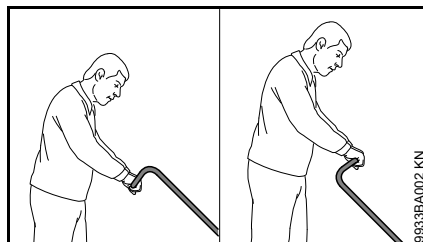

Körhandtaget kan monteras i 2 olika positioner och därmed anpassas till användarens längd.

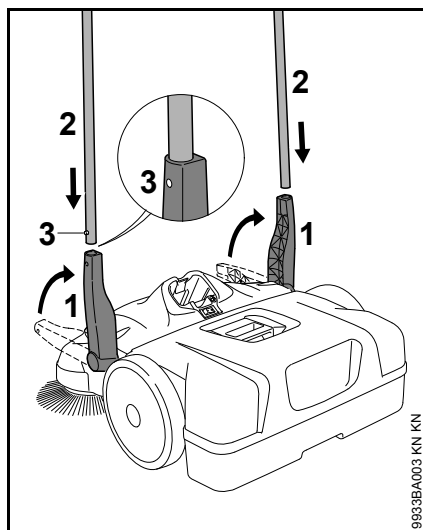

- Ställ hållaren (1) lodrätt uppåt.
- Skjut samtidigt in körhandtaget (2) i båda hållarna (1) – fjädrarna (3) ska snäppa i läge.

## Transportering av maskinen

### Bära maskinen

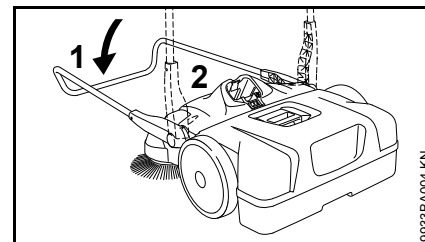

- Fäll körhandtaget (1) framåt.
- Håll maskinen i handtaget (2) och ställ den lodrätt.

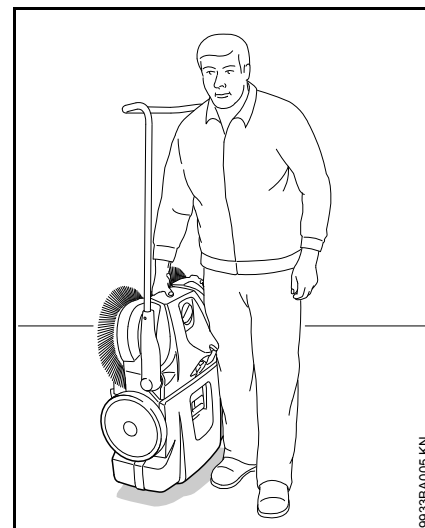

- Bär maskinen i handtaget. Tallriksborstarna pekar bort från kroppen.

## I fordon

Placera maskinen på så vis att tallriksborstarnas borst inte böjs. Böjt borst kan annars deformeras permanent.

Böjt borst kan rätas ut genom att det värms upp med en hårtork. Se även avsnittet "Kontroller och underhållsarbeten som genomförs av användaren".

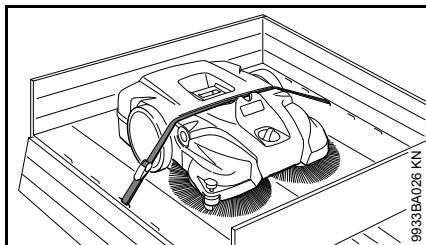

Säkra maskinen med ett spännband så att den inte glider.

- Dra spännbandet mellan sopbehållaren och maskinkåpan. Dra inte åt för hårt, annars kan maskinen skadas.

För att spara utrymme vid transport i fordon kan körhandtaget tas bort från maskinen.

## Körhandtag

### Demontering

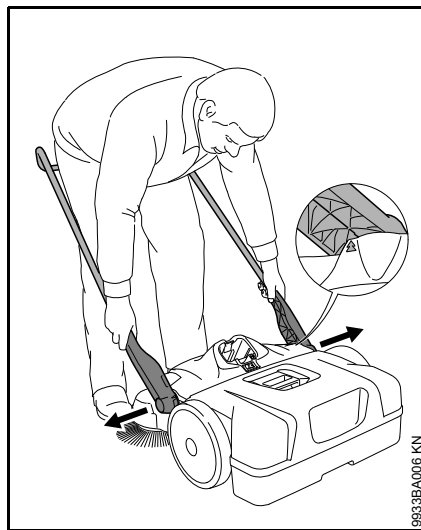

- Stå framför maskinen och fäll ned körhandtaget till en vinkel på ungefär 45° mot underlaget (pilarna på kåpan ska ligga jäms med hållarens utsprång).
- Tryck isär hållarna något och dra samtidigt ut dem från fästena på maskinen.

## Montering



- Stå inne i körhandtaget och greppa båda hållarna med händerna.
- Tryck isär hållarna något.
- Skjut in hållarna samtidigt i båda fästena på maskinen. Tapparna på hållarna passar i fästernas urtag.

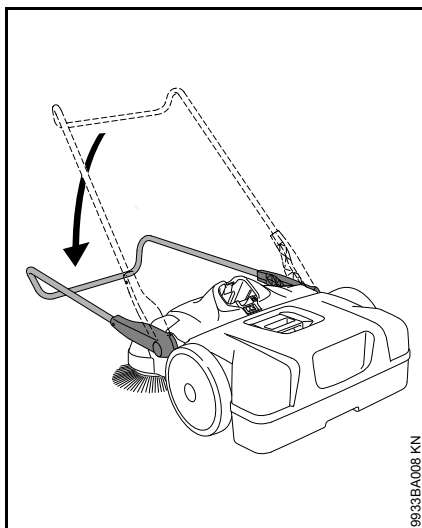

9933BA008 KN

- Luta körhandtaget nedåt. Då spärras hållarna i fästena så att de sitter fast på maskinen.

## Elektrisk anslutning av laddaren

Nätspänning och driftspänning måste överensstämma.

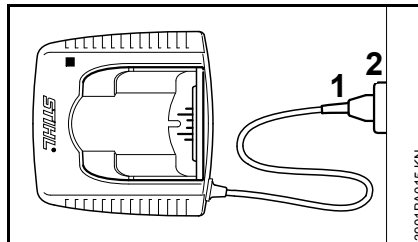

3901BA015 KN

- Sätt in stickkontakten (1) i vägguttaget (2)

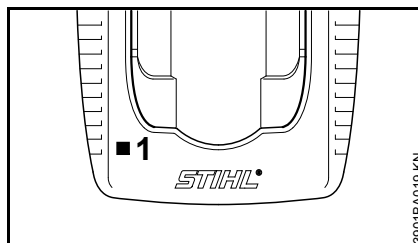

3901BA019 KN

När batteriet har anslutits till elnätet görs automatisk en självtest. Under tiden lyser lysdioden (1) på laddaren grön i ca 1 sekund, sedan röd och sedan slocknar den igen.

## Ladda batteri

Vid leverans är batteriet inte helt laddat.

Vi rekommenderar att batteriet laddas helt före första användningstillfället.

- Anslut laddaren till strömförsörjningen – nätspänningen på strömförsörjningen och laddarens driftspänning måste överensstämma – se ”Elektrisk anslutning av laddaren”.

Använd endast laddaren i slutna, torra utrymmen vid temperaturer mellan +5 °C och +40 °C (41° F till 104° F).

Ladda endast torra batterier. Låt ett fuktigt batteri torka före laddning.

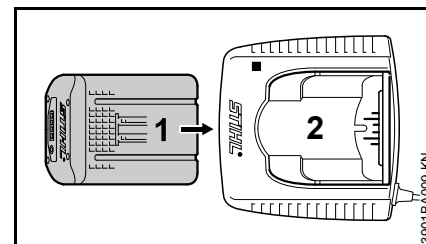

3901BA008 KN

- Skjut in batteriet (1) i laddaren (2) till första stoppet – tryck sedan in det tills det tar stopp.

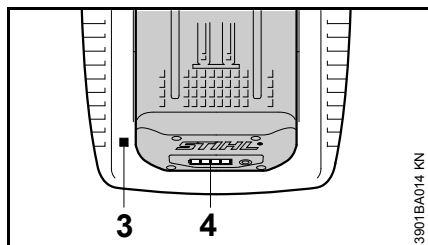

Efter att batteriet satts i lyser LED-lamporna (3) på laddaren – se "LED-lampa på laddaren".

Laddningen startar så snart LED-lamporna (4) på batteriet lyser grönt – se "LED-lampor på batteriet".

Laddningstiden beror på flera olika faktorer såsom batteriets skick, omgivningstemperatur etc. och kan därför avvika från angivna laddningstider.

Under arbetet blir batteriet varmt i maskinen. Om ett varmt batteri sätts in i laddaren kan det vara nödvändigt att låta batteriet svalna innan det laddas upp. Laddningen startar först när batteriet har svalnat. Laddningstiden kan bli längre på grund av avsvälningstiden.

Laddaren och batteriet värms upp under laddningen.

### **Laddare AL 300, AL 500**

Laddarna AL 300 och AL 500 är utrustade med en fläkt för kylning av batteriet.

### **Laddare AL 100**

Uppladdningen genom laddare AL 100 börjar först när batteriet har svalnat. Avsvälningen av batteriet sker genom att värmen släpps ut i luften.

### **Avslutad laddning**

När batteriet är fulladdat stängs laddaren av automatiskt varvid:

- LED-lamporna på batteriet slocknar,
- LED-lamporna på laddaren slocknar,
- laddarens fläkt (om sådan finns i laddaren) stängs av.

Ta ut det färdigladdade batteriet ur laddaren.

### **LED-lampor på batteriet**

Fyra LED-lampor visar laddningsnivån i batteriet samt problem som uppstår i batteriet eller maskinen.

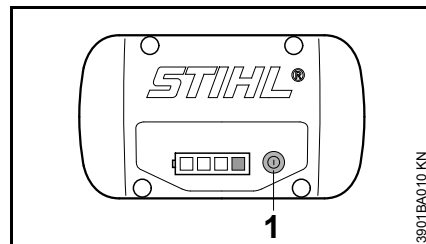

- Tryck på knappen (1) för att aktivera indikeringen – den slocknar automatiskt efter 5 sekunder.

LED-lamporna kan lysa eller blinka rött eller grönt.

- LED-lampa lyser konstant grönt.
- LED-lampa blinkar grönt.
- LED-lampa lyser konstant rött.
- LED-lampa blinkar rött.



## Vid laddning

LED-lamporna visar laddningsförloppet genom att lysa konstant eller blinka.

Vid laddning visas kapaciteten som redan har laddats av en grön blinkande LED-lampa.

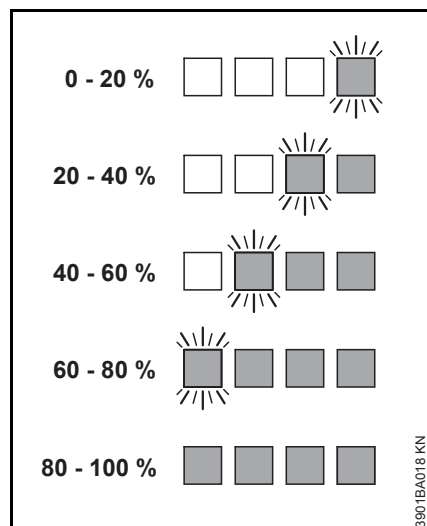

Om laddningen har avslutats stängs LED-lamporna på batteriet automatiskt av.

Om LED-lamporna på batteriet blinkar eller lyser rött – se ”Om de röda LED-lamporna lyser konstant/blinkar”.

## Under arbetets gång

De gröna LED-lamporna visar laddningsnivån genom att lysa konstant eller blinka.

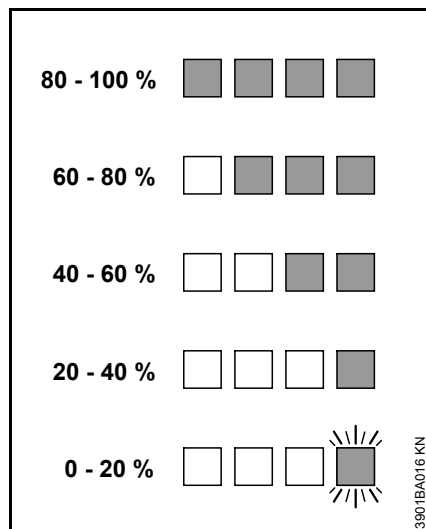

Om LED-lamporna på batteriet blinkar eller lyser rött – se ”Om de röda LED-lamporna lyser konstant/blinkar”.

## När de röda LED-lamporna lyser konstant/blinkar

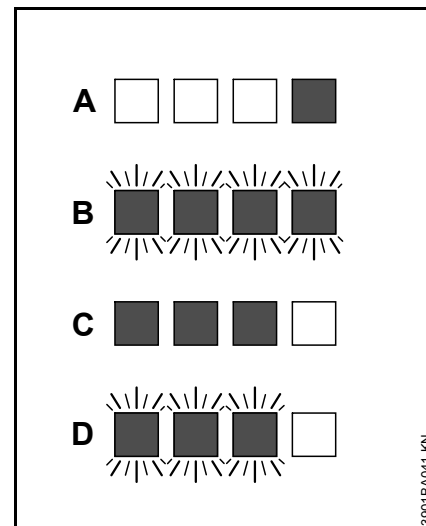

A	1 LED-lampa lyser konstant rött:	Batteriet för varmt <sup>1)</sup> 2)/kallt <sup>1)</sup>
B	4 LED-lampor blinkar rött:	Funktionsstörning i batteriet <sup>3)</sup>
C	3 LED-lampor lyser konstant rött:	Maskinen för varm – låt den svalna
D	3 LED-lampor blinkar rött:	Funktionsstörning i maskinen <sup>4)</sup>

- 1) Vid laddning: När batteriet svalnat/värmts upp startar laddningsförloppet automatiskt.
- 2) Under arbetet: Maskinen stängs av – låt batteriet svalna en stund, ta eventuellt ut batteriet ur maskinen.

- 3) Elektromagnetisk störning eller fel. Ta ut batteriet ur maskinen och sätt i det igen. Sätt på maskinen – om LED-lamporna fortfarande blinkar fungerar inte batteriet och måste bytas ut.
- 4) Elektromagnetisk störning eller fel. Ta ut batteriet ur maskinen. Rengör kontakten i batterifacket från smuts med ett trubbigt föremål. Sätt i batteriet igen. Sätt på maskinen – om LED-lamporna fortfarande blinkar fungerar inte maskinen korrekt och måste kontrolleras av en återförsäljare. STIHL rekommenderar STIHL-återförsäljare.

## LED-lampa på laddaren

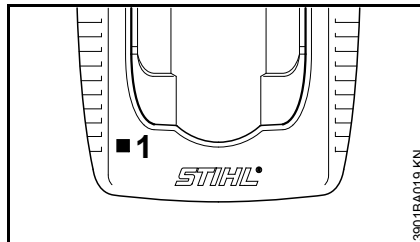

LED-lampan (1) på laddaren kan lysa konstant grönt eller blinka rött.

### Konstant grönt ljus ...

... kan betyda följande:

Batteriet

- laddas,
- är för varmt och måste svalna före laddning.

Se även "LED-lampor på batteriet".

Den gröna LED-lampan på batteriet slocknar så snart batteriet är fulladdat.

### Blinkande rött ljus ...

... kan betyda följande:

- Ingen elkontakt mellan batteri och laddare – ta ut batteriet och sätt i det igen.
- Funktionsfel i batteriet – se även "LED-lampor på batteriet".
- Funktionsstörning i laddaren – låt en auktoriserad återförsäljare kontrollera laddaren. STIHL rekommenderar STIHL-återförsäljare.

## Påslagning av maskinen

Vid leverans är batteriet inte helt laddat.

Vi rekommenderar att man laddar batteriet fullt före första användningstillfället.

### Sätta i batteriet

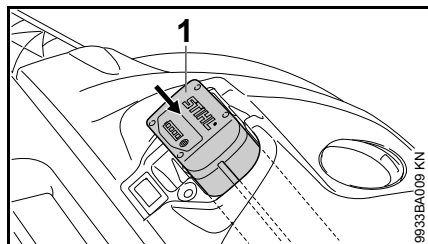

- Batteriet (1) sätts in i maskinens batterifack – batteriet glider in i facket – tryck lätt tills det hakar i hörbart – batteriet ska sitta jämnt med kåpans överkant.

### Slå på maskinen.

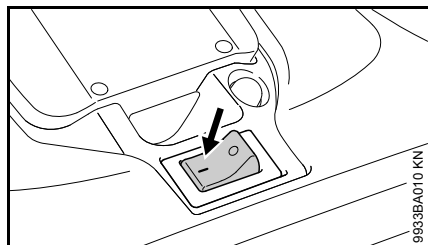

- Ställ strömbrytaren på läget I.

Tallriksborstarna och sopvalseen börjar rotera.

## Arbeten

### Tallriksborstarnas höjdställning

Med höjdställningen kan tallriksborstarna anpassas till det underlag som ska rengöras.

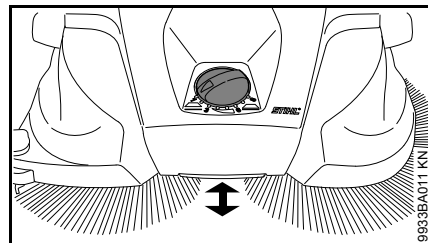

- Ställ vredet på nödvändigt steg genom att vrida det åt vänster eller höger:

Steg	Användning
1 - 2	för jämna ytor
3 - 4	fuktiga löv, sand och ojämna ytor som t.ex. porbetong
5 - 8	Efterjustera efterhand som borsten slits ned.

Tallriksborstarnas borst får endast ligga mot underlaget med ett lätt tryck. Ett för högt presstryck ger inte ett bättre rengöringsresultat, utan leder bara till att slitaget ökar samtidigt som drifttiden blir kortare då batteriet laddas ur snabbare.

### Styrrulle på sidan

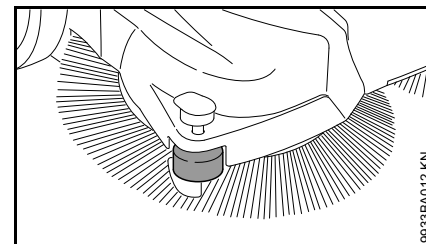

Styrrullen på sidan gör det enklare att styra maskinen vid kanter, som t.ex. väggar eller trottoarkanter.

### Nedhållare

Vid rengöringsarbeten vid kanter, som t.ex. väggar eller trottoarkanter, ser nedhållaren till att borsten hålls tätt mot underlaget.

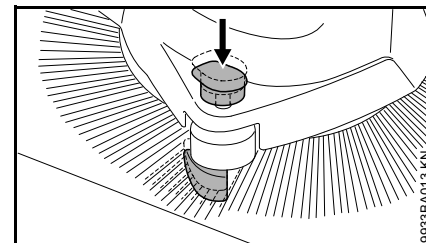

- Tryck nedhållarens grepp nedåt.

### Temperaturberoende överlastskydd

Det temperaturberoende överlastskyddet bryter strömförsörjningen om motorn överbelastas mekaniskt, t.ex. genom att tallriksborstarna eller sopvalseen blockeras.

När överbelastningsskyddet har brutit strömmen:

- Stäng av maskinen genom att ställa strömbrytaren på läget **0** och sedan ta ut batteriet.
- Åtgärda blockeringen på tallriksborstarna eller sopvalsen.
- Vänta ca 30 sekunder tills överlastskyddet har svalnat.

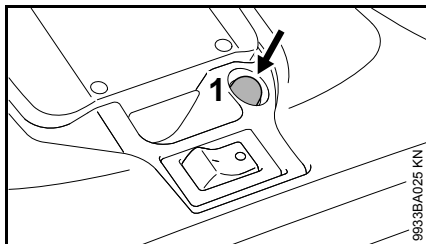

Det temperaturberoende överlastskyddet för tallriksborstarna återställs automatiskt, men sopvalsens överlastskydd återställs manuellt genom att brytaren (1) trycks in.

- Sätt in batteriet och slå på maskinen igen genom att ställa strömbrytaren på läget 1

## Stäng av maskinen

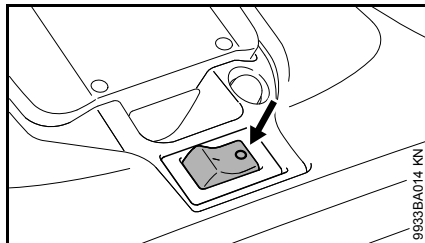

- Stäng av maskinen genom att ställa strömbrytaren på läget **0**.
- Ta ut batteriet ur maskinen vid raster och efter arbetets slut.

## Uttagning av batteriet

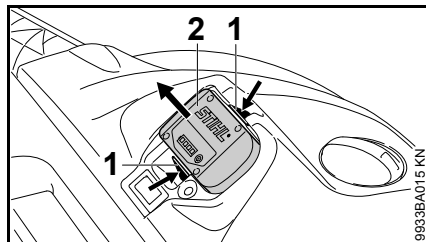

- Tryck in de båda spärrspakarna (1) samtidigt – batteriet (2) lossnar
- Ta ut batteriet (2) ur kåpan.

När maskinen inte används ska den förvaras så att ingen kan skadas.

Se till att ingen obehörig kan använda maskinen.

## Efter arbetet

### Borttagning/tömning av sopbehållare

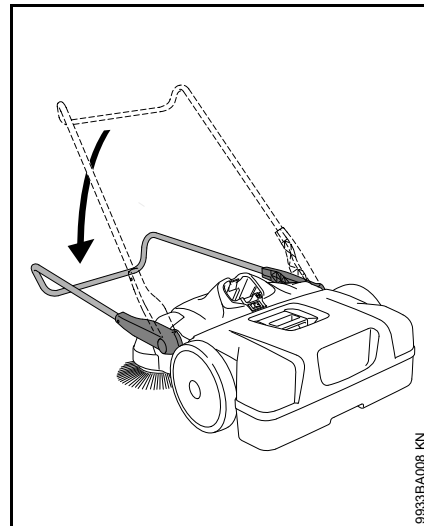

- Fäll körhandtaget framåt.

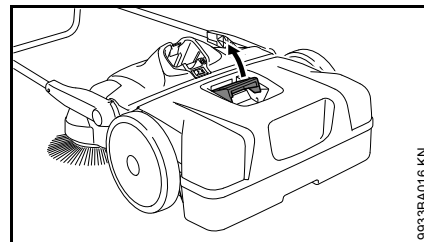

- Dra sopbehållarens handtag uppåt.

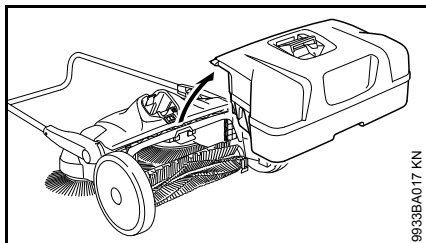

9933BA017 KN

- Ta bort sopbehållaren och töm den.

### Montering av sopbehållare

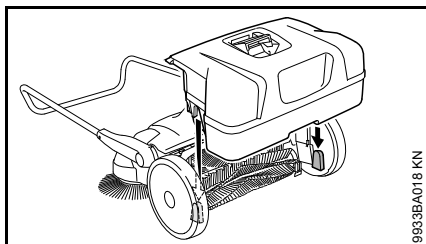

9933BA018 KN

- Sätt sopbehållaren på maskinen. Urtagen på sopbehållaren passar i fästena på maskinen.
- Spärra sopbehållarens handtag.

### Förvaring av maskinen

- Ta ut batteriet
- Rengör maskinen väl.
- Förvara maskinen på ett torrt och säkert ställe. Se till att den inte kan användas av obehöriga (t.ex. barn).

Placera maskinen på så vis att tallriksborstarnas borst inte knäcks eller böjs. Knäckta eller böjda borst kan annars deformeras permanent. Böjda borst kan rätas ut genom att de värms upp med en hårtork. Se även avsnittet "Kontroller och underhållsarbeten som genomförs av användaren".

### Förvaring av maskinen

För platsbesparande förvaring kan maskinen ställas lodrätt.

Skydda maskinen så att den inte kan falla och så att körhandtaget inte fälls ihop okontrollerat.

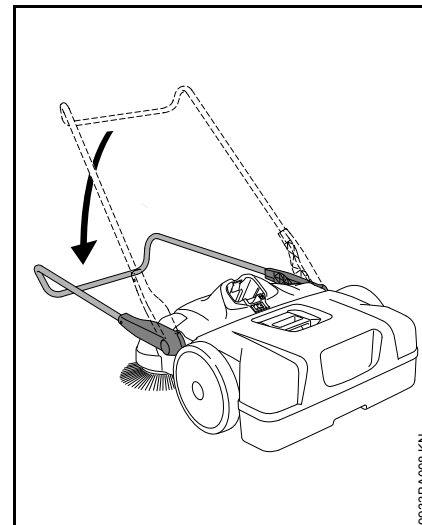

9933BA008 KN

- Fäll körhandtaget framåt.

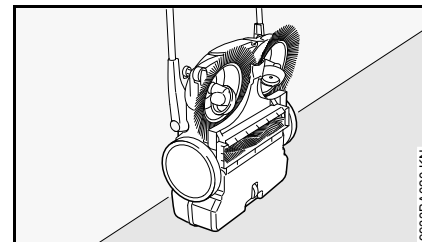

9933BA020 KN

- Ställ maskinen lodrätt.

## Förvaring av batteri

- Ta ut batteriet ur maskinen eller laddaren.
- Förvara batteriet i ett slutet, torrt och säkert utrymme. Se till att det inte kan användas av obehöriga (t.ex. barn) och skydda det mot föroreningar.
- Förvara inte oanvända reservbatterier – använd batterierna växelvis.

För optimal livslängd ska batteriet förvaras med en laddningsnivå på cirka 30 %.

## Förvaring av laddare

- Ta ut batteriet
- dra ut stickkontakten!
- Förvara laddaren i ett slutet, torrt och säkert utrymme. Se till att det inte kan användas av obehöriga (t.ex. barn) och skydda det mot föroreningar.

## Kontroller och underhållsarbeten som genomförs av användaren

### Upprättning av böjda borst

Böjda borst kan rätas upp med hjälp av uppvärmning.

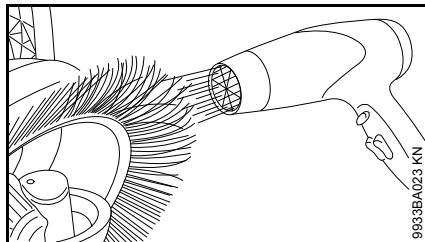

- Värm upp borsten med varmluft (t.ex. hårtork) och rätta upp det.

Använd inte varmluftspistol, öppen låga eller brännare. Borstet skadas permanent av för höga temperaturer.

### Smörjning av kuggväxeln

Vid underhåll kan kuggväxeln smörjas med en alkoholbaserad silikonolja. Användning av andra smörjmedel kan påverka kuggväxelns funktion.

- Ställ maskinen lodrätt.

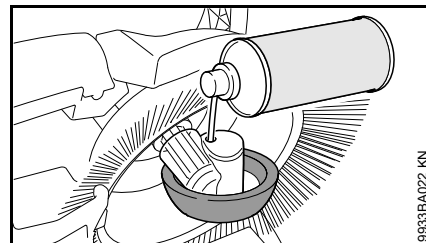

- Spraya en liten mängd silikon spray på kuggväxeln genom öppningarna i hjulhuset.

### Rengör luftfiltret.

- Ta bort sopbehållaren.

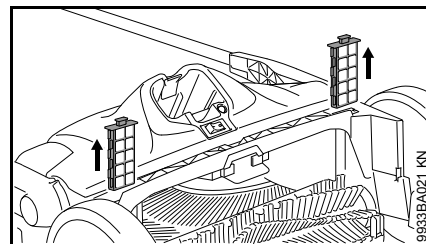

- Dra ut båda filterelementen ur styrningarna.
- Ta bort skumplastinsatsen ur filterelementet.
- Tvätta skumplastinsatsen med vatten, låt den torka och sätt tillbaka den i filterelementet.
- Sätt tillbaka filterelementen i maskinen.

## Skötsel och underhåll

Uppgifterna baseras på normala driftförhållanden. Vid svåra användningsförhållanden (kraftig dammbildning etc.) och längre dagliga arbetspass ska de angivna intervallerna kortas ned på motsvarande sätt.  Stäng av maskinen före alla arbeten genom att ställa strömbrytaren på läget <b>0</b> och ta ur batteriet.		Innan arbetet påbörjas	Efter arbetet resp. dagligen	Varje vecka	Varje månad	Varje år	Vid störningar	Vid skada	Vid behov
Hela maskinen	Okulärbesiktning (skick)	X							
	Rengöring		X						
Lufffilter	Rengöring								X
	Byte							X	
Tallriksborste och sopvals	Okulärbesiktning (skick)	X	X						
	Rengöring								X
	Byte hos auktoriserad återförsäljare <sup>1)</sup>							X	
Kuggväxel	Smörjning <sup>2)</sup>								X
Batteri	Okulärbesiktning	X					X	X	
Batteri	Rengöring	X							X
	Funktionskontroll (batteriutmatning)	X							
Säkerhetsdekal	Byte							X	

<sup>1)</sup> Vi rekommenderar auktoriserade STIHL-återförsäljare.

<sup>2)</sup> Se "Kontroller och underhållsarbeten som genomförs av användaren".

## Minimera slitage och undvik skador

Genom att följa bruksanvisningen undviks onödigt slitage och skador på maskinen.

Följ bruksanvisningen noggrant vid användning, skötsel och förvaring av maskinen.

Användaren ansvarar själv för skador som orsakas p.g.a. att säkerhets-, handhavande- och skötselanvisningarna inte följs. Detta gäller särskilt vid:

- ändringar som görs på produkten utan att godkännas av STIHL
- användning av verktyg och tillbehör till maskinen som inte är godkända, lämpliga eller är av lägre kvalitet
- ej ändmålsenlig användning av maskinen
- användning av maskinen vid tävlingar eller sporttillställningar
- följdskador som beror på att maskinen används med trasiga komponenter

### Underhållsarbeten

Alla arbeten som nämns i kapitlet "Underhåll- och skötselanvisningar" måste utföras regelbundet. Kontakta en auktoriserad återförsäljare om dessa underhållsarbeten inte kan utföras av användaren.

STIHL rekommenderar att enbart låta auktoriserade STIHL-återförsäljare genomföra underhåll och reparationer. Auktoriserade STIHL-återförsäljare har

möjlighet att regelbundet delta i utbildningar samt att få tillgång till teknisk information.

Utförs inte dessa arbeten eller om de utförs felaktigt kan skador uppstå som användaren själv ansvarar för. Till detta hör bland annat:

- skador på elmotorn till följd av otillräcklig eller felaktig skötsel (t. ex. otillräcklig rengöring av luftkylningen)
- skador på laddaren p.g.a. fel elanslutning (spänning)
- rost- och andra följdskador på maskin, batteri och laddare p.g.a. felaktig förvaring och användning
- skador på maskinen p.g.a. användning av reservdelar av lägre kvalitet

### Förslitningsdelar

Vissa delar av maskinen utsätts för normalt slitage även om de används på rätt sätt och måste bytas i tid beroende på hur och hur länge de har använts. Hit hör bland annat:

- Tallriksborstar
- Sopvals
- Batteri



## Viktiga komponenter

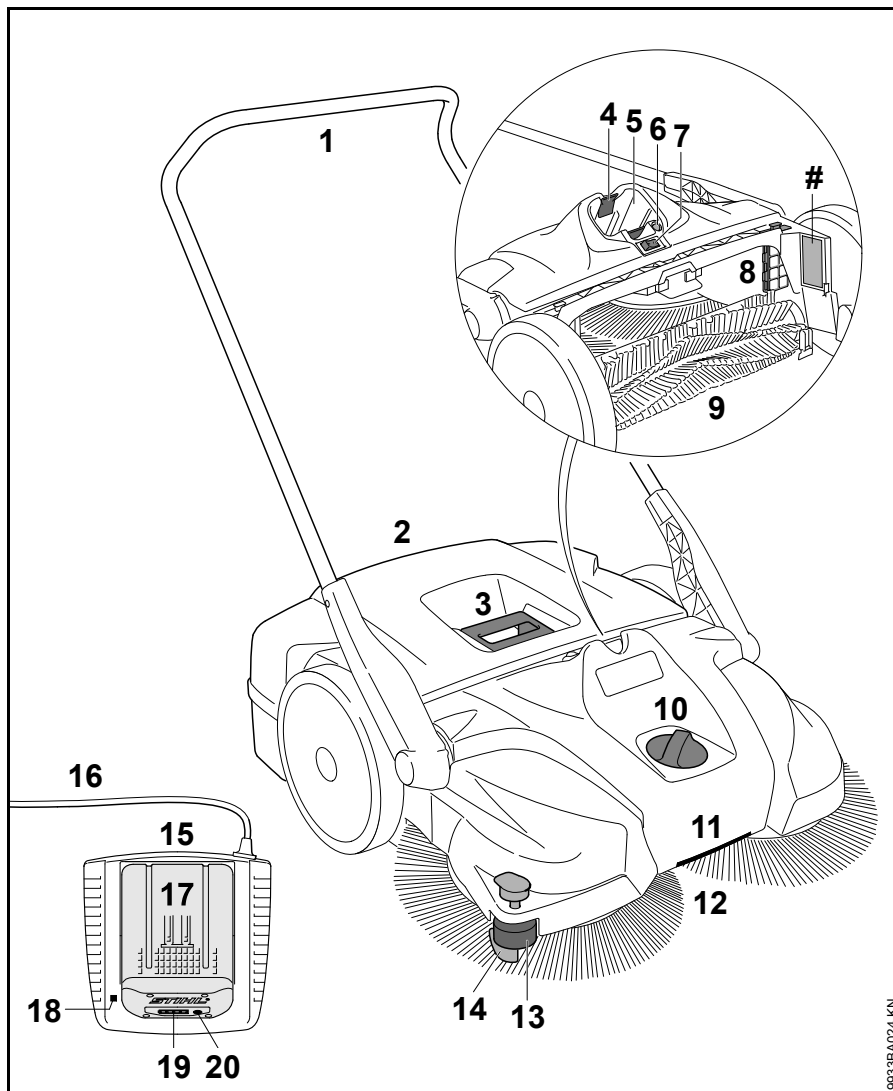

- 1 Körhandtag
- 2 Sopbehållare
- 3 Handtag på sopbehållare
- 4 Spärrspak för låsning av batteriet
- 5 Batterifack
- 6 Brytare för överbelastningskydd
- 7 Huvudströmbrytare
- 8 Luftfilter
- 9 Sopvals
- 10 Höjjustering
- 11 Handtag
- 12 Tallriksborstar
- 13 Styrrulle på sidan
- 14 Nedhållare
- 15 Laddare
- 16 Anslutningskabel med stickkontakt
- 17 Batteri
- 18 Lysdiod (LED) på laddaren
- 19 Lysdioder på batteriet
- 20 Knapp för aktivering av lysdioderna (LED) på batteriet
- # Maskinnummer

9633BA024 KN

## Tekniska data

### Batteri

Typ:	Litiumjon
Konstruktionstyp:	AP, AR
Apparaten får bara drivas med originalbatterier STIHL AP och STIHL AR	
Apparatens drifttid beror på batteriets energiinnehåll.	

### KGA 770

Teor. sopkapacitet:	3250 m <sup>2</sup> /h
Sopbehållarens volym:	50 l
Kapslingsklass:	IP 20*
Vikt inkl. batteri AP 80:	17 kg

### Dimensioner

Körhandtaget lodrätt

Längd:	800 mm
Bredd:	800 mm
Höjd:	1270 mm

Körhandtaget i körläge

Längd:	1050 mm
Bredd:	800 mm
Höjd:	1050 mm

\* Kapslingsklass IP21 uppnås genom att lämpliga komponenter används.

### Ljud- och vibrationsnivåer

Uppmätning av buller- och vibrationsvärden har gjorts med hänsyn till driftläget nominella maxvarvtal.

Ytterligare uppgifter om överensstämmelse med arbetsgivar direktivet om vibrationer 2002/44/EG finns på [www.stihl.com/vib](http://www.stihl.com/vib)

#### Ljudtrycksnivå $L_p$ enligt EN 60335-2-72

64 dB (A)

#### Ljudtrycksnivå $L_w$ enligt EN 60335-2-72

80 dB (A)

#### Vibrationsvärde $a_h$ enligt EN 60335-2-72

Vänster handtag	Höger handtag
< 2,5 m/s <sup>2</sup>	< 2,5 m/s <sup>2</sup>

För ljudtrycksnivån och ljudeffektnivån är K-värdet enligt RL 2006/42/EG = 2,5 dB(A); för vibrationsvärdet är K-värdet enligt RL 2006/42/EG = 2,0 m/s<sup>2</sup>.

De angivna vibrationsvärdena uppmäts enligt en standardiserad provningsmetod och kan tillämpas vid jämförelse av elapparater.

De faktiska vibrationsvärdena kan avvika från de angivna värdena beroende på typ av användning.

De angivna vibrationsvärdena kan användas vid en första uppskattning av vibrationsbelastningen.

Den faktiska vibrationsbelastningen måste uppskattas. Man kan då även ta hänsyn till tiden som elapparaten är avstängd samt tiden då den visserligen är igång men går utan belastning.

### Transport

STIHL batterier uppfyller nämnda förutsättningar i FN:s handbok ST/SG/AC. 10/11/rev. 5 del III, underavsnitt 38.3.

Användaren behöver inget särskilt tillstånd för att medföra STIHL-batterier via landsväg till den plats där maskinen ska användas.

De batterier som innehåller litiumjoner omfattas av bestämmelserna i lagen om farligt gods.

Vid försändelser genom tredje person (t.ex. flygtransport eller spedition) ska särskilda krav på förpackning och märkning observeras.

När föremålet som ska sändas förbereds måste en expert på farligt gods konsulteras. Observera eventuellt ytterligare nationella föreskrifter.

Förpacka batteriet så att det inte kan röra sig i förpackningen.

**För ytterligare transportanvisningar, se [www.stihl.com/safety-data-sheets](http://www.stihl.com/safety-data-sheets)**

### REACH

REACH är en EU-förordning för registrering, bedömning och godkännande av kemikalier.

Se [www.stihl.com/reach](http://www.stihl.com/reach) för information om att uppfylla REACH förordningen (EG) Nr. 1907/2006

## Åtgärda driftstörningar

Ta ut batteriet ur maskinen före allt arbete på maskinen.

Fel	Orsak	Åtgärd
Maskinen startar inte när den sätts på.	Ingen elkontakt mellan maskinen och batteriet.	Ta ut batteriet, genomför en okulärbesiktning av kontakterna och sätt i det på nytt.
	Batteriets laddningsnivå för låg. (1 lysdiod på batteriet blinkar grönt).	Ladda batteriet.
	Batteriet för varmt/för kallt. (1 lysdiod på batteriet lyser rött).	Låt batteriet svalna/värm upp batteriet långsamt vid temperaturer från ca +15 °C - +20 °C.
	Fel på batteriet. (4 lysdioder på batteriet blinkar rött).	Ta ut batteriet ur maskinen och sätt i det igen. Sätt på maskinen – om lysdioderna fortfarande blinkar fungerar inte batteriet och måste bytas ut.
	Maskinen är för varm (3 lysdioder på batteriet lyser rött).	Maskinen för varm – låt den svalna
	Elektromagnetisk störning eller fel på maskinen (3 lysdioder på batteriet blinkar rött).	Ta ut batteriet ur maskinen och sätt i det igen. Sätt på maskinen – om lysdioderna fortfarande blinkar fungerar inte maskinen och måste kontrolleras av en <sup>1)</sup> auktoriserad STIHL-återförsäljare.
	Fukt i maskinen och/eller batteriet.	Låt maskinen/batteriet torka.
Maskinen stängs av under drift.	Batteriet eller maskinens elektronik för varm.	Ta ut batteriet ur maskinen, låt batteriet och maskinen svalna.
	Elektriskt eller elektromagnetiskt fel.	Ta ut batteriet och sätt i det igen.
	Temperaturberoende överlastskydd utlöst – soptrycksinställningen för hög.	Anpassa soptrycksinställningen till det underlag som ska rengöras. Vänta ca 30 sekunder tills överlastskyddet har svalnat.
	Temperaturberoende överlastskydd utlöst – tallriksborste eller sopvals blockerad.	Åtgärda blockeringen. Vänta ca 30 sekunder tills överlastskyddet har svalnat. Återställ överlastskyddet när sopvalsen blockerats genom att trycka på strömbrytaren.

## Ta ut batteriet ur maskinen före allt arbete på maskinen.

Fel	Orsak	Åtgärd
Drifftiden är för kort.	Batteriet är inte fulladdat.	Ladda batteriet.
	Batteriets livslängd har uppnåtts resp. överskridits.	Kontrollera batteriet <sup>1)</sup> och byt det.
	Höjdinställningen är för lågt inställd och tallriksborstarnas presstryck för högt.	Anpassa höjdinställningen till det underlag som ska rengöras.
Batteriet kärvar när det sätts in i maskinen/laddaren.	Styrningar/kontakter är smutsiga.	Rengör styrningarna/kontakterna försiktigt.
Batteriet laddas inte upp trots att lysdioden på laddaren lyser grönt.	Batteriet för varmt/för kallt. (1 lysdiod på batteriet lyser rött).	Låt batteriet svalna/värm upp batteriet långsamt vid temperaturer från ca +15 °C - +20 °C.  Använd endast laddaren i slutna och torra utrymmen vid temperaturer på mellan +5 °C och +40 °C.
Lysdioden på laddaren blinkar rött.	Ingen elkontakt mellan laddaren och batteriet.	Ta ut batteriet och sätt i det igen.
	Fel på batteriet. (4 lysdioder på batteriet blinkar rött i cirka 5 sekunder).	Ta ut batteriet ur maskinen och sätt i det igen. Sätt på maskinen – om lysdioderna fortfarande blinkar fungerar inte batteriet och måste bytas ut.
	Fel på laddaren.	Låt en auktoriserad återförsäljare kontrollera laddaren. <sup>1)</sup>
Maskinen är svår att skjuta framåt.	Tallriksborste eller sopvals blockerad.	Åtgärda blockeringen.
	Fel soptrycksinställning.	Anpassa soptrycksinställningen till det underlag som ska rengöras.
	Kuggväxeldelar svårörliga.	Spreja kuggväxeldelarna med <sup>2)</sup> silkonspray.

<sup>1)</sup> Vi rekommenderar auktoriserade STIHL-återförsäljare.

<sup>2)</sup> Se "Kontroller och underhållsarbeten som genomförs av användaren".

## Reparationsanvisningar

Användare av den här maskinen får endast utföra skötsel och underhållsarbete som beskrivs i den här skötselanvisningen. Mer avancerade reparationer får endast utföras av återförsäljare.

STIHL rekommenderar att endast auktoriserade STIHL-återförsäljare genomför underhåll och reparationer. Auktoriserade STIHL-återförsäljare har möjlighet att regelbundet delta i utbildningar samt att få tillgång till teknisk information.

Använd vid reparation endast reservdelar som är godkända av STIHL för denna maskin, eller tekniskt likvärdiga delar. Använd endast reservdelar av hög kvalitet. Annars finns det risk för olyckor eller skador på maskinen.

Vi rekommenderar att du använder STIHL originalreservdelar.

STIHL originalreservdelar känns igen på STIHL reservdelsnummer på logotypen **STIHL** och eventuellt på STIHL-märket  (på mindre detaljer finns ibland bara detta märke).

## Avfallshantering

Vid avfallshantering ska de lokala föreskrifterna för avfallshantering följas.

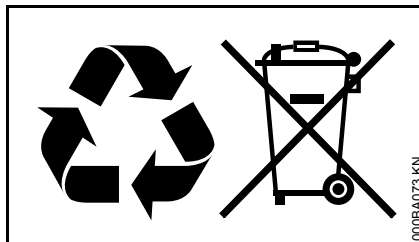

STIHL-produkter ska inte kastas i hushållssoporna. STIHL-produkt, batteri, tillbehör och förpackning ska återvinnas på ett miljövänligt sätt.

Du kan få aktuell information om avfallshantering hos din STIHL-återförsäljare.

## EU-försäkran om överensstämmelse

ANDREAS STIHL AG & Co. KG  
Badstr. 115  
D-71336 Waiblingen

Tyskland

Intygar under eget ansvar att

Konstruktionstypen: Batteridrivna sopmaskin

Fabrikat: STIHL

Typ: KGA 770

Serieidentifiering: 4860

motsvarar gällande bestämmelser i direktiven 2006/42/EG, 2014/30/EU, 2000/14/EG och 2011/65/EU och har utvecklats och tillverkats i överensstämmelse med de versioner av följande standarder som gällde vid produktionsdatumet:

EN 55014-1, EN 55014-2, EN 60335-1, EN 60335-2-72

Beräkning av uppmätt och garanterad ljudeffektnivå har gjorts enligt direktiv 2000/14/EG, bilaga V.

### Uppmätt ljudeffektnivå

KGA 770 80 dB(A)

### Garanterad ljudeffektnivå

KGA 770 82 dB(A)

Förvaring av teknisk dokumentation:

ANDREAS STIHL AG & Co. KG  
Produktzulassung

Tillverkningsår samt serienummer står på maskinen.

*svenska*

Waiblingen, 2016-10-28

ANDREAS STIHL AG & Co. KG

enligt fullmakt

A handwritten signature in black ink, reading "Thomas Elsner". The signature is written in a cursive, flowing style.

Thomas Elsner

Chef för produkthantering och tjänster

The CE mark, consisting of the letters "C" and "E" in a bold, sans-serif font, positioned side-by-side.

## Sisällysluettelo

Käyttöohje	154
Turvallisuusohjeet ja työtekniikka	154
Laitteen kokoaminen	158
Laitteen kuljettaminen	158
Laturin sähköliitäntä	160
Akun lataaminen	160
LED-merkkivalot akussa	161
LED-merkkivalot laturissa	163
Laitteen käynnistäminen	163
Työskentely	164
Laitteen kytkeminen pois käytöstä	165
Työskentelyn jälkeen	165
Laitteen säilytys	166
Käyttäjän suoritettavaksi tarkoitetut tarkastukset ja huollot	167
Huolto- ja hoito-ohjeita	168
Kulutuksen minimointi ja vaurioiden välttäminen	169
Tärkeät osat	170
Tekniset tiedot	171
Käyttöhäiriöiden korjaaminen	172
Korjausohjeita	174
Hävittäminen	174
EU-vaatimustenmukaisuusvakuutus	174

Arvoisa asiakas,

kiitos siitä, että valitsit STIHLin laatutuotteen.

Tämä tuote on valmistettu nykyaikaisin valmistusmenetelmin ja tarkan laadunvarmistusprosessin alaisena. Olemme pyrkineet tekemään siitä mahdollisimman miellyttävän ja helpon käyttää.

Jos sinulla on kysyttävää laitteesta, ota yhteyttä jälleenmyyjään tai suoraan maahantuojaan.

Terveisin



Dr. Nikolas Stihl

**STIHL**®

KGA 770

## Käyttöohje

### Kuvasymbolit

Tässä käyttöohjeessa selostetaan kaikkien laitteessa olevien kuvasymbolien merkitys.

### Tekstiin liittyvät merkinnät



#### VAROITUS

Ihmisten onnettomuus- ja loukkaantumisvaaraa sekä esinevahinkoja koskeva varoitus.



#### HUOMAUTUS

Laitteen tai sen yksittäisten osien vaurioitumista koskeva varoitus.

### Tekninen tuotekehittely

STIHL kehittää jatkuvasti koneitaan ja laitteitaan, minkä vuoksi se pidättää oikeuden toimitusten laajuuden muotoa, tekniikkaa ja varustusta koskeviin muutoksiin.

Käyttöohjeessa annettujen tietojen ja kuvien perusteella ei näin ollen voida esittää vaateita.

## Turvallisuusohjeet ja työtekniikka



Laitteen käyttö edellyttää erityisiä varotoimenpiteitä.



Lue käyttöohje ennen ensimmäistä käyttökertaa. Säilytä ohje myöhempää käyttöä varten. Käyttöohjeen noudattamatta jättäminen voi olla hengenvaarallista.



#### VAROITUS

- Alaikäiset eivät saa käyttää tätä laitetta. Varmista, että lapset eivät pääse leikkimään tällä laitteella
- Laitetta saavat käyttää vain henkilöt, jotka on opastettu käsittelemään laitetta tai jotka voivat itse osoittaa hallitsevansa laitteen käytön
- Käyttäjät, jotka eivät rajallisen fyysisen, motorisen tai henkisen kuntonsa vuoksi pysty käyttämään laitetta turvallisesti, saavat käyttää laitetta vain valvottuina tai käytöstä vastaavan henkilön opastuksella
- Saat luovuttaa tai lainata tämän laitteen vain henkilölle, joka on perehtynyt tähän malliin ja sen käyttöön. Anna käyttöohje mukaan



Poista akku laitteesta:

- puhdistamisen ajaksi
- lopettaessasi laitteen käytön
- kuljetuksen ajaksi
- säilyttämisen ajaksi
- korjaus- ja huoltotöiden ajaksi
- vaara- ja hätätilanteessa

Moottori ei pääse silloin käynnistymään vahingossa.

Noudata maakohtaisia turvallisuusohjeita – esim. ammattijärjestöjen, sairauskassojen, työturvallisuusviranomaisten yms. antamia ohjeita.

Kun et käytä laitetta, sijoita se niin, että se ei ole vaaraksi kenellekään. Varmista, että sivulliset eivät pääse käsiksi laitteeseen.

Käyttäjä on vastuussa toisille ihmisille aiheutuvista tapaturmista ja heidän omaisuudelleen aiheutuvista vahingoista.

Kun käytät laitetta ensimmäistä kertaa, pyydä myyjää tai muuta alan ammattilaista opastamaan laitteen turvallisessa käytössä tai osallistu sen käyttöön perehdyttävälle kurssille.

Meluisten laitteiden käyttöaika on voitu rajoittaa kansallisten määräysten lisäksi myös alueellisilla ja paikallisilla määräyksillä.

Käytä laitetta vain, kun sen kaikki osat ovat kunnossa.



## Käyttäjän terveys ja fyysinen kunto

Laitteen käyttäjän on oltava levännyt, terve ja hyväkuntoinen.

Jos sinut on terveydellisistä syistä määrätty välttämään rasitusta, kysy ensin lääkäriltä, voitko käyttää laitetta.

Älä käytä laitetta alkoholin, reaktiokykyä heikentävien lääkkeiden äläkä huumaavien aineiden vaikutuksen alaisena.

## Määraysten mukainen käyttö

Akkukäyttöisellä lakaisukoneella voi puhdistaa katupölyn, lehdet, ruohon, paperin ja yms. roskan tasaisilta koviilta pannoilta. Lautasharjoja ja harjatelaa käyttävät moottorit.

Akkukäyttöistä lakaisukonetta voi käyttää myös ilman moottoreita.

Älä lakaise terveydelle haitallisia aineita.

Laite ei sovellu terveydelle haitallisten nesteiden lakaisemiseen.

Älä lakaise räjähtäviä pölyjä, nesteitä, happeja äläkä liuotinaineita.

Älä käytä laitetta räjähdysriskillä alueilla.

Älä käytä laitetta kuljetusvälineenä.

Älä käytä laitetta muuhun kuin edellä mainittuun tarkoitukseen. Muunlainen käyttö voi aiheuttaa tapaturman tai vahingoittaa laitetta. Älä tee laitteeseen muutoksia. Muutokset voivat aiheuttaa tapaturman tai vahingoittaa laitetta.

## Käyttöolosuhteet



Älä käytä laitetta sateella äläkä märässä tai kosteassa ympäristössä. Älä jätä laitetta sateeseen.

## Vaatetus ja varusteet

Käytä asianmukaista vaatetusta ja varustusta.



Sido pitkät hiukset kiinni ja käytä lisäksi huivia, lakkia tai kypärää.

Älä käytä vaatteita, jotka voivat takertua laitteen pyöriin osiin, Älä käytä kaulahuivia, solmiota äläkä koruja.

Käytä tukevia kenkiä, joissa on karkeasti kuvioitu luistamaton pohja.

STIHL-henkilösuojaimia on laaja valikoima.

## Laitteen kuljettaminen

Noudata käyttöohjetta.

Sammuta laite aina. Irrota akku myös lyhyitä matkoja varten. Silloin moottori ei pääse käynnistymään vahingossa.

Älä kanno laitetta roskasäiliön kahvasta.

Ajoneuvoissa: Varmista, että laite ei pääse kaatumaan, liukumaan eikä vahingoittumaan.

## Tarvikkeet

Asenna ainoastaan STIHLin nimenomaan tähän laitteeseen hyväksymiä tai teknisesti samantasoisia osia tai lisävarusteita. Lisätietoja saat huollosta. Käytä ainoastaan laadukkaita työkaluja ja lisävarusteita. Huonolaatuisten varusteiden käyttö voi johtaa tapaturmiin tai vahingoittaa laitetta.

STIHL suosittelee, että käytät alkuperäisiä STIHL-osia ja lisävarusteita. Ne on suunniteltu juuri tätä laitetta ja tämän laitteen käyttäjän tarpeita varten.

Älä tee laitteeseen muutoksia. Tapaturmavaara. STIHL ei vastaa henkilö- ja esinevahingoista, jotka johtuvat muiden kuin sallittujen lisälaitteiden käytöstä.

## Voimanlähde

### **Akku**

Noudata STIHL-akun käyttöohjetta. Säilytä käyttöohje.

Lisää turvallisuusohjeita: [www.stihl.com/safety-data-sheets](http://www.stihl.com/safety-data-sheets)

### **laturi**

Noudata STIHL-laturin käyttöohjeessa mainittuja ohjeita. Säilytä käyttöohje.

## Valmistelut

Tarkista, että laite on käyttöturvallisessa kunnossa. Noudata käyttöohjetta:

- Virtakytkimen tulee siirtyä helposti asentoon **0** tai †
- Virtakytkimen tulee olla asennossa **0**. befinden
- Tarkista, että laitteen akkukotelon kontakteissa ei ole likaa
- Asenna akku oikein. Sen tulee naksahda paikalleen
- Älä käytä viallista äläkä muotoaan muuttanutta akkua
- Kädensijojen tulee olla puhtaat ja kuivat eikä niissä saa olla öljyä eikä likaa, jotta laitteen käsittely on turvallista
- Tarkista, että työntöaisa on kunnolla paikallaan
- Tarkista kotelon kunto
- Tarkista roskasäiliön kunto ja että säiliö on kunnolla kiinni
- Tarkista, ettei lautasharjoihin ja harjatelaan ole tarttunut roskia eikä niihin ole pinttynyt likaa. Harjojen tulee liikkua vapaasti.
- Tarkista harjauspaineen säätö ja säädä se tarvittaessa harjattavaan alustaan sopivaksi
- Älä tee muutoksia hallinta- ja turvalaitteisiin.

Käytä laitetta vain, kun se on käyttöturvallisessa kunnossa.

### **Tapaturmavaara!**

Älä käytä laitteen kytkintä jalalla.

## Työskentelyn aikana

Vaaran uhatessa tai hätätilanteessa kytke laite heti pois päältä ja irrota akku.

Laitetta saa käyttää vain yksi henkilö kerrallaan. Pidä muut poissa työalueelta.

Pidä lapset, kotieläimet ja katselijat loitolla.

Jos lautasharja tai harjatela jumittuu, kytke laite pois päältä ja irrota akku. Poista vasta tämän jälkeen jumin aiheuttaja. Käytä työkaluneita viiltohaavojen välttämiseksi.

Älä koske pyöriviin harjoihin.

### **Tapaturmavaara!**

Vältä osumasta lakaisukoneella esineisiin, kuten hyllyihin tai rakennustelineisiin – laite voi kaatua tai esineitä voi pudota.

Älä anna laitteen käydä ilman valvontaa.

Älä käytä laitetta ilman roskasäiliötä.

Ole varovainen työskennellessäsi liukkaalla, märällä tai lumisella alustalla tai epätasaisessa maastossa –

### **Liukastumisvaara!**

Pidä riittävästi taukoja, jotta et tee väsymyksestä aiheutuvia virheitä –

### **Tapaturmavaara!**

Käytä hengityssuojainta, jos pölyäminen on runsasta.

Jos laitteen käynnissä tapahtuu selviä muutoksia (esim. ääriä lisääntyy, kone liikkuu raskaasti), keskeytä työskentely ja selvitä muutosten syy.

Jos laitteeseen on kohdistunut tavallista käyttöä suurempi rasitus (isku, laite on pudonnut), tarkasta laitteen kunto ennen

kuin jatkat sen käyttöä. Ks. myös kohta Ennen työskentelyn aloittamista. Tarkista erityisesti turvalaitteiden toiminta. Laitetta ei missään tapauksessa saa käyttää, jos sen käyttöturvallisuuksi ei voi taata. Jos et ole asiasta varma, kysy lisätietoja huollosta.

Älä lakaise mitään palavaa tai hehkuvaa, kuten savukkeita, tuhkaa tai tulitikkuja – **palovaara!**

Ennen kuin poistut laitteen luota: Kytke laitteesta virta pois päältä. Irrota akku.

## Työn jälkeen

Tyhjennä roskasäiliö aina käytön jälkeen.

Ennen roskasäiliön tyhjentämistä: Kytke laitteesta virta pois päältä.

Käytä työkaluneita tyhjentäessäsi roskasäiliötä, jotta et satuta itseäsi esim. lasinsiruihin, metalliin tai muihin teräväreunaisiin kappaleisiin.

Tyhjennä roskasäiliö pölyhaittojen vähentämiseksi mieluiten ulkona.

## Laitteen puhdistaminen

Puhdista laitteesta pöly ja lika. Älä käytä liuottimia.

Puhdista muoviosat kostealla rievulla. Voimakkaat puhdistusaineet voivat vahingoittaa muovia.

Käytä työkaluneita lautasharjoja ja harjatelaa puhdistaessasi, jotta et saa viiltohaavoja.

Älä puhdista laitetta painepesurilla. Voimakas vesisuihku vahingoittaa laitteen osia.

Älä suihkuta vettä laitetta kohti.

Älä puhdista lautasharjoja ja harjatelaa paineilmalla. Voimakas ilmavirta voi vahingoittaa harjoja.

### Laitteen säilytys

Kun et käytä laitetta, sijoita se niin, että se ei ole vaaraksi kenellekään. Varmista, että sivulliset eivät pääse käsiksi laitteeseen.

Estä laitteen kaatuminen ja työntökahvan taivuttaminen.

Älä ota kiinni työntökahvan kääntyvistä osista. Jos työntökahva kääntyy vahingossa, voit jäädä puristuksiin työntökahvan ja kotelon väliin.

#### **Tapaturmavaara!**

Säilytä laite kuivassa tilassa, virtakytkin asennossa 0 ja akku irrotettuna.

### Työskentelytekniikka

#### **Laitteen käsittely**

Laitetta saa käyttää vain yksi henkilö kerrallaan. Pidä muut poissa työalueelta.



Pidä aina tukevasti kiinni aisasta.

Työnnä laitetta eteenpäin ja sopeuta nopeutesi ympäristön mukaan.

Pienten 2–3 cm korokkeiden yli voi ajaa painamalla työntökahvaa kevyesti alas.

Jos puhdistustulos heikkenee, tarkista ovatko lautasharjat tai harjatelat jumittuneet tai kuluneet.

#### **Roskasäiliön täytyminen**

Roskasäiliö on täynnä, kun harjattua likaa alkaa tulla ulos sivulta.

Voidaksesi jatkaa vielä hetken töitä, nosta laitetta edestä niin että lika siirtyy säiliössä taakse. Näin roskasäiliön tilavuus tulee paremmin hyödynnettyä.

Laitteen painopiste siirtyy taakse roskasäiliön täytyessä, kun harjaat painavaa likaa, kuten soraa. Tämän vuoksi lautasharjojen kontakti

harjattavaan pintaan heikkenee. Samalla heikkenee myös puhdistustulos.

### Huolto- ja korjaustyöt

Ennen korjaus- ja huoltotöitä katkaise virta laitteistokytkimestä siirtämällä se asentoon 0 ja irrota akku laitteesta. Näin moottori ei käynnisty vahingossa.

Laitetta on huollettava säännöllisesti. Tee ainoastaan tässä käyttöohjeessa kuvattuja huolto- ja korjaustöitä. Muut työt on teetettävä alan ammattilaisella.

STIHL suosittelee, että kaikki huolto- ja korjaustyöt teetetään ainoastaan valtuutetulla STIHL-jälleenmyyjällä. STIHL-jälleenmyyjät saavat säännöllisesti koulutusta ja teknisiä tiedotteita.

Käytä ainoastaan korkealaatuisia varaosia. Huonompilaatuisten varusteiden käyttö voi aiheuttaa tapaturmia tai vahingoittaa laitetta. Lisätietoa saat jälleenmyyjältä.

STIHL suosittelee alkuperäisten STIHL-varaosien käyttöä. Ne on suunniteltu kyseiseen laitteeseen ja käyttäjän tarpeisiin sopiviksi.

Älä tee laitteen rakenteeseen minkäänlaisia muutoksia – turvallisuus voi vaarantua – **tapaturman vaara!**

Tarkista säännöllisesti, että laturin sähkökoskettimet, liitosjohto ja pistoke on kunnolla eristetty ja että ne eivät ole haurastuneet.

Sähköosien, kuten laturin liitosjohdon, huolto ja vaihto on teetettävä sähköalan ammattilaisella.

Pidä akun ohjausurat puhtaina ja puhdista ne tarvittaessa.

Käytä lautasharjoja ja harjatelaa vaihtaessasi kestäviä käsineitä, ettet saa haavoja terävistä kappaleista.

## Laitteen kokoaminen

Ennen ensimmäistä käyttökertaa on laitteeseen asennettava työntökahva.

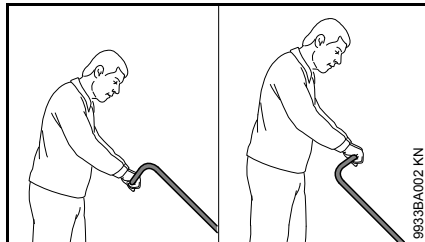

Käyttäjän pituudesta riippuen voidaan työntökahva asentaa kahteen eri asentoon.

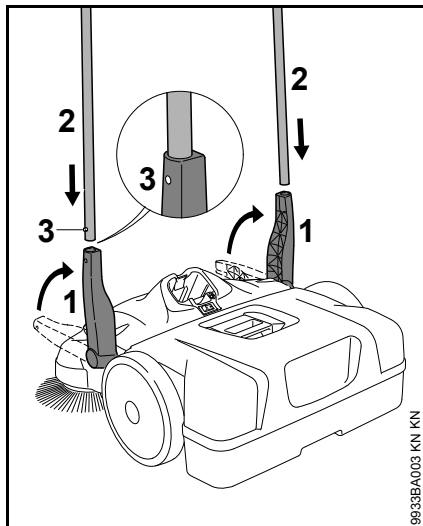

- Nosta pidikkeet (1) ylös.
- Työnnä työntökahvaa (2) samalla molempiin pidikkeisiin (1) – pidätysjousen (3) tulee lukittua paikalleen.

## Laitteen kuljettaminen

### Laitteen kantaminen

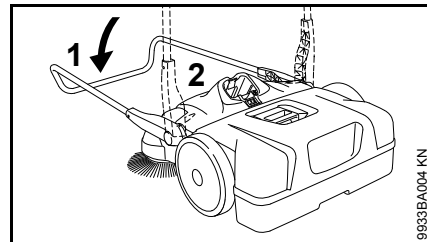

- Taita työntökahva (1) eteen.
- Tartu laitteen kädensijasta (2) ja nosta se pystyasentoon.

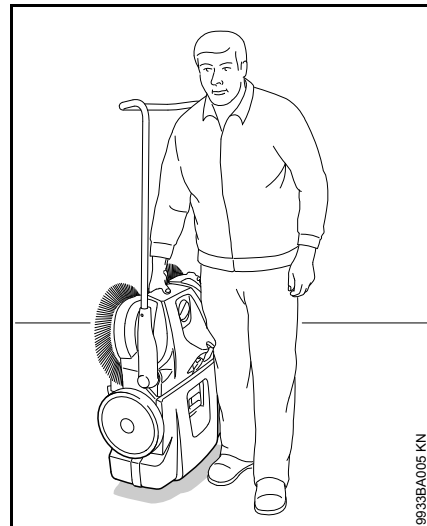

- Kanna laitetta kädensijasta – lautasharjojat vartalosta pois päin.

## Ajoneuvossa

Sijoita laite niin, että lautasharjojen harjakset eivät taitu. Taipuneet harjakset voivat muuttaa muotoaan pysyvästi.

Taipuneet harjakset voidaan suoristaa esimerkiksi lämmittämällä niitä hiustenkuivaimella – ks. Käyttäjän suoritettavaksi tarkoitetut tarkastukset ja huollot.

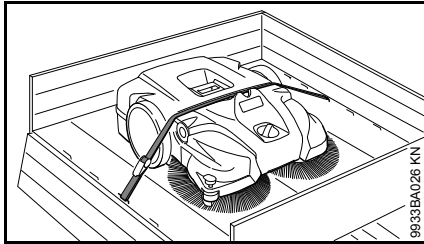

Estä laitteen liikkuminen liinalla.

- Kiinnitä liina roskasäiliön ja laitteen kotelon väliin. Älä kiristä liian kireälle, jottei laite vahingoitu.

Laite vie ajoneuvossa vähemmän tilaa, kun irrotat työntökahvan laitteesta.

## Työntökahvan

### irrottaminen

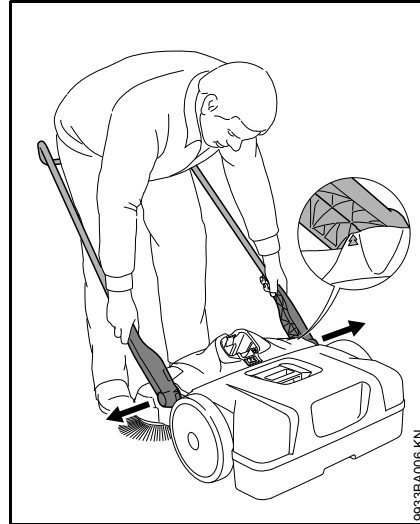

- Kohdistista pystyasennossa olevan laitteen työntökahva noin 45°:n kulmaan alustaa kohti (asetta kotelon nuolet pidikkeen merkintöjen kanssa kohdakkain).
- Paina pidikkeitä hieman toisistaan erilleen ja vedä samalla laitteen molemmista kiinnikkeistä.

### asentaminen

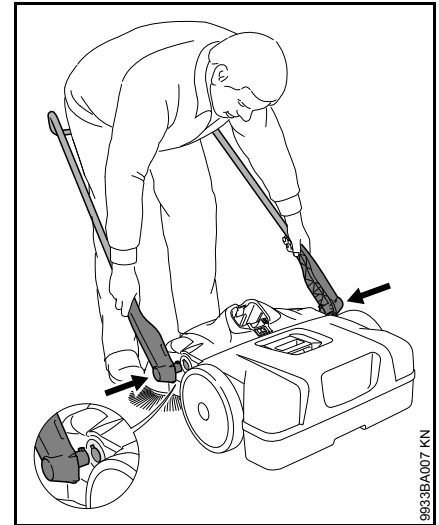

- Seiso työntökahvan välissä ja tartu käsin pidikkeisiin.
- Paina pidikkeitä toisistaan hieman erilleen.
- Työnnä pidikkeet samanaikaisesti laitteen molempiin kiinnikkeisiin – sovita pidikkeiden tapit kiinnikkeiden koloihin.

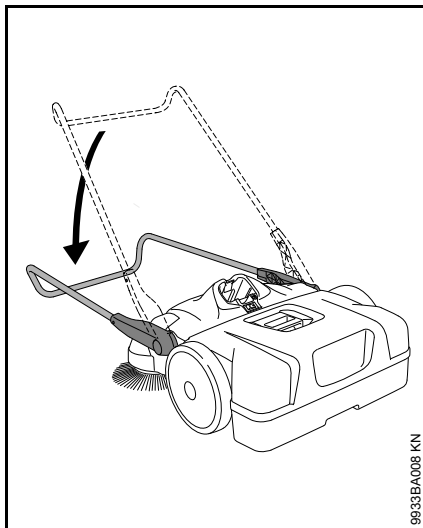

9933BA008 KN

- Paina työntökahvaa alas – näin pidikkeet lukittuvat kiinnikkeisiin ja ovat tukevasti kiinni laitteessa.

## Laturin sähköliitäntä

Verkojännitteen ja käyttöjännitteen on oltava samat.

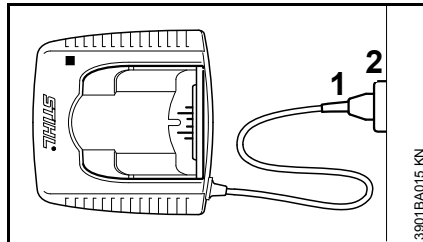

3901BA015 KN

- Työnnä pistoke (1) pistorasiaan (2).

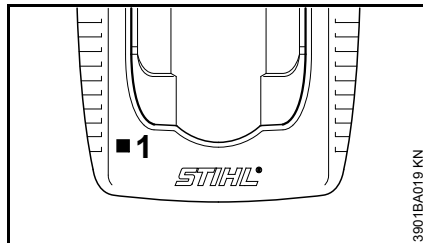

3901BA019 KN

Kun laturi on kytketty pistorasiaan, suoritetaan itsetestaus. Testin ajan palaa laturin merkkivalo (1) n. 1 sekunnin ajan vihreänä, sen jälkeen punaisena, minkä jälkeen se sammuu.

## Akun lataaminen

Toimitettaessa akku ei ole ladattu täyteen.

Suosittellemme lataamaan akun täyteen ennen ensimmäistä käyttökertaa.

- Kytke laturi sähköverkkoon. Varmista, että verkkojännite ja laturin käyttöjännite ovat samat, ks. kohta Laturin sähköliitäntä.

Käytä laturia vain suljetussa ja kuivassa paikassa ympäristölämpötilassa 5 - 40 °C (41 - 104° F).

Lataa vain kuivia akkuja. Anna kostean akun kuivua ennen latauksen aloittamista.

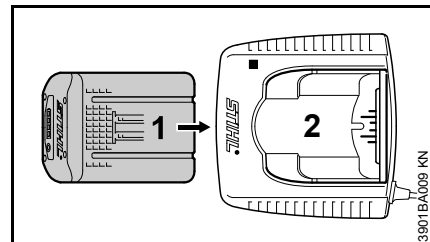

3901BA008 KN

- Työnnä akku (1) laturiin (2) ensimmäiseen vasteeseen saakka. Paina sitten akku pohjaan.

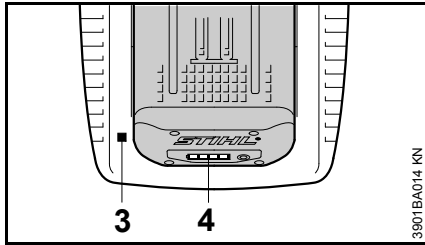

Akun asettamisen jälkeen laturin LED-merkkivalo (3) syttyy, ks. kohta Laturin LED-merkkivalot.

Lataaminen alkaa, kun akun LED-merkkivalot (4) palavat vihreinä, ks. kohta Akun LED-merkkivalot.

Latausaika riippuu monista tekijöistä. Niitä ovat mm. akun kunto ja ympäristölämpötila. Siksi latausaika voi poiketa ilmoitetusta, ks. kohta Tekniset tiedot.

Akku kuumenee laitteessa työskentelyn aikana. Jos asetat laturiin lämpimän akun, laturi saattaa odottaa akun jäähtymistä ennen lataamisen aloittamista. Lataaminen alkaa vasta, kun akku on jäähtynyt. Jäähtymisaika voi pidentää latausaikaa.

Lataamisen aikana sekä akku että laturi lämpenevät.

### **Laturit AL 300, AL 500**

Laturit AL 300 ja AL 500 on varustettu akun jäähdytyspuhaltimella.

### **Laturi AL 100**

Laturi AL 100 ei aloita lataamista, ennen kuin akku on jäähtynyt. Jäähtyminen tapahtuu luovuttamalla lämpöä ympäristön ilmaan.

### **Lataus valmis**

Laturi kytkeytyy automaattisesti pois päältä, kun akku on ladattu. Tällöin

- akun LED-merkkivalot sammuvat
- laturin LED-merkkivalo sammuu
- laturin puhallin kytkeytyy pois päältä (jos laturissa on sellainen)

Poista ladattu akku laturista lataamisen päätyttyä.

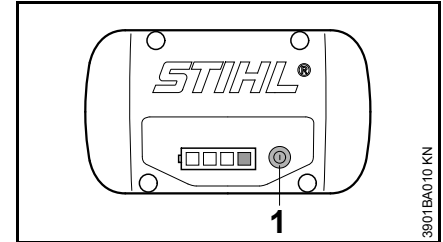

### **LED-merkkivalot akussa**

Neljä lediä osoittavat akun lataustilan sekä ilmoittavat akussa tai laitteessa mahdollisesti ilmenevistä ongelmista.



- Aktivoi näyttö painamalla painiketta (1). Näyttö sammuu automaattisesti 5 s kuluttua

Ledit voivat palaa tai vilkkua vihreänä tai punaisena.

-  LED-merkkivalo palaa jatkuvasti vihreänä.
-  LED-merkkivalo vilkkuu vihreänä.
-  LED-merkkivalo palaa jatkuvasti punaisena.
-  LED-merkkivalo vilkkuu punaisena.

## Ladattaessa

LED-merkkivalot näyttävät latauksen etenemisen.

Lataamisen aikana parhaillaan ladattavana oleva kapasiteetti näytetään vihreällä vilkkuvalla LED-merkkivalolla.

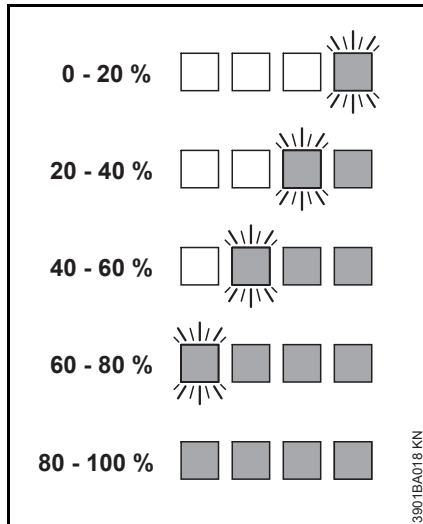

Kun lataaminen on päättynyt, akun LED-merkkivalot sammuvat automaattisesti.

Kun akun LED-merkkivalot vilkkuvat tai palavat punaisina: Katso kohta LED-merkkivalot palavat tai vilkkuvat punaisina.

## Työskentelyn aikana

Vihreät LED-merkkivalot näyttävät lataamisen etenemisen.

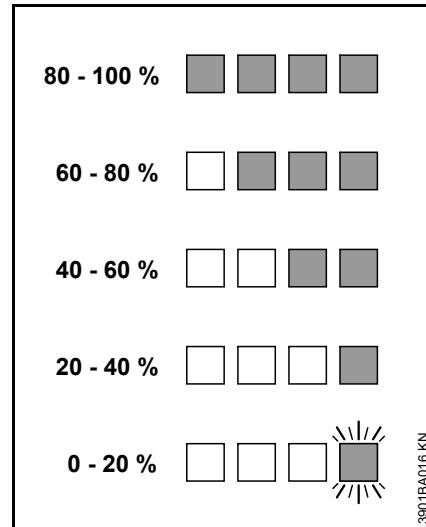

Kun akun LED-merkkivalot vilkkuvat tai palavat punaisina: Katso kohta LED-merkkivalot palavat tai vilkkuvat punaisina.

## LED-merkkivalot palavat tai vilkkuvat punaisina

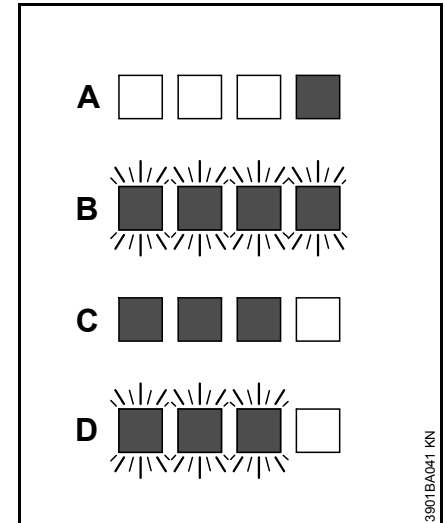

A	1 ledi palaa jatkuvasti punaisena:	Akku on liian lämmin <sup>1)</sup> <sup>2)</sup> /kylmä <sup>1)</sup>
B	4 LED-merkkivaloa vilkkuu punaisena:	Akun toimintahäiriö <sup>3)</sup>
C	3 LED-merkkivaloa palaa punaisena:	Laitte on liian lämmin. Anna laitteen jäähtyä
D	3 LED-merkkivaloa vilkkuu punaisena:	Laitteen toimintahäiriö <sup>4)</sup>

1) Ladattaessa: Lataus käynnistyy automaattisesti akun jäähtyttyä / lämmentyä



- 2) Työskentelyn aikana: Laite kytkeytyy pois päältä. Anna akun jäähtyä, tarvittaessa ota akku pois laitteesta.
- 3) Sähkömagneettinen häiriö tai vika. Ota akku laitteesta ja pane se taas takaisin. Kytke laitteeseen virta. Jos ledit vilkkuvat edelleen, akku on vioittunut ja se on vaihdettava.
- 4) Sähkömagneettinen häiriö tai vika. Poista akku laitteesta. Puhdista akun kotelon kontaktit jollakin tylpällä esineellä. Asenna akku takaisin. Kytke laitteeseen virta. Jos ledit vilkkuvat edelleen, laite ei toimi oikein. Vie se huoltoon tarkastettavaksi. STIHL suosittelee STIHL-huoltoa.

## LED-merkkivalot laturissa

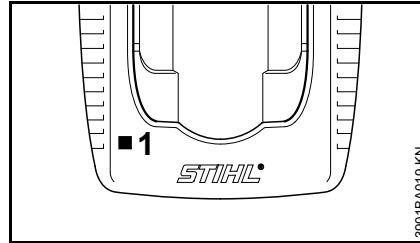

Laturin LED-merkkivalo (1) voi palaa vihreänä tai vilkkua punaisena.

### Jatkuvasti palava vihreä valo

voi tarkoittaa seuraavaa:

Akku

- latautuu
- on liian lämmin ja sen on jäädyttävä ennen lataamista

Katso myös kohta akun LED-merkkivalot

Laturin vihreä LED-merkkivalo sammuu, kun akku on kokonaan latautunut.

### Vilkkuva punainen valo ...

... voi tarkoittaa seuraavaa:

- ei sähkökosketusta akun ja laturin välillä. Irroita akku ja pane se taas takaisin
- Akun toimintahäiriö, ks. myös kohta akun LED-merkkivalot
- Laturin toimintahäiriö. Anna huollon tarkastaa laturi. STIHL suosittelee STIHL-huoltoa

## Laitteen käynnistäminen

Toimitettaessa akku ei ole kokonaan ladattu.

Suosittellemme lataamaan akun ennen ensimmäistä käyttökertaa.

### Akun asentaminen

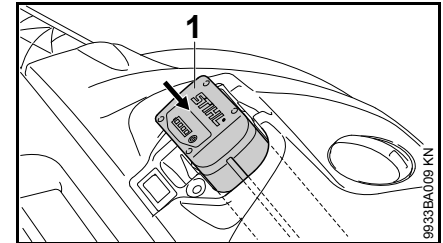

- Aseta akku (1) laitteen koteloon. Akku liukuu paikalleen. Paina akkua kevyesti, niin että se naksauttaa paikalleen. Akun on oltava kotelon yläreunan tasalla

### Laitteen kytkeminen päälle

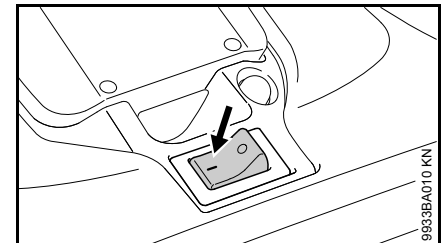

- Käännä kytkin asentoon I.

Lautasharjat ja harjatela alkavat pyöriä.

## Työskentely

### Lautasharjojen korkeussäätö

Korkeussäädön avulla lautasharjat on helppo mukauttaa harjattavaan alustaan.

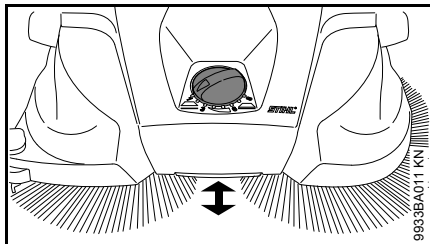

- Käännä säädintä sopivalle asetukselle vasemmalle tai oikealle:

Asetus	Käyttö
1–2	tasaisille pinnoille
3–4	kosteille lehdille, hiekalle, epätasaisille pinnoille, esim. pesubetonille
5–8	Tarkempi säätö esim. harjasten kulumisen mukaan.

Lautasharjojen harjakset saavat olla vain kevyesti puristuneena alustaa vasten. Liian suuri puristus paine ei paranna puhdistustulosta, vaan lisää kulumista ja lyhentää käyttöaikaa tyhjentämällä akun nopeasti.

### Sivuohjainrulla

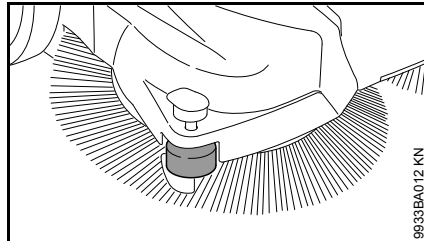

Sivurulla helpottaa laitteen ohjaamista reuna-alueilla, esim. seinien ja katuvien reunoilla.

### Pidike

Reuna-alueita kuten seinien tai katukivien vieruksia puhdistettaessa harjakset painetaan tiiviisti alustaa vasten painamalla pidikettä alas.

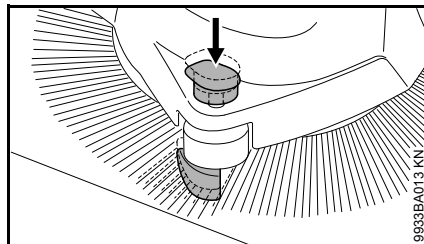

- Paina pidikkeen kahvaa alas.

### Lämpötilaan reagoiva ylikuormitussuoja

Lämpötilaan reagoiva ylikuormitussuoja katkaisee virransyötön moottorien mekaanisesti ylikuormittuessa, esim. lautasharjojen tai harjatelan jumittuessa.

Jos ylikuormitussuoja on katkaissut virransyötön:

- Kytke laite päältä laitteistokytkimellä – asento 0 ja irrota akku.
- Poista lautasharjojen tai harjatelan jumituksen aiheuttajia.
- Odota n. 30 sekuntia, että ylikuormitussuoja on jäähtynyt.

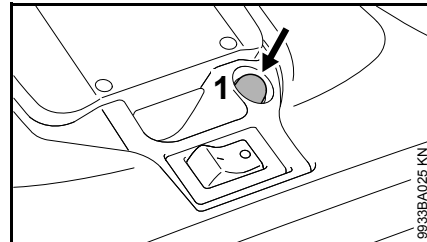

Lautasharjojen lämpötilaan reagoiva ylikuormitussuoja nollautuu automaattisesti, mutta harjatelan ylikuormitussuoja on nollattava painamalla sitä kytkintä (1) vasten manuaalisesti.

- Pane akku paikalleen ja kytke laite laitteistokytkimellä takaisin päälle – asento I

## Laitteen kytkeminen pois käytöstä

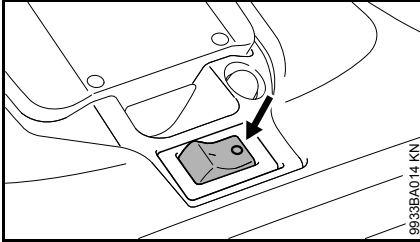

- Kytke laite päältä laitteistokytkimestä – asento 0

Poista akku laitteesta taukojen ajaksi ja lopettaessasi työskentelyn.

### Poista akku.

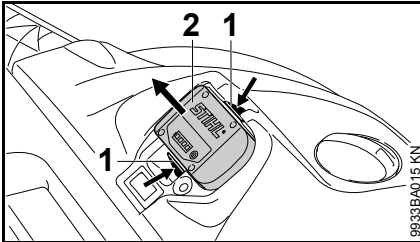

- Paina kumpaakin lukitusvipua (1) samanaikaisesti, jolloin akun kiinnitys (2) aukeaa.
- Poista akku (2) kotelosta.

Kun et käytä laitetta, sijoita se niin, että se ei aiheuta kenellekään vaaraa.

Varmista, että sivulliset eivät pääse käsiksi laitteeseen.

## Työskentelyn jälkeen

### Roskasäiliön irrotus ja tyhjennys

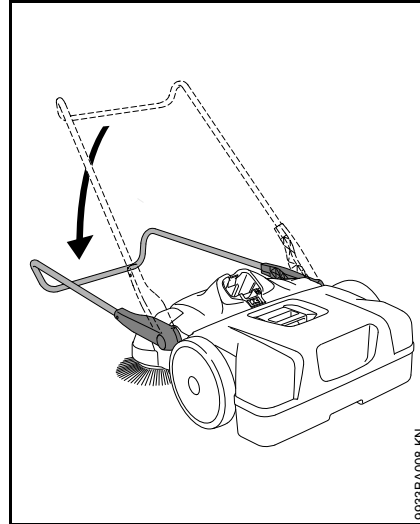

- Taita työntökahva eteen.

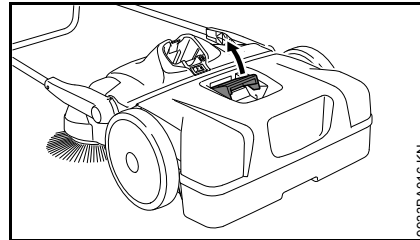

- Vedä roskasäiliön kädensija ylös.

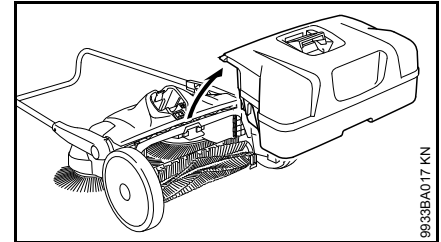

- Roskasäiliön irrotus ja tyhjennys

### Roskasäiliön asennus

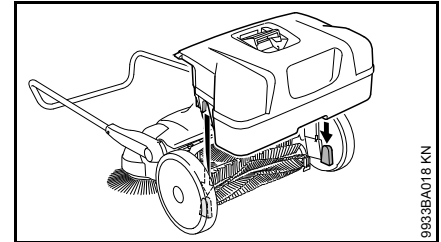

- Pane roskasäiliö laitteeseen – roskasäiliön urat sopivat laitteen kiinnikkeisiin.
- Lukitse roskasäiliön kädensija.

## Laitteen säilytys

- Poista akku
- Puhdista laite hyvin
- Säilytä laite kuivassa ja turvallisessa paikassa. Varmista, että sivulliset (esim. lapset) eivät pääse käsiksi laitteeseen

Sijoita laite niin, että lautasharjojen harjakset eivät taitu. Taipuneet harjakset voivat muuttaa muotoaan pysyvästi. Taipuneet harjakset voi suoristaa esim. hiustenkuivaimella lämmittämällä, ks. Käyttäjän suoritettavaksi tarkoitetut tarkastukset ja huollot.

### Laitteen säilytys

Laitetta voi säilyttää tilaa säästään pystyasennossa.

Estä laitteen kaatuminen ja työntökahvan taituminen.

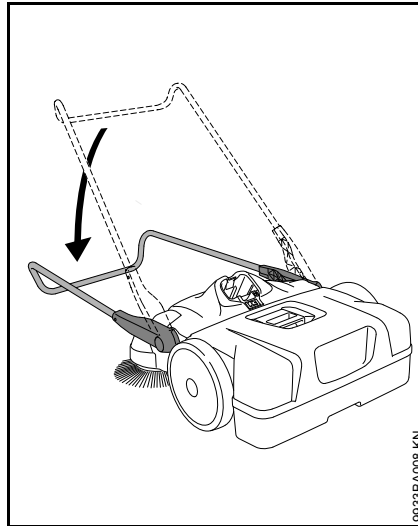

- Taita aisa eteen

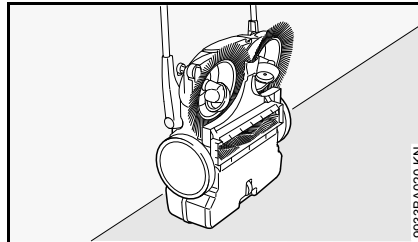

- Nosta laite pystyasentoon

## Akun säilyttäminen

- Ota akku pois laitteesta tai laturista
- Säilytä akku suljetussa, kuivassa ja turvallisessa paikassa. Varmista, että sivulliset (esim. lapset) eivät pääse käsiksi laitteeseen. Suojaa laite liialta
- Älä säilytä vara-akkuja käyttämättöminä. Käytä kaikkia akkuja vuorotellen

Akun optimaalisen käyttöiän varmistaminen: Säilytä akkua niin, että siinä on varausta jäljellä noin 30 %.

## Laturin säilyttäminen

- Poista akku
- Irrota pistoke pistorasiasta
- Säilytä laturi suljetussa, kuivassa ja turvallisessa paikassa. Varmista, että sivulliset (esim. lapset) eivät pääse käsiksi laitteeseen. Suojaa laite liialta

## Käyttäjän suoritettavaksi tarkoitetut tarkastukset ja huollot

### Taipuneiden harjasten suoristaminen

Taipuneet harjakset voi suoristaa lämmittämällä

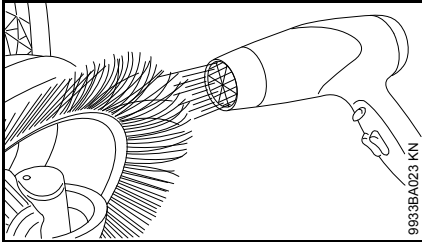

- Lämmitä harjaksia lämminilmapuhaltimella (esim. hiustenkuivaajalla) ja suorista harjakset.

Älä käytä kuumailmapuhallinta, avotulta tai poltinta. Suuret lämpötilat voivat vahingoittaa harjoja pysyvästi.

### Kulmavaihteen voitelu

Kulmavaihteen kunnossapitoa varten se voidaan voidella alkoholipohjaisella silikoniöljyllä. Muiden voiteluaineiden käyttö voi heikentää kulmavaihteen toimintaa.

- Nosta laite pystyasentoon

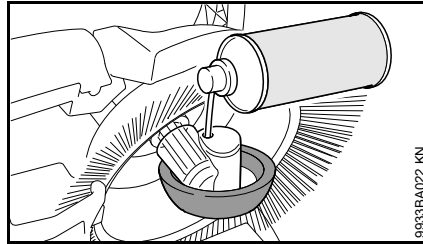

- Suihkuta silikonisprayta säästeliäästi pyöräkotelon reikien läpi kulmavaihteeseen.

### Ilmansuodattimen peseminen

- Irrota roskasäiliö.

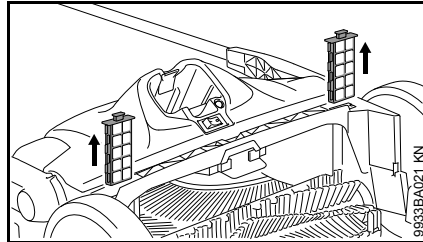

- Irrota suodatinosat ohjaimista.
- Poista vaahtomuovipanos suodatinosasta.
- Huuhtele vaahtomuovipanos vedellä, anna kuivua ja pane se takaisin suodatinosaan.
- Pane suodatinosat takaisin laitteeseen.

## Huolto- ja hoito-ohjeita

Tiedot koskevat normaalioloissa käytettävää laitetta. Vaikeissa oloissa (esim. jos pölyä on paljon) ja pitkiä päiviä tehtäessä huoltovälejä on vastaavasti lyhennettävä. Säädä ennen töiden aloittamista laitteen kytkin asentoon <b>0</b> ja irrota akku.		Ennen työskentelyn aloittamista	Työskentelyn jälkeen tai päivittäin	Viikottain	Kuukausittain	Vuosittain	Häiriön ilmetessä	Jos saha on vioittunut	Tarvittaessa
Koko laite	Tarkista silmämääräisesti (kunto)	X							
	Puhdista		X						
Ilmansuodatin	Puhdista							X	
	Vaihda						X		
Lautasharjat ja harjatela	Tarkista silmämääräisesti (kunto)	X	X						
	Puhdista							X	
	Huolto vaihtaa <sup>1)</sup>						X		
Kulmavaihde	Voitele <sup>2)</sup>							X	
Akku	Tarkista silmämääräisesti	X				X	X		
Akku	Puhdista	X						X	
	Toiminnan tarkastus (paitsi akku)	X							
Turvatarra	Vaihda						X		

<sup>1)</sup> STIHL suosittelee STIHL-jälleenmyyjää

<sup>2)</sup> ks. Käyttäjän suoritettavaksi tarkoitetut tarkastukset ja huollot

## Kulutuksen minimointi ja vaurioiden välttäminen

Tässä käyttöohjeessa annettujen ohjeiden noudattaminen vähentää laitteen liiallista kulumista ja vaurioitumista.

Laitetta tulee käyttää, huoltaa ja säilyttää näissä käyttöohjeissa kuvatulla tavalla.

Käyttäjä vastaa itse kaikista turvallisuus-, käyttö- ja huolto-ohjeiden noudattamatta jättämisestä aiheutuvista vaurioista. Tämä koskee erityisesti vaurioita, jotka johtuvat

- muiden kuin STIHLin hyväksymien muutosten teosta tuotteeseen
- sellaisten työkalujen tai lisävarusteiden käytöstä, joita ei ole hyväksytty tähän laitteeseen, jotka eivät sovi laitteeseen tai jotka ovat huonolaatuisia
- laitteen määräysten vastaisesta käytöstä
- laitteen käytöstä urheilu- tai kilpailutapahtumissa
- sekä seurannaisvahingoista, jotka ovat syntyneet viallisia komponentteja käsittävän laitteen käyttämisestä

### Huoltotyöt

Kaikki kohdassa Huolto- ja hoito-ohjeet kuvatut työt on tehtävä säännöllisesti. Jos käyttäjä ei itse voi huoltaa laitetta, hänen on annettava laite alan ammattilaisen huollettavaksi.

STIHL suosittelee, että kaikki huolto- ja korjaustyöt teetetään ainoastaan valtuutetulla STIHL-huollolla. STIHL-jälleenmyyjät saavat säännöllisesti koulutusta ja teknisiä tietoita.

Jos nämä työt jätetään tekemättä tai jos ne tehdään väärin, voi syntyä vaurioita, joista käyttäjä on itse vastuussa. Näitä ovat mm.:

- sähkömoottorin vahingoittuminen huoltotöiden väärän ajoittamisen tai laiminlyöntien vuoksi (esim. jäähdytysilmakanavan riittämätön puhdistaminen)
- laturin vioittuminen väärän sähköliitännän vuoksi (jännite)
- laitteen, akun ja laturin ruoste- tai muut vauriot epäasianmukaisen säilytyksen ja käytön seurauksena
- laitteelle aiheutuneet vahingot, jotka johtuvat huonolaatuisten varaosien käytöstä.

### Kuluvat osat

Tietyt laitteen osat kuluvat myös normaalissa ohjeiden mukaisessa käytössä, joten ne on vaihdettava käyttötavasta ja -tiheydestä riippuen ajoissa uusiin. Näitä ovat mm.:

- lautasharjat
- kumiharjatela
- akku

## Tärkeät osat

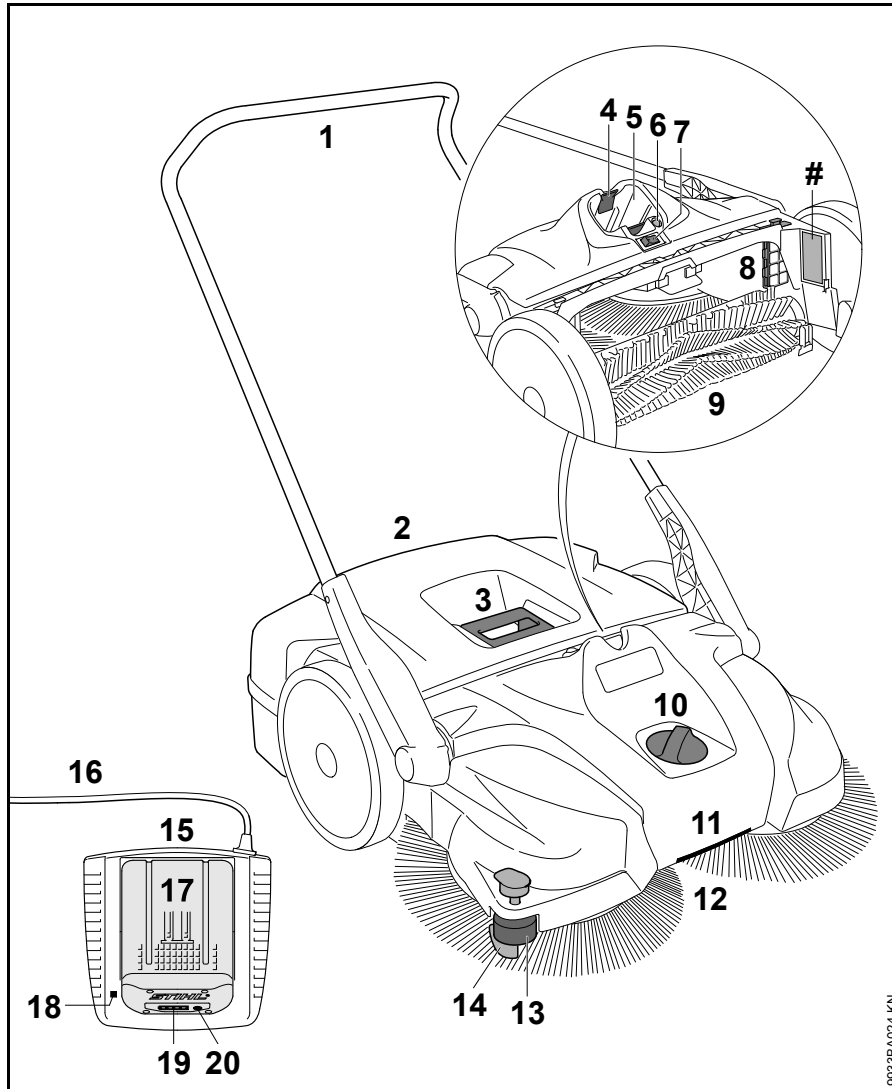

- 1 Työntökahva
- 2 Roskasäiliö
- 3 Roskasäiliön kahva
- 4 Akun lukitusvipu
- 5 Akun kotelo
- 6 Ylikuormitussuojan kytkin
- 7 Virtakytkin
- 8 Ilmansuodatin
- 9 Harjatela
- 10 Korkeussäätö
- 11 Kahva
- 12 Lautasharjat
- 13 Sivuohjainrulla
- 14 Pidike
- 15 Laturi
- 16 Liitosjohto ja pistoke
- 17 Akku
- 18 Laturin merkkivalo (LED)
- 19 Akun merkkivalot (LEDit)
- 20 Akun merkkivalojen aktivointipainike
- # Konenumero

9633BA024 KN



## Tekniset tiedot

### Akku

Malli: Litium-ioni  
Tuote: AP, AR

Laitetta saa käyttää vain alkuperäisten akkujen kanssa, näitä ovat STIHL AP ja STIHL AR.

Laitteen toiminta-aika riippuu akun energiamäärästä.

### KGA 770

Teor. harjausteho: 3 250 m<sup>2</sup>/h  
Roskasäiliön tilavuus: 50 l  
Koteloitiluokka: IP 20\*  
Paino, sis. akun AP 80: 17 kg

### Mitat

Kahva pystyasennossa  
Pituus: 800 mm  
Leveys: 800 mm  
Korkeus: 1270 mm

Kahva käyttöasennossa  
Pituus: 1 050 mm  
Leveys: 800 mm  
Korkeus: 1 050 mm

\* Tavoite IP 21 saavutetaan käyttämällä sopivia osia.

### Melu- ja värinätao

Melu- ja värinätaon määriyksessä otetaan huomioon käyttöolosuhteena nimellinen enimmäiskierrosluku.

Lisätietoa värinädirektiivin 2002/44/EY työntajalle asettamista vaatimuksista on osoitteessa [www.stihl.com/vib](http://www.stihl.com/vib).

#### Melutao käyttäjän paikalla L<sub>p</sub> EN 60335:n mukaan-2-72

64 dB(A)

#### Äänitehotao L<sub>w</sub> EN 60335:n mukaan-2-72

80 dB(A)

#### Tärinäarvo a<sub>h</sub> EN 60335:n mukaan-2-72

Vasen kahva Oikea kahva  
< 2,5 m/s<sup>2</sup> < 2,5 m/s<sup>2</sup>

Äänenpainetasolle ja äänitehotasolle kerroin K-on RL 2006/42/EY:n mukaan 2,5 dB (A); värinäarvolle kerroin K on-RL 2006/42/EY:n mukaan 2,0 m/s<sup>2</sup>.

Ilmoitetut värinäarvot on mitattu normien mukaisella testimenetelmällä ja niitä voidaan käyttää sähkölaitteiden vertailuun.

Todellisuudessa ilmenevät värinäarvot voivat poiketa ilmoitetuista arvoista käyttötavasta riippuen.

Ilmoitettuja värinäarvoja voidaan käyttää värinäkuormituksen arviointiin.

Todellinen värinäkuormitus on arvioitava. Arvioinnissa on otettava huomioon ajat, jotka sähkölaite on kytketty pois päältä ja jolloin se on kytketty päälle, mutta on kuormittamattomana.

### Kuljettaminen

STIHLin akut täyttävät YK:n-käsikirjan ST/SG/AC.10/11/ rev. 5, osan III kohdassa 38.3 mainitut edellytykset.

Maakuljetukset: STIHL-akut saa kuljettaa sellaisenaan laitteen käyttöpaikalle.

Vaarallisia aineita koskeva lainsäädäntö koskee myös litiumioniakkuja.

Ulkopuolista kuljettajaa (lentorahti, merikuljetus) käytettäessä on noudatettava pakkaamista ja pakkauksen merkitsemistä koskevia määräyksiä.

Lähetys on valmistettava vaarallisten aineiden lähettämisen hallitsevan asiantuntijan kanssa. Huomaa myös kansalliset määräykset.

Pakkaa akku niin, että se ei pääse pakkauksessa liikkumaan.

Lisää kuljettamista koskevia ohjeita, ks. [www.stihl.com/safety-data-sheets](http://www.stihl.com/safety-data-sheets)

### REACH

REACH on kemikaalien rekisteröintiä, arviointia ja lupamenettelyä koskeva EY-asetus.

REACH-asetuksen 1907/2006/EY vaatimusten täyttämistä on tietoa osoitteessa [www.stihl.com/reach](http://www.stihl.com/reach)

## Käyttöhäiriöiden korjaaminen

Irrota akku ennen kuin alat käsitellä laitetta.

Häiriö	Syy	Toimi näin
Laitte ei käynnisty, kun kytket siihen virran päälle	Laitteen ja akun välillä ei ole kontaktia	Ota akku pois, tarkasta kontaktit ja pane akku takaisin
	Akun varaustila on liian alhainen (1 akun ledi vilkkuu vihreänä)	Lataa akku
	Akku on liian lämmin / liian kylmä (1 akun ledi palaa punaisena)	Anna akun jäähtyä tai lämmitä noin +15 - +20 °C lämpötilassa
	Vika akussa (4 akun lediä vilkkuu punaisena)	Ota akku pois laitteesta ja pane se taas takaisin. Kytke laitteeseen virta. Jos ledit vilkkuvat edelleen, akku on vioittunut ja se on vaihdettava
	Laitte on liian lämmin (3 akun lediä palaa punaisena)	Laitte on liian lämmin – anna sen jäähtyä
	Sähkömagneettinen häiriö tai vika laitteessa (3 akun lediä vilkkuu punaisena)	Ota akku pois laitteesta ja pane se taas takaisin. Kytke laitteeseen virta. Jos merkkivalot vilkkuvat edelleen, laite on vioittunut ja huollon <sup>1)</sup> tulee tarkastaa se
	Kosteutta laitteessa ja/tai akussa	Anna laitteen / akun kuivua
Laitte sammuu käytön aikana.	Akku tai laitteen elektroniikka on liian lämmin	Ota akku laitteesta ja anna akun ja laitteen jäähtyä
	Sähkö- tai sähkömagneettinen häiriö	Ota akku pois laitteesta ja pane se taas takaisin
	Lämpötilaan reagoiva ylikuormitussuoja lauennut – harjauspaine liian suuri.	Säädä harjauspaineen säätö puhdistettavaan alustaan sopivaksi.  Odota n. 30 sekuntia, että ylikuormitussuoja on jäähtynyt.
	Lämpötilaan reagoiva ylikuormitussuoja lauennut – lautasharjat tai harjatela jumittunut.	Poista jumittumisen syy.  Odota n. 30 sekuntia, että ylikuormitussuoja on jäähtynyt. Nollaa jumittuneen harjatelan ylikuormitussuoja painamalla kytkintä.

**Irrota akku ennen kuin alat käsitellä laitetta.**

Häiriö	Syy	Toimi näin
Käyttöaika on liian lyhyt	Akku ei ole latautunut kokonaan	Lataa akku
	Akun käyttöikä on saavutettu tai se on ylittynyt	Tarkasta akku <sup>1)</sup> ja vaihda
	Korkeussäätö säädetty liian alas – lautasharjojen puristusaine liian korkea	Säädä korkeussäätö alustaan nähden sopivaksi.
Akkua on vaikea asettaa laitteeseen / laturiin.	Ohjaimet / kontaktit ovat likaiset	Puhdista varovasti ohjaimet / kontaktit
Akku ei lataudu, vaikka laturin ledi palaa vihreänä	Akku on liian lämmin / liian kylmä (1 akun ledi palaa punaisena)	Anna akun jäähtyä tai lämmitä noin +15 - +20 °C lämpötilassa Käytä laturia vain sisätilassa ja kuivassa paikassa ympäristölämpötilassa +5 - +40 °C
Laturin ledi vilkkuu punaisena	Laturin ja akun välillä ei kontaktia	Ota akku pois laitteesta ja pane se taas takaisin
	Vika akussa (4 akun lediä vilkkuu n. 5 sekuntia punaisena)	Ota akku pois laitteesta ja pane se taas takaisin. Kytke laitteeseen virta. Jos ledit vilkkuvat edelleen, akku on vioittunut ja se on vaihdettava
	Laturissa on vika	Anna huollon tarkastaa laturi. <sup>1)</sup>
Laitetta on raskas työntää.	Lautasharjat tai harjatela jumittuneet.	Poista jumittumisen syy.
	Väärä harjauspaineen säätö.	Säädä harjauspaineen säätö puhdistettavaan alustaan sopivaksi.
	Kulmavaihteen osat liikkuvat raskaasti.	Suihkuta kulmavaihteen osat <sup>2)</sup> silikonisuihkeella.

<sup>1)</sup> STIHL suosittelee STIHL-jälleenmyyjää

<sup>2)</sup> ks. Käyttäjän suoritettavaksi tarkoitetut tarkastukset ja huollot

## Korjausohjeita

Laitteen käyttäjä saa suorittaa vain tässä käyttöohjeessa kuvattuja huolto- ja hoitotoimia. Suuret korjaukset on annettava alan ammattilaisen tehtäväksi.

STIHL suosittaa, että annat huolto- ja korjaustyöt vain STIHL-huollon tehtäväksi. STIHL-jälleenmyyjä koulutetaan säännöllisesti. Heillä on käytettävissään näitä laitteita koskevat tekniset tiedotteet.

Asenna korjausten yhteydessä ainoastaan STIHLin tähän laitteeseen hyväksymiä tai muita samantasoisia varaosia. Käytä vain korkealaatuisia varaosia. Huonolaatuisten osien käyttö voi aiheuttaa tapaturmia tai vahingoittaa laitetta.

STIHL suosittaa alkuperäisten STIHL-varaosien käyttöä.

Tunnet STIHL-alkuperäisvaraosan STIHL-varaosanumerosta, tekstistä **STIHL** ja tarvittaessa STIHL-varaosamerkistä **SL** (pienikokoisessa osassa voi olla vain merkki).

## Hävittäminen

Hävitä laite maakohtaisten ympäristömääräysten mukaisesti.

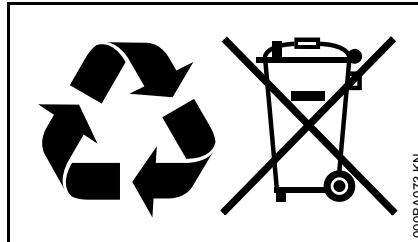

STIHL-laite ei kuulu sekajätteeseen. Kierrätä STIHL-laite, akku ja pakkaus ympäristömääräysten mukaisesti.

STIHL-jälleenmyyjältä saat hävittämistä koskevat ajantasaiset tiedot.

## EU-vaatimustenmukaisuusvakuutus

ANDREAS STIHL AG & Co. KG  
Badstr. 115  
D-71336 Waiblingen

Saksa

vakuuttaa, että

Tuote: Akkukäyttöinen lakaisukone

Tuotemerkki: STIHL

Malli: KGA 770

Sarjatunniste: 4860

vastaa direktiivien 2006/42/EY, 2014/30/EU, 2000/14/EY ja 2011/65/EU täytäntöönpanemiseksi annettuja määräyksiä ja että tuote on kehitetty ja valmistettu seuraavien standardien tuotteen valmistusajankohtana voimassa olevien versioiden mukaisesti:

EN 55014-1, EN 55014-2, EN 60335-1, EN 60335-2-72

Mitattu ja taattu äänitehotaso on määritetty direktiivin 2000/14/EY liitteen V mukaisesti.

### Mitattu äänitehotaso

KGA 770 80 dB(A)

### Taattu äänitehotaso

KGA 770 82 dB(A)

Teknisten asiakirjojen säilyttäminen:

ANDREAS STIHL AG & Co. KG  
Produktzulassung

Valmistusvuosi ja koneen numero on ilmoitettu laitteessa.

Waiblingen, 28.10.2016

ANDREAS STIHL AG & Co. KG

puolesta

A handwritten signature in black ink that reads "Thomas Elsner". The signature is written in a cursive, flowing style.

Thomas Elsner

Johtaja Produktmanagement und  
Services

The CE mark, consisting of the letters "C" and "E" in a bold, sans-serif font, positioned side-by-side.

## Indice

Per queste Istruzioni d'uso	177
Avvertenze di sicurezza e tecnica operativa	177
Completamento dell'apparecchiatura	181
Trasporto dell'apparecchiatura	182
Collegamento elettrico del carica-batteria	184
Caricare la batteria	184
Diodi sulla batteria	185
Diodi sul caricabatteria	187
Inserimento dell'apparecchiatura	188
Impiego	188
Disinserimento dell'apparecchiatura	189
Dopo il lavoro	190
Conservazione dell'apparecchiatura	190
Controllo e manutenzione da parte dell'utente	191
Istruzioni di manutenzione e cura	193
Ridurre al minimo l'usura ed evitare i danni	194
Componenti principali	195
Dati tecnici	196
Eliminazione delle anomalie di funzionamento	198
Avvertenze per la riparazione	201
Smaltimento	201
Dichiarazione di conformità UE	201

Egregio cliente,

La ringrazio vivamente per avere scelto un prodotto di qualità della ditta STIHL.

Questo prodotto è stato realizzato secondo moderni procedimenti di produzione ed adeguate misure per garantirne la qualità. Siamo impegnati in uno sforzo continuo teso a soddisfare sempre meglio le Sue esigenze e ad agevolare il Suo lavoro.

Se desidera informazioni sulla Sua apparecchiatura, La preghiamo di rivolgersi al Suo rivenditore o direttamente alla nostra società di vendita.

Suo



Dr. Nikolas Stihl

# STIHL®

Le presenti Istruzioni d'uso sono tutelate dai diritti d'autore. Tutti i diritti sono riservati, specialmente quelli di riproduzione, traduzione ed elaborazione con sistemi elettronici.

## Per queste Istruzioni d'uso

### Pittogrammi

Tutti i pittogrammi applicati sull'apparecchiatura sono spiegati in queste Istruzioni d'uso.

### Identificazione di sezioni di testo



#### AVVERTENZA

Avviso di pericolo d'infortunio e di lesioni per persone nonché di gravi danni materiali.



#### AVVISO

Avviso di pericolo di danneggiamento dell'apparecchiatura o di singoli componenti.

### Sviluppo tecnico continuo

STIHL sottopone tutte le macchine e le apparecchiature a un continuo sviluppo; dobbiamo quindi riservarci modifiche di fornitura per quanto riguarda forma, tecnica e dotazione.

Non potranno perciò derivare diritti dai dati e dalle illustrazioni di queste Istruzioni d'uso.

## Avvertenze di sicurezza e tecnica operativa



Lavorando con questa apparecchiatura sono necessarie misure di sicurezza particolari.



Non mettere in funzione per la prima volta senza avere letto attentamente e per intero le Istruzioni d'uso; conservarle con cura per la successiva consultazione. L'inosservanza delle Istruzioni d'uso può comportare rischi mortali.



#### AVVERTENZA

- Ai bambini o ai giovani non è consentito di lavorare con l'apparecchiatura. Tenere d'occhio i bambini per assicurarsi che non giochino con l'apparecchiatura.
- L'apparecchiatura deve essere usata solo da persone istruite sul suo uso e funzionamento, o che possano dimostrare di usare l'apparecchiatura con sicurezza.

- Le persone che, per ridotta capacità fisica, sensoriale o mentale, non sono in grado di manovrare con sicurezza l'apparecchiatura, devono usarla solo sotto la vigilanza o secondo le istruzioni di una persona responsabile.
- Affidare o prestare l'apparecchiatura solo a persone che conoscono e sanno usare questo modello – consegnare loro sempre le Istruzioni d'uso.



Togliere la batteria dall'apparecchiatura per:

- Lavori di pulizia
- Abbandono dell'apparecchiatura
- Trasporto
- Conservazione
- Interventi di riparazione e di manutenzione
- in caso di pericolo e di emergenza

Così si evita l'avvio accidentale del motore.

Attenersi alle norme di sicurezza delle autorità locali, per es. associazioni professionali, enti per la prevenzione degli infortuni, enti per la sicurezza sul lavoro e altri.

Se non si usa l'apparecchiatura, sistemarla in modo che non sia di pericolo per nessuno. Metterla al sicuro dall'uso non autorizzato.

L'utente è responsabile per infortuni o pericoli verso terzi o la loro proprietà.

Per chi lavora per la prima volta con l'apparecchiatura: farsi istruire dal rivenditore o da un altro esperto su come operare in modo sicuro – oppure frequentare un corso di addestramento.

L'impiego di apparecchiature con emissioni acustiche può essere limitato nel tempo da disposizioni nazionali, regionali o locali.

Mettere in funzione l'apparecchiatura solo se tutti i componenti sono integri.

### **Idoneità fisica**

---

Chi lavora con l'apparecchiatura deve sentirsi riposato, in buona salute e in forma.

Chi, per motivi di salute non deve affaticarsi, deve chiedere al proprio medico se gli è consentito di lavorare con l'apparecchiatura.

Non si deve usare l'apparecchiatura dopo avere assunto bevande alcoliche, medicine che pregiudicano la prontezza di riflessi, o droghe.

### **Impiego secondo la destinazione**

---

La spazzatrice a batteria consente di sgomberare superfici piane e dure da sporco stradale, fogliame, erba, cartaccia e simili. Le spazzole a disco e il rullo di spazzatura sono azionati da motori.

La spazzatrice a batteria può anche essere fatta funzionare senza l'aiuto del motore.

Non raccogliere nella spazzatura materiali nocivi alla salute.

L'apparecchiatura non è adatta per spazzare liquidi.

Non spazzare mai polveri esplosivi, liquidi, acidi o soluzioni.

Non fare funzionare l'apparecchiatura in ambienti esposti al pericolo di esplosione.

Non usare l'apparecchiatura per il trasporto.

Non è consentito impiegare l'apparecchiatura per altri scopi; si potrebbero causare incidenti o danni all'apparecchiatura stessa. Non modificare il prodotto – anche questo può causare infortuni o danni all'apparecchiatura.

### **Condizioni d'impiego**

---



Non lavorare con l'apparecchiatura durante la pioggia né in ambienti bagnati o molto umidi. Non lasciare l'apparecchiatura alla pioggia.

### **Abbigliamento ed equipaggiamento**

---

Indossare l'abbigliamento e l'equipaggiamento prescritti.



Raccogliere e legare i capelli lunghi (foulard, berretto, casco ecc.).

Non portare abiti che possano incepparsi in componenti in rotazione dell'apparecchiatura. Non portare sciarpe, cravatte né monili.

Calzare scarpe robuste con suola antiscivolo.

STIHL offre un'ampia gamma di equipaggiamenti di protezione personalizzati.

### **Trasporto**

---

Attenersi ai relativi capitoli delle Istruzioni d'uso.

Disinserire sempre l'apparecchiatura e togliere la batteria – anche nel trasporto per brevi tratti. Così si evita l'avvio accidentale del motore.

Non trasportare l'apparecchiatura usando il manico del contenitore per spazzatura.

Su automezzi: assicurare l'apparecchiatura contro il ribaltamento, lo spostamento e il danneggiamento.

### **Accessori**

---

Usare solo ricambi o accessori omologati da STIHL per questa apparecchiatura, o particolari tecnicamente equivalenti. Per informazioni in merito rivolgersi a un rivenditore. Usare solo parti di ricambio o accessori di prima qualità. In caso contrario può esservi il pericolo di infortuni o di danni all'apparecchiatura.



STIHL consiglia di usare ricambi e accessori originali STIHL. Le loro caratteristiche sono perfettamente adatte al prodotto e soddisfano le esigenze dell'utente.

Non modificare l'apparecchiatura – si potrebbe comprometterne la sicurezza. STIHL non si assume alcuna responsabilità per danni a persone o cose causati dall'uso di gruppi di applicazione non omologati.

## Comando

### Batteria

Seguire il foglietto informativo o le Istruzioni d'uso della batteria STIHL e conservarli al sicuro.

Per ulteriori avvertenze per la sicurezza – ved. [www.stihl.com/safety-data-sheets](http://www.stihl.com/safety-data-sheets)

### Caricabatteria

Seguire le Istruzioni d'uso del caricabatteria STIHL e conservarle al sicuro.

## Prima del lavoro

Controllare che l'apparecchiatura funzioni in modo sicuro – attenersi ai relativi capitoli delle Istruzioni d'uso:

- l'interruttore deve potere essere facilmente spostabile su **0**
- l'interruttore deve trovarsi su **0**
- Controllare se vi sono corpi estranei sui contatti nel vano batteria dell'apparecchiatura

- Inserire correttamente la batteria – si deve percepire lo scatto
- Non usare batterie difettose o deformate
- Le impugnature devono essere pulite ed asciutte, senza olio né sporczia – è importante per un maneggio sicuro dell'apparecchiatura
- Controllare l'accoppiamento fisso del telaio di spinta
- Controllo delle condizioni del carter
- Controllare le condizioni e l'accoppiamento fisso del contenitore
- Verificare che sulle spazzole e sul rullo non si trovino pezzi incastrati o sporco indurito – le setole devono muoversi liberamente
- Controllare l'impostazione della pressione di spazzatura ed ev. regolarla secondo il fondo da pulire
- Non modificare i dispositivi di comando e di sicurezza

L'apparecchiatura deve essere usata solo in condizioni di esercizio sicure – **pericolo d'infornio!**

Non azionare con il piede l'interruttore dell'apparecchiatura.

## Durante il lavoro

In caso di pericolo imminente o di emergenza, disinserire subito l'apparecchiatura e togliere la batteria.

L'apparecchiatura è manovrata da una sola persona – non permettere che altre persone sostino nel raggio d'azione.

Tenere lontani bambini, curiosi e animali.

Con spazzola a disco o rullo bloccati, disinserire l'apparecchiatura e togliere la batteria – solo allora rimuovere il bloccaggio. Calzare guanti robusti per evitare lesioni da taglio da parte di oggetti appuntiti.

Non mettere mai le mani nelle setole in movimento – **pericolo di infornio!**

Durante il lavoro non urtare oggetti, per es. scaffalature o impalcature – pericolo per il ribaltamento o la caduta di oggetti

Non lasciare mai incustodita l'apparecchiatura in moto.

Non usare l'apparecchiatura senza avere montato il contenitore.

Attenzione in caso di terreno viscido, umidità, neve, sui pendii, su terreno accidentato – **pericolo di scivolare!**

Fare pause a tempo debito per prevenire stanchezza e spossatezza – **pericolo d'infornio!**

In caso di sviluppo di polvere, portare sempre la mascherina antipolvere.

In caso di alterazioni di marcia percettibili (per es. vibrazioni più accentuate, durezza di movimento), interrompere il lavoro ed eliminare le cause.

Se l'apparecchiatura ha subito sollecitazioni improprie (per es. effetti di urto o caduta) controllarne assolutamente la sicurezza di funzionamento prima di rimetterla in funzione – ved. anche "Prima del lavoro". Verificare innanzitutto che i sistemi di sicurezza funzionino

correttamente. Non continuare in nessun caso a usare apparecchiature prive di sicurezza funzionale. In caso di dubbio rivolgersi al rivenditore.

Non raccogliere oggetti incendiati o roventi, come per es. sigarette, cenere o fiammiferi – **pericolo d'incendio!**

Prima di lasciare l'apparecchiatura: disinserirla ed estrarre la batteria.

### Dopo il lavoro

Vuotare il contenitore ogni volta dopo l'uso.

Prima di vuotare il contenitore: disinserire l'apparecchiatura.

Mettere guanti solidi prima di vuotare il contenitore per impedire lesioni, per es. da schegge di vetro, metallo o altri materiali con bordi affilati.

Vuotare il contenitore possibilmente all'aperto per evitare di produrre polvere.

### Pulizia dell'apparecchiatura

Pulire l'apparecchiatura da polvere e sporcizia – non usare sgrassanti.

Pulire con un panno umido i componenti di plastica. I detersivi aggressivi possono danneggiare la plastica.

Pulendo le spazzole a disco o il rullo di spazzatura, calzare guanti robusti per evitare lesioni da taglio causate da oggetti appuntiti.

Non usare idropulitrici ad alta pressione per pulire l'apparecchiatura. Il getto d'acqua violento può danneggiarne le parti.

Non spruzzare acqua sull'apparecchiatura.

Non pulire con aria compressa le spazzole a disco o il rullo di spazzatura. Il getto d'aria violento potrebbe danneggiare le setole.

### Conservazione dell'apparecchiatura

Se non si usa l'apparecchiatura, sistemarla in modo che non sia di pericolo per nessuno. Metterla al sicuro dall'uso non autorizzato.

Proteggere l'apparecchiatura dalla caduta o dal ribaltamento incontrollato del telaio di spinta.

Non mettere le mani nel raggio d'azione del telaio di spinta – per il ribaltamento inavvertito del telaio potrebbero incastrarsi parti del corpo fra questo e il carter – **pericolo di lesioni!**

Conservare l'apparecchiatura al sicuro in un locale asciutto, con l'interruttore in posizione **0** e solo con la batteria estratta.

### Tecnica operativa

#### **Tenuta e guida dell'apparecchiatura**

L'apparecchiatura è manovrata da una sola persona – non permettere che altre persone sostino nel raggio d'azione.



Afferrare sempre bene il telaio di spinta con la mano.

Spingere l'apparecchiatura in avanti e adeguare la velocità all'ambiente.

Spingendo leggermente in basso il telaio, si può passare sopra a piccoli rilievi di 2 – 3 cm.

Se il risultato della pulizia comincia a diminuire, controllare se le spazzole a disco o il rullo di spazzatura sono bloccati o consumati.

#### **Livello di riempimento del contenitore**

Il contenitore è pieno se durante l'operazione la spazzatura raccolta fuoriesce lateralmente.

Per potere continuare a lavorare in breve tempo, sollevare frontalmente l'apparecchiatura per mandare la spazzatura nella parte posteriore del contenitore. In questo modo si può sfruttare meglio la capacità del contenitore.

Raccogliendo sporco pesante, per es. pietrisco, il baricentro dell'apparecchiatura con contenitore pieno si sposta indietro. Ora il contatto delle spazzole a disco con la superficie da spazzare diminuisce, e il risultato della pulitura è inferiore.

### Manutenzione e riparazioni

Prima qualsiasi intervento di riparazione o di manutenzione, disinserire l'apparecchiatura con l'interruttore – posizione 0 – e togliere la batteria dall'apparecchiatura. Così si evita l'avvio accidentale del motore.

Fare regolarmente la manutenzione dell'apparecchiatura. Eseguire solo le operazioni di manutenzione e di riparazione descritte nelle Istruzioni d'uso. Per tutti gli altri interventi, rivolgersi ad un rivenditore.

STIHL consiglia di fare eseguire le operazioni di manutenzione e cura solo dal rivenditore STIHL. I rivenditori STIHL vengono periodicamente aggiornati e dotati di informazioni tecniche.

Impiegare solo ricambi di prima qualità. In caso contrario si può verificare il pericolo d'infortunio o di danni all'apparecchiatura. Per informazioni in merito rivolgersi a un rivenditore.

STIHL consiglia di usare parti di ricambio originali STIHL. Le loro caratteristiche sono perfettamente adatte all'apparecchiatura e soddisfano le esigenze dell'utente.

Non modificare l'apparecchiatura – si può comprometterne la sicurezza – **pericolo d'infortunio!**

Controllare periodicamente l'integrità dell'isolamento e l'invecchiamento (fragilità) dei contatti elettrici, del cavo di collegamento e della spina di rete del caricabatteria.

Componenti elettrici, come per es. il cavo di collegamento del caricabatteria, devono essere riparati o sostituiti esclusivamente da elettrotecnici qualificati.

Mantenere libere da sporcizia le scanalature di guida della batteria – se occorre, pulirle.

Sostituendo le spazzole a disco o il rullo di spazzatura, calzare guanti robusti per evitare lesioni da taglio causate da oggetti appuntiti.

## Completamento dell'apparecchiatura

Prima di mettere in funzione per la prima volta, il telaio deve essere montato sull'apparecchiatura.

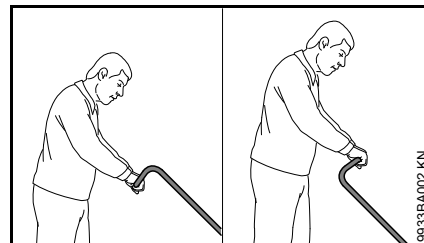

Secondo la corporatura dell'utente, il telaio può essere montato in 2 posizioni differenti.

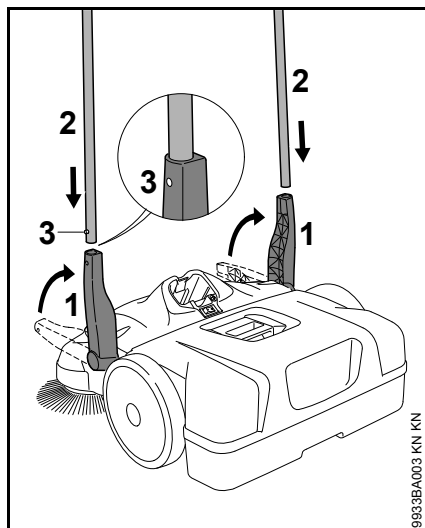

- Posizionare i sostegni (1) verticalmente in alto
- Spingere il telaio (2) contemporaneamente nei due sostegni (1) – le molle di arresto (3) devono innestarsi a scatto

## Trasporto dell'apparecchiatura

### Trasporto dell'apparecchiatura

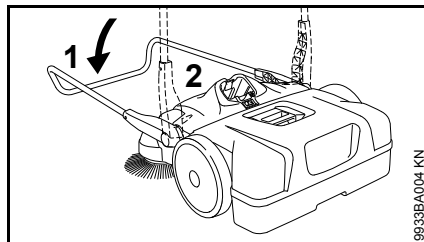

- Ribaltare in avanti il telaio (1)
- Afferrare l'apparecchiatura con la maniglia (2) e sistemarla in senso verticale

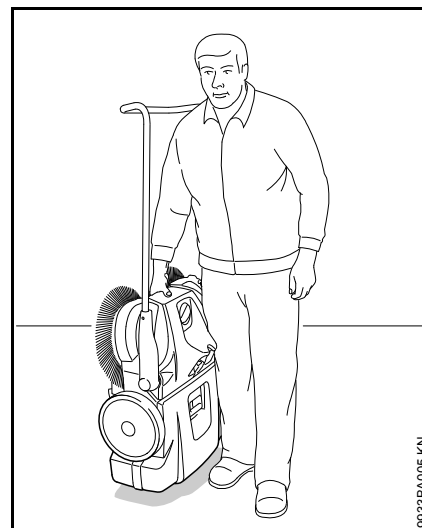

- Trasportare l'apparecchiatura afferrandone la maniglia – le spazzole in direzione opposta dal corpo

### Sul veicolo

Sistemare l'apparecchiatura in modo da non deformare le setole delle spazzole. Altrimenti le setole piegate potrebbero deformarsi permanentemente.

Con l'aiuto di un asciugacapelli si possono raddrizzare nuovamente le setole piegate – ved. "Controllo e manutenzione da parte dell'utente".

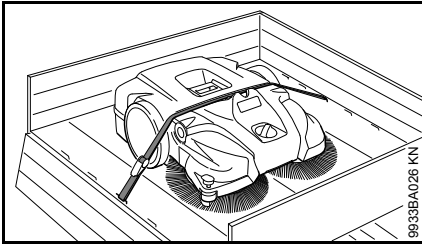

Con una cinghia bloccare l'apparecchiatura contro lo scivolamento.

- Sistemare la cinghia fra contenitore e carter apparecchiatura. Non tirarla eccessivamente per evitare danni all'apparecchiatura

Per il trasporto con spazio ridotto, il telaio di spinta può essere tolto dall'apparecchiatura.

## Telaio di spinta

### Smontaggio

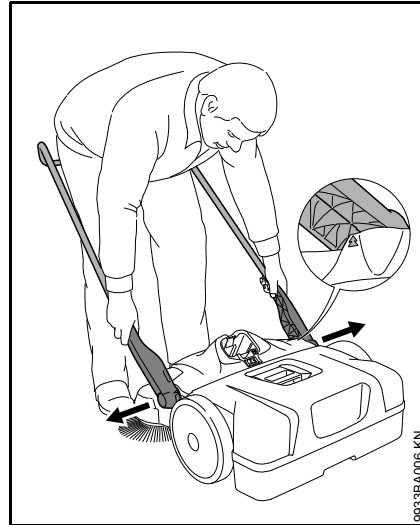

- Stando davanti all'apparecchiatura – orientare il telaio a circa 45° rispetto al fondo (fare coincidere le frecce sul carter con la nervatura del sostegno)
- Premendo, allontanare un poco i due sostegni e tirarli allo stesso tempo dalla due sedi dell'apparecchiatura

### Montaggio

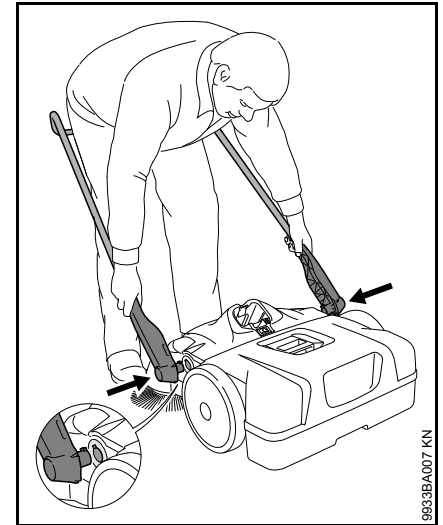

- Stando fra il telaio, afferrare i due sostegni con le mani
- Premendo, scostare un poco i sostegni
- Spingere i sostegni contemporaneamente nelle due sedi dell'apparecchiatura – i loro perni si collocano negli incavi delle sedi

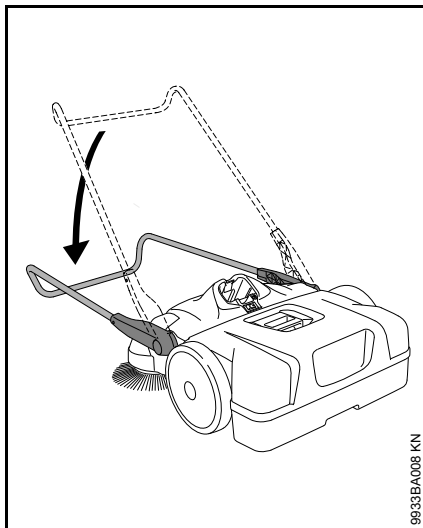

9933BA008 KN

- Inclinare il telaio in basso – così facendo i sostegni si bloccano nelle sedi e vengono saldamente collegati con l'apparecchiatura

## Collegamento elettrico del carica-batteria

La tensione di rete e quella di esercizio devono coincidere.

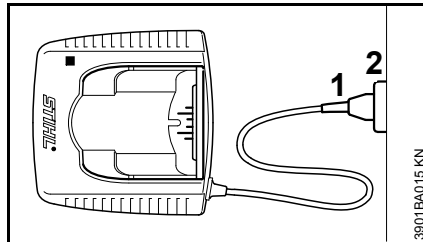

3901BA015 KN

- Innestare la spina di rete (1) nella presa (2)

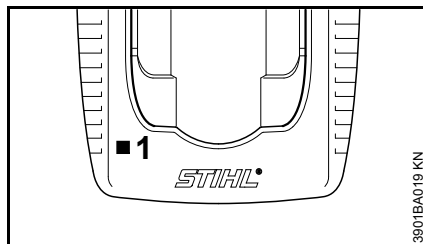

3901BA019 KN

Dopo il collegamento dell'apparecchio alla corrente di alimentazione parte un processo di autodiagnosi, durante il quale il diodo luminoso (1) del carica-batteria si accende di verde per circa 1 secondo, poi di rosso, e infine si spegne.

## Caricare la batteria

Alla consegna la batteria non è completamente carica.

Si consiglia di caricare la batteria completamente prima di metterla in esercizio per la prima volta.

- Collegare il caricabatteria all'alimentazione elettrica – la tensione di rete e quella di esercizio del caricabatteria devono coincidere – ved. "Collegamento elettrico del caricabatteria"

Fare funzionare il caricabatteria solo in locali chiusi e asciutti, con temperature d'ambiente da +5 °C a +40 °C (da 41° F a 104° F).

Caricare solo batterie asciutte.

Asciugare una batteria bagnata prima di iniziare la carica.

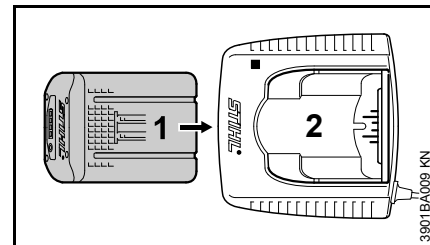

3901BA009 KN

- Inserire la batteria (1) nel caricabatteria (2) fino a percepire la prima resistenza – poi spingere fino all'arresto

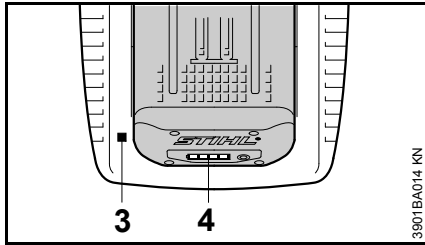

Inserire la batteria (1) nel caricabatteria (2) fino a percepire la prima resistenza – poi spingerla fino all'arresto

Dopo l'introduzione della batteria si accende il diodo (3) sul caricabatteria – ved. "Diodi luminosi (LED) sul caricabatteria".

La carica inizia appena i diodi (4) sulla batteria si accendono di luce verde – ved. "Diodi sulla batteria".

Il tempo di carica dipende da vari fattori, come le condizioni della batteria, la temperatura ambiente ecc., e può perciò differire dai tempi di carica indicati. Se una batteria calda viene introdotta nel caricabatteria, può essere necessario raffreddarla prima di caricarla. Il processo di carica inizia soltanto se la batteria è fredda. Il tempo di carica può allungarsi a causa del tempo di raffreddamento.

Durante il processo di carica la batteria e il caricabatteria si scaldano.

### **Caricabatteria AL 300, AL 500**

I caricabatteria AL 300 e AL 500 sono dotati di una ventola per il raffreddamento della batteria.

### **Caricabatteria AL 100**

Il caricabatteria AL 100 non avvia il processo fin quando la batteria non si è raffreddata da sola. La batteria si raffredda cedendo calore all'aria circostante.

### **Termine della carica**

Caricata completamente la batteria, il caricabatteria si spegne automaticamente; perciò:

- si spengono i diodi della batteria
- si spegne il diodo del caricabatteria
- si disinserisce la ventola del caricabatteria (se presente nel caricabatteria)

Al termine della carica, estrarre la batteria dal caricabatteria.

### **Diodi sulla batteria**

Quattro diodi indicano lo stato di carica della batteria, nonché le anomalie nella batteria o nell'apparecchiatura.

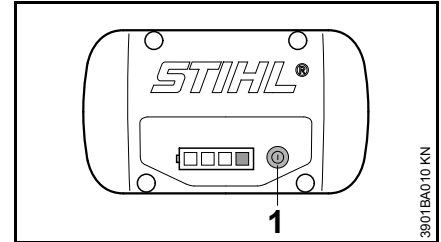

- Premere il pulsante (1) per attivare la visualizzazione – questa si spegne da sé dopo 5 secondi

I diodi possono accendersi o lampeggiare verde o rosso.

- Diodo con luce verde fissa.
- Diodo con luce verde lampeggiante.
- Diodo con luce rossa fissa.
- Diodo con luce rossa lampeggiante.

## Durante la carica

I diodi indicano il processo di carica in corso con luce fissa o lampeggiante.

Durante la carica un diodo con luce lampeggiante verde indica la capacità caricata in quel preciso momento.

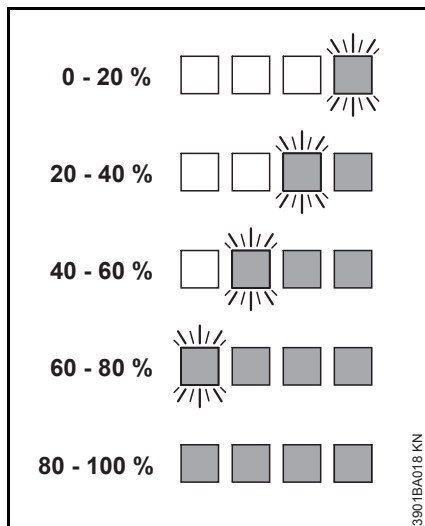

Terminato il processo di carica, i diodi della batteria si spengono automaticamente.

Se i diodi sulla batteria hanno luce rossa lampeggiante o fissa – ved. "Se i diodi hanno luce rossa fissa o lampeggiante".

## Durante il lavoro

I diodi verdi indicano le condizioni di carica con luce fissa o lampeggiante.

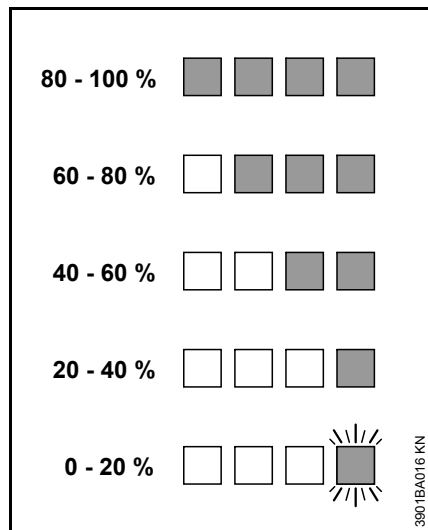

Se i diodi sulla batteria hanno luce rossa lampeggiante o fissa – ved. "Se i diodi hanno luce rossa fissa o lampeggiante".

## Se i diodi hanno luce rossa fissa o lampeggiante

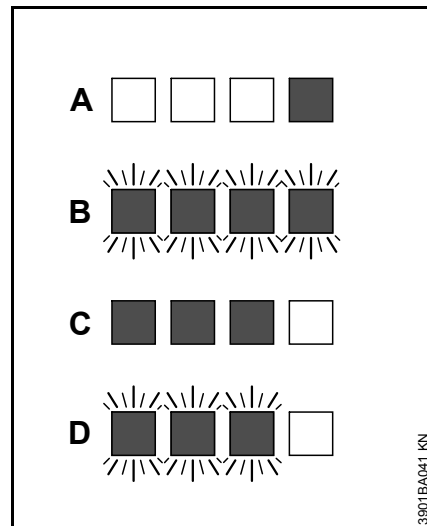

A	1 Diodo con luce rossa fissa:	Batteria troppo calda <sup>1) 2)</sup> /fredda <sup>1)</sup>
B	4 diodi con luce rossa lampeggiante:	Disfunzione nella batteria <sup>3)</sup>
C	3 diodi con luce rossa fissa	Apparecchio troppo caldo – lasciare raffreddare
D	3 Diodi con luce rossa lampeggiante:	Disfunzione nell'apparecchiatura <sup>4)</sup>

1) Durante la carica: dopo il raffreddamento/riscaldamento della batteria il processo di carica parte automaticamente.



- 2) Durante il lavoro: l'apparecchiatura si spegne – lasciare raffreddare per un po' la batteria, ev. togliendola dall'apparecchiatura.
- 3) Disturbo elettromagnetico oppure guasto. Staccare l'adattatore dall'apparecchiatura e reinserirlo. Inserire l'apparecchiatura – se i diodi continuano a lampeggiare, la batteria è difettosa, e deve essere sostituita.
- 4) Disturbo elettromagnetico oppure guasto. Togliere la batteria dall'apparecchiatura. Con un oggetto smussato togliere lo sporco dai contatti nel vano batteria. Reinscrivere la batteria. Inserire l'apparecchiatura – se i diodi continuano a lampeggiare, l'apparecchiatura non funziona a regola d'arte e deve essere controllata dal rivenditore – STIHL consiglia il rivenditore STIHL.

## Diodi sul caricabatteria

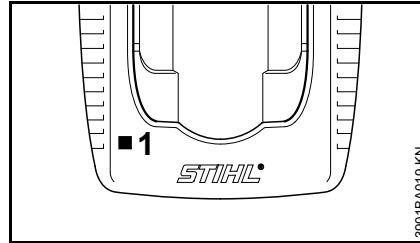

Il diodo luminoso (1) sul caricabatteria può accendersi di luce verde fissa o di luce rossa lampeggiante.

### Luce verde fissa...

...può significare:

La batteria

- è sotto carica
- è troppo calda e deve raffreddarsi prima di essere caricata

Ved. anche "Diodi luminosi sulla batteria".

Il diodo verde del caricabatteria si spegne appena la batteria è completamente carica.

### Luce rossa lampeggiante ...

...può significare:

- il contatto elettrico fra batteria e caricabatteria è assente – togliere e reintrodurre la batteria
- Disfunzione della batteria – ved. anche "Diodi luminosi sulla batteria".
- Disfunzione del caricabatteria – fare controllare dal rivenditore. STIHL consiglia il rivenditore STIHL.

## Inserimento dell'apparecchiatura

Alla consegna la batteria non è completamente carica.

Prima di metterla in esercizio per la prima volta, si consiglia di caricare la batteria completamente.

### Montaggio della batteria

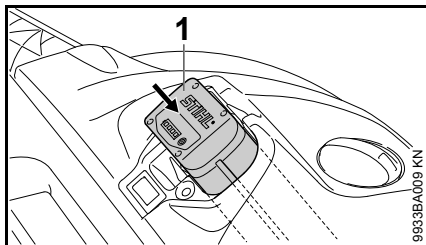

- Introdurre la batteria (1) nel vano dell'apparecchiatura – la batteria vi scivola dentro – spingere leggermente fino a percepire lo scatto – la batteria deve chiudere a filo dello spigolo superiore della sede

### Inserimento dell'apparecchiatura

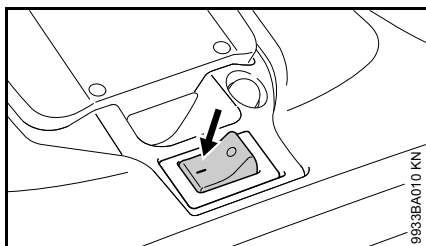

- Posizionare l'interruttore su I

Le spazzole a disco e il rullo di spazzatura cominciano a ruotare.

## Impiego

### Regolazione in altezza delle spazzole a disco

Con la regolazione in altezza è possibile adattare le spazzole al fondo da spazzare.

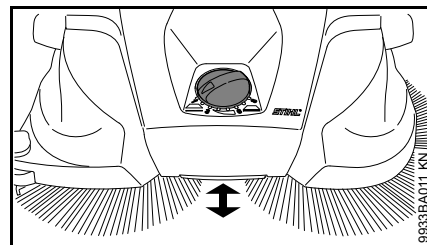

- Girare la manopola a sinistra o a destra sullo stadio richiesto:

Stadio	Impiego
1 - 2	Per superfici piane
3 - 4	Fogliame umido, sabbia, superfici irregolari, per es. calcestruzzo lavato
5 - 8	Correzione della regolazione secondo l'usura delle setole

Le setole delle spazzole devono poggiare sul fondo solo con una pressione leggera. Una pressione eccessiva non migliora la pulizia, ma aumenta l'usura e riduce la durata funzionale della batteria che si scarica più rapidamente.

## Rullo di guida laterale

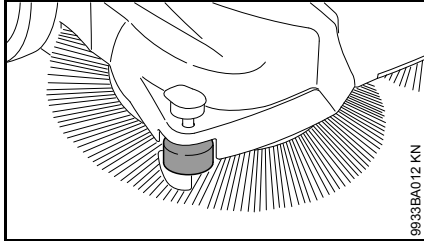

Il rullo laterale facilita la guida dell'apparecchiatura nelle zone perimetrali, per es. lungo pareti o cordoli.

## Premilamiera

Nei lavori di pulizia in zone perimetrali, per es. lungo pareti o cordoli, le setole vengono condotte a fior di fondo premendo in basso il premilamiera.

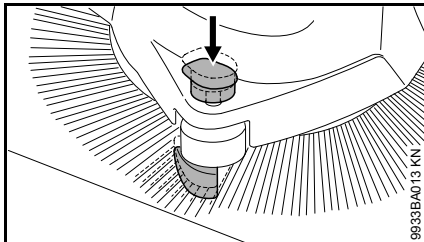

- Spingere in basso la maniglia del premilamiera

## Protezione di sovraccarico condizionata dalla temperatura

Il sovraccarico condizionato dalla temperatura interrompe l'alimentazione di corrente in caso di sovraccarico meccanico dei motori, per es. durante il bloccaggio delle spazzole o del rullo.

Se l'interruttore di sovraccarico ha staccato l'alimentazione di corrente:

- Disinserire l'apparecchiatura con l'interruttore – posizione 0 – e togliere la batteria
- Eliminare il bloccaggio sulle spazzole o sul rullo
- Attendere per circa 30 secondi il raffreddamento dell'interruttore di sovraccarico

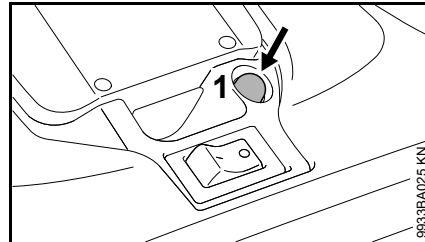

Mentre l'interruttore di sovraccarico condizionato dalla temperatura delle spazzole si azzerava automaticamente, la protezione del rullo deve essere azzerata a mano premendo l'interruttore (1).

- Inserire la batteria e accendere l'apparecchiatura con il suo interruttore – posizione I

## Disinserimento dell'apparecchiatura

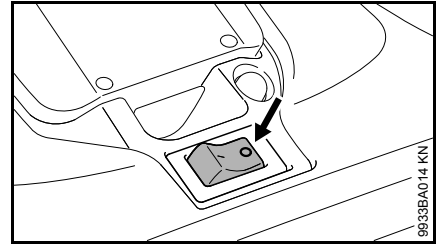

- Disinserire l'apparecchiatura con l'interruttore – posizione 0

Nelle pause e al termine del lavoro estrarre la batteria dall'apparecchiatura.

## Estrazione della batteria

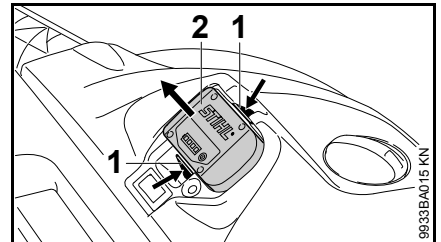

- Premere contemporaneamente le due leve di bloccaggio (1) – la batteria (2) è sbloccata
- togliere la batteria (2) dalla sede

Se non si usa l'apparecchiatura, sistemarla in modo che non sia di pericolo per nessuno.

Metterla al sicuro dall'uso non autorizzato.

## Dopo il lavoro

### Togliere / vuotare il contenitore per spazzatura

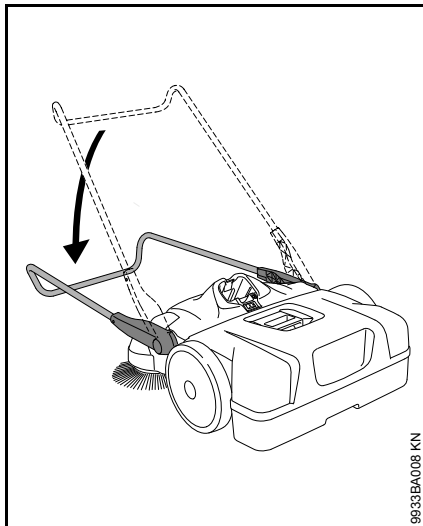

- Ribaltare in avanti il telaio

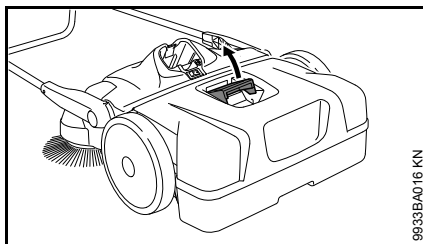

- Tirare in alto la maniglia del contenitore

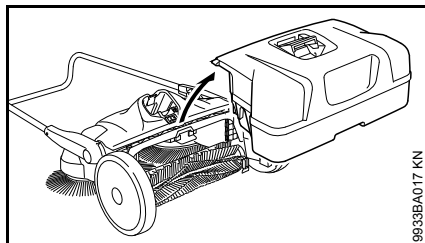

- Togliere e vuotare il contenitore

### Montaggio del contenitore per spazzatura

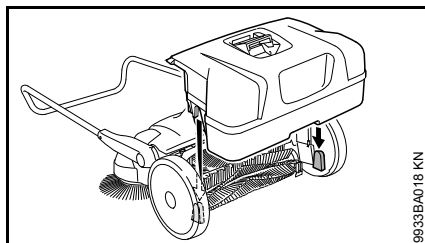

- Inserire il contenitore sull'apparecchiatura – gli incavi sul contenitore si sistemano nelle sedi sull'apparecchiatura
- Bloccare la maniglia del contenitore

## Conservazione dell'apparecchiatura

- Estrarre la batteria
- Pulire a fondo l'apparecchiatura
- Conservare l'apparecchiatura in un luogo asciutto e sicuro. Preservarla dall'uso non autorizzato (per es. da parte di bambini).

Posizionare l'apparecchiatura in modo che le setole delle spazzole non vengano piegate o deformate. Altrimenti le setole piegate o curve potrebbero deformarsi permanentemente. Con l'aiuto di un asciugacapelli si possono raddrizzare nuovamente le setole piegate – ved. "Controllo e manutenzione da parte dell'utente".

### Conservazione dell'apparecchiatura

Per la conservazione in spazio ridotto, l'apparecchiatura può essere sistemata verticalmente.

Proteggere l'apparecchiatura dalla caduta o dal ribaltamento incontrollato del telaio di spinta.

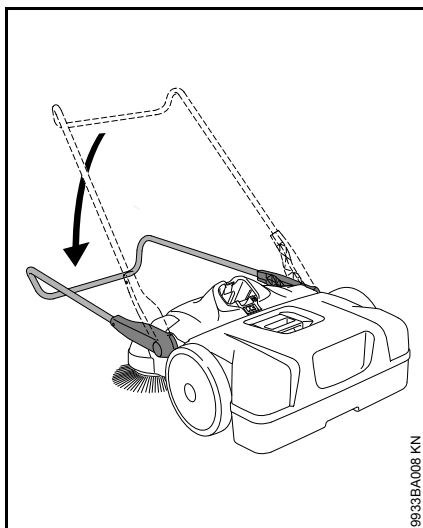

9933BA008 KN

- Ribaltare in avanti il telaio

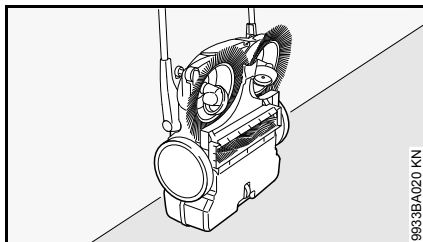

9933BA020 KN

- Posizionare l'apparecchiatura verticalmente

### Conservazione della batteria

- Estrarre la batteria dall'apparecchiatura o dal caricabatteria
- Conservarla in locali chiusi e asciutti e in un posto sicuro. Preservarla dall'uso non autorizzato (per es. da parte di bambini) e dalla sporcizia
- Non conservare inutilizzate le batterie di riserva – impiegarle alternativamente

Per una durata ottimale: conservarla in uno stato di carica di circa 30 %.

### Conservazione del caricabatteria

- Estrarre la batteria
- Staccare la spina di rete
- Conservare il caricabatteria in locali chiusi e asciutti e in un posto sicuro. Preservarla dall'uso non autorizzato (per es. da parte di bambini) e dalla sporcizia

## **Controllo e manutenzione da parte dell'utente**

### Raddrizzatura di setole deformate

Le setole deformate possono nuovamente essere raddrizzate scaldandoli.

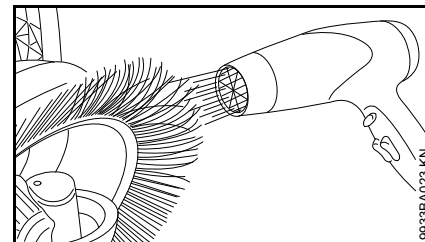

9933BA023 KN

- Scaldare e raddrizzare le setole con un soffiatore ad aria calda (per es. asciugacapelli)

Non usare un soffiatore ad aria caldissima, fiamme libere o un bruciatore. Le temperature troppo calde rovinano permanentemente le setole.

### Lubrificazione del riduttore

Per curare il riduttore, si può lubrificarlo con un olio al silicone di base alcolica. L'uso di altri lubrificanti può pregiudicare il funzionamento del riduttore.

- Posizionare l'apparecchiatura verticalmente

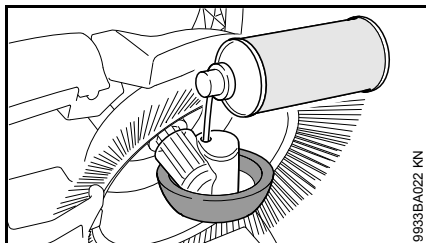

- Spruzzare lo spray STIHL al silicone moderatamente sul riduttore attraverso le aperture della scatola ruota

### **Pulizia del filtro aria**

- Togliere il contenitore

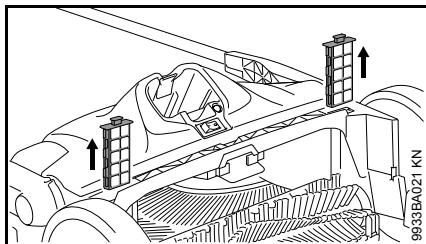

- Estrarre i due elementi filtranti dalle guide
- Togliere l'insero di gomma schiuma dall'elemento filtrante
- Lavare l'insero con acqua, farlo asciugare e rimetterlo nell'elemento filtrante
- Rimettere gli elementi filtranti nell'apparecchiatura

## Istruzioni di manutenzione e cura

Le indicazioni si riferiscono a normali condizioni d'impiego. In caso di condizioni più gravose (notevole sviluppo di polvere ecc.) e di tempi d'impiego quotidiano più lunghi, abbreviare conformemente gli intervalli indicati.  Prima qualsiasi intervento sull'apparecchiatura, posizionare l'interruttore su <b>0</b> e togliere la batteria.		Prima di iniziare il lavoro	Al termine del lavoro o quotidianamente	Ogni settimana	Ogni mese	Ogni anno	In caso di anomalia	in caso di danneggiamento	Se occorre
Apparecchiatura completa	Controllo visivo (stato)	X							
	Pulizia		X						
Filtro aria	Pulizia							X	
	Sostituzione						X		
Spazzole a disco e rullo di spazzatura	Controllo visivo (stato)	X	X						
	Pulizia							X	
	sostituzione da parte del rivenditore <sup>1)</sup>						X		
Riduttore	lubrificare <sup>2)</sup>							X	
Batteria	Controllo visivo	X				X	X		
Batteria	Pulizia	X						X	
	Controllo funzionale (espulsione batteria)	X							
Autoadesivi per la sicurezza	Sostituzione						X		

<sup>1)</sup> STIHL consiglia il rivenditore STIHL

<sup>2)</sup> Ved. "Controllo e manutenzione da parte dell'utente"

## Ridurre al minimo l'usura ed evitare i danni

L'osservanza delle direttive di queste Istruzioni d'uso evita l'usura eccessiva e danni all'apparecchiatura.

L'uso, la manutenzione e la conservazione dell'apparecchiatura devono essere eseguiti con la cura descritta in queste Istruzioni d'uso.

L'utente risponde di tutti i danni causati dalla mancata osservanza delle istruzioni di sicurezza, d'uso e di manutenzione. Ciò vale soprattutto per:

- le modifiche al prodotto non autorizzate da STIHL
- l'impiego di attrezzi o accessori non omologati o adatti per l'apparecchiatura, o di qualità mediocre
- l'uso improprio dell'apparecchiatura
- l'impiego dell'apparecchiatura in manifestazioni sportive o competitive
- danni conseguenti all'impiego protratto dell'apparecchiatura con componenti difettosi.

### Operazioni di manutenzione

Si devono eseguire periodicamente tutte le operazioni riportate nel capitolo „Istruzioni di manutenzione e cura“. Se queste operazioni di manutenzione non potessero essere eseguite dall'utente, affidarle ad un rivenditore.

STIHL consiglia di fare eseguire le operazioni di manutenzione e cura solo dal rivenditore STIHL. I rivenditori STIHL vengono periodicamente aggiornati e dotati di informazioni tecniche.

Se gli interventi vengono trascurati o eseguiti non correttamente, possono verificarsi danni, dei quali dovrà rispondere l'utente. Fra questi vi sono:

- danni al motore elettrico causati da manutenzione non tempestiva o eseguita non correttamente (per es. pulizia insufficiente dei condotti dell'aria di raffreddamento)
- danni al carica-batteria causati dall'allacciamento elettrico errato (tensione)
- danni all'apparecchiatura causati da corrosione e altri conseguenti, alla batteria e al carica-batteria per conservazione e uso impropri
- danni all'apparecchiatura causati dall'impiego di ricambi di qualità mediocre.

### Particolari d'usura

Alcuni particolari dell'apparecchiatura, anche se usati secondo lo scopo, sono soggetti a normale usura, e devono essere sostituiti a tempo debito, secondo il tipo e la durata dell'impiego. Ne fanno parte, fra gli altri:

- Spazzola a disco
- Rullo di spazzatura
- Batteria



## Componenti principali

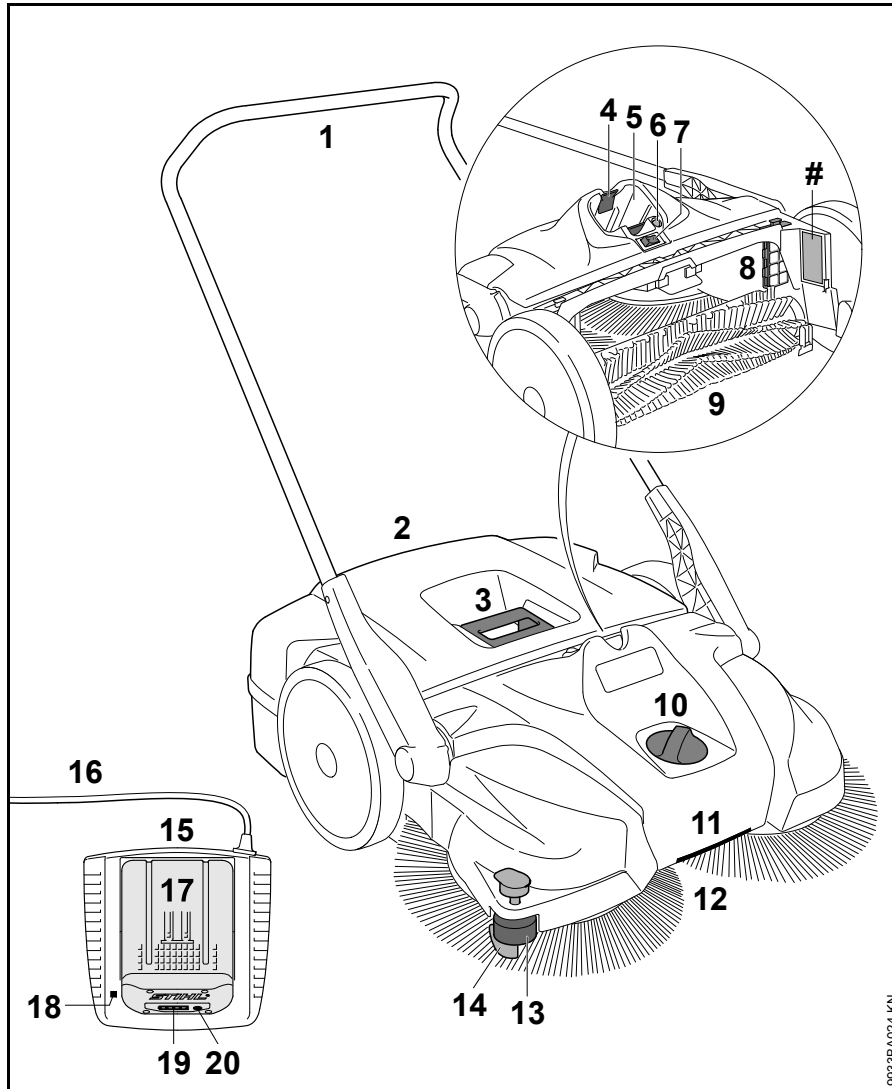

- 1 Telaio di spinta
- 2 Contenitore per spazzatura
- 3 Maniglia sul contenitore
- 4 Leva di bloccaggio batteria
- 5 Vano batteria
- 6 Interruttore sovraccarico
- 7 Interruttore acceso/spento
- 8 Filtro aria
- 9 Rullo di spazzatura
- 10 Regolatore in altezza
- 11 Impugnatura
- 12 Spazzola a disco
- 13 Rullo di guida laterale
- 14 Premilamiera
- 15 Caricabatteria
- 16 Cavo di collegamento con spina di rete
- 17 Batteria
- 18 Diodo luminoso (LED) sul caricabatteria
- 19 Diodi luminosi (LED) sulla batteria
- 20 Pulsante per l'attivazione dei diodi luminosi (LED) sulla batteria
- # Numero di matricola

9633BA024 KN

## Dati tecnici

### Batteria

Modello: Ione al litio  
 Tipo di costruzione: AP, AR  
 L'apparecchiatura deve essere messa in funzione soltanto con batterie STIHL AP e STIHL AR originali.  
 La durata utile dell'apparecchiatura è condizionata dal contenuto energetico della batteria.

### KGA 770

Resa di spazzatura teor.: 3250 m<sup>2</sup>/h  
 Capacità contenitore per spazzatura: 50 l  
 Tipo di protezione: IP20\*  
 Peso inclusa batteria AP 80: 17 kg

### Dimensioni

Telaio di spinta verticale  
 Lunghezza: 800 mm  
 Larghezza: 800 mm  
 Altezza: 1270 mm

\* l'obiettivo di protezione IP21 viene raggiunto usando componenti adatti.

Telaio di spinta in posizione d'esercizio  
 Lunghezza: 1050 mm  
 Larghezza: 800 mm  
 Altezza: 1050 mm

### Valori acustici e vibratori

Per determinare i valori acustici e vibratori si considera il regime massimo nominale delle condizioni di funzionamento.

Per altri particolari sull'osservanza della direttiva CE 2002/44 Vibrazione per il datore di lavoro, ved. [www.stihl.com/vib](http://www.stihl.com/vib)

#### Livello di pressione acustica $L_p$ secondo EN 60335-2-72

64 dB(A)

#### Livello di potenza acustica $L_w$ secondo EN 60335-2-72

80 dB(A)

#### Valore vibratorio $a_h$ secondo EN 60335-2-72

Impugnatura sinistra      Impugnatura destra  
 $< 2,5 \text{ m/s}^2$        $< 2,5 \text{ m/s}^2$

Per il livello di pressione acustica e per quello di potenza acustica, il valore K-secondo RL 2006/42/CE = 2,5 dB(A); per l'accelerazione vibratoria il valore K-secondo RL 2006/42/CE corrisponde a  $= 2,0 \text{ m/s}^2$ .

I valori vibratori indicati sono stati misurati seguendo un procedimento di prova normalizzato, e possono essere impiegati per il confronto di apparecchiature elettriche.

I valori vibratori reali possono discostarsi da quelli indicati, secondo il tipo d'impiego.

I valori vibratori indicati possono essere usati per una prima valutazione del carico vibratorio.

La sollecitazione vibratoria effettiva deve essere valutata. Contestualmente si possono considerare anche i tempi nei quali l'apparecchiatura è spenta e quelli in cui, pur essendo inserita, non funziona sotto carico.

### Trasporto

Le batterie STIHL rispondono ai requisiti indicati nella sottosezione 38.3 del Manuale UN ST/SG/AC.10/11/Rev.5 Parte III.-

Nel trasporto stradale l'utente può portare le batterie STIHL sul luogo d'impiego senza osservare ulteriori disposizioni.

Le batterie a ioni di litio ivi contenute sono soggette alle norme di legge sulle merci pericolose.

Per il trasporto da parte di terzi (per es. aereo o spedizionieri), attenersi alle prescrizioni particolari sull'imballaggio e alla identificazione.

Durante la preparazione del collo deve essere presente un esperto di merci pericolose. Si dovranno anche osservare altre eventuali norme nazionali.

Imballare la batteria in modo che non si possa spostare dentro l'imballaggio.

**Per ulteriori avvertenze per il trasporto, ved. [www.stihl.com/safety-data-sheets](http://www.stihl.com/safety-data-sheets)**

## **REACH**

---

REACH indica una direttiva CE per la registrazione, la classificazione e l'omologazione dei prodotti chimici.

Per informazioni sull'adempimento della direttiva REACH (EG) n. 1907/2006, ved. [www.stihl.com/reach](http://www.stihl.com/reach)

## Eliminazione delle anomalie di funzionamento

Prima di qualsiasi intervento sull'apparecchiatura, togliere la batteria dall'apparecchiatura.

Anomalia	Causa	Rimedio
L'apparecchiatura non parte quando viene inserita	Manca il contatto elettrico fra caricabatteria e batteria	Estrarre la batteria, fare un controllo visivo dei contatti e reintrodurla
	Stato di carica della batteria insufficiente (1 diodo sulla batteria con luce verde lampeggiante)	Caricare la batteria
	Batteria troppo calda/troppo fredda (1 diodo sulla batteria con luce rossa fissa)	Lasciare raffreddare la batteria / riscaldare la batteria lentamente alla temperatura fra circa + 15 °C e + 20 °C
	Guasto nella batteria (4 diodi sulla batteria con luce rossa lampeggiante)	Togliere la batteria dall'apparecchiatura e reinserirla. Inserire l'apparecchiatura – se i diodi continuano a lampeggiare, la batteria è difettosa e deve essere sostituita
	Apparecchiatura troppo calda (3 diodi sulla batteria con luce rossa fissa)	Apparecchio troppo caldo – lasciare raffreddare
	Anomalia elettromagnetica o errore nell'apparecchiatura (3 diodi sulla batteria con luce rossa lampeggiante)	Togliere la batteria dall'apparecchiatura e reinserirla. Inserire l'apparecchiatura – se i diodi continuano a lampeggiare, l'apparecchiatura è difettosa e deve essere controllata dal rivenditore <sup>1)</sup>
	Umidità nell'apparecchiatura e/o nella batteria	Lasciare asciugare l'apparecchiatura/la batteria

## Prima di qualsiasi intervento sull'apparecchiatura, togliere la batteria dall'apparecchiatura.

Anomalia	Causa	Rimedio
L'apparecchiatura si spegne durante il funzionamento	Batteria o sistema elettronico dell'apparecchiatura troppo caldi	Togliere la batteria dall'apparecchiatura, lasciare raffreddare batteria e apparecchiatura
	Anomalia elettrica o elettromagnetica	Togliere e rimettere la batteria
	Protezione di sovraccarico condizionata dalla temperatura è attivata – impostazione troppo alta della pressione di spazzatura	Adattare l'impostazione della pressione al fondo da pulire Attendere circa 30 secondi finché la protezione di sovraccarico si è raffreddata
	Protezione di sovraccarico condizionata dalla temperatura è attivata – spazzole o rullo bloccati	Eliminare il bloccaggio Attendere circa 30 secondi finché la protezione di sovraccarico si è raffreddata. Con rullo bloccato, azzerare la protezione di sovraccarico premendo l'interruttore
Tempo d'esercizio troppo breve	Batteria non completamente carica	Caricare la batteria
	La batteria ha raggiunto o superato il limite di durata	Controllare la batteria <sup>1)</sup> e sostituirla
	Regolazione in altezza impostata troppo bassa – pressione di contatto delle spazzole a disco troppo alta	Adattare la regolazione in altezza al fondo da pulire
La batteria s'incepisce inserendola nell'apparecchiatura/nel caricabatteria	Guide / contatti sporchi	Pulire con cautela le guide/i contatti
La batteria non si carica malgrado il diodo del caricabatteria abbia luce verde fissa	Batteria troppo calda/troppo fredda (1 diodo sulla batteria con luce rossa fissa)	Lasciare raffreddare la batteria / riscaldare la batteria lentamente alla temperatura fra circa + 15 °C e + 20 °C  Usare il caricabatteria solo in locali chiusi e asciutti a temperature ambiente fra +5 °C e +40 °C
Diodo sul caricabatteria con luce lampeggiante rossa	Manca il contatto elettrico fra caricabatteria e batteria	Togliere e rimettere la batteria
	Guasto nella batteria (4 diodi sulla batteria con luce rossa lampeggiante per circa 5 secondi)	Togliere la batteria dall'apparecchiatura e reinserirla. Inserire l'apparecchiatura – se i diodi continuano a lampeggiare, la batteria è difettosa e deve essere sostituita
	Anomalia nel caricabatteria	Fare controllare il caricabatteria dal rivenditore <sup>1)</sup>

**Prima di qualsiasi intervento sull'apparecchiatura, togliere la batteria dall'apparecchiatura.**

<b>Anomalia</b>	<b>Causa</b>	<b>Rimedio</b>
Apparecchiatura difficile da spingere	Spazzole o rullo bloccati	Eliminare il bloccaggio
	Impostazione della pressione di spazzare errata	Adattare l'impostazione della pressione al fondo da pulire
	Componenti del riduttore duri a muovere	Spruzzare i componenti del riduttore con spray STIHL di silicone <sup>2)</sup>

<sup>1)</sup> STIHL consiglia il rivenditore STIHL.

<sup>2)</sup> Ved. "Controllo e manutenzione da parte dell'utente"

## Avvertenze per la riparazione

Gli utenti di questa apparecchiatura possono eseguire solo le operazioni di manutenzione e di cura descritte nelle Istruzioni d'uso. Le riparazioni più complesse devono essere eseguite solo da rivenditori.

STIHL consiglia di fare eseguire le operazioni di manutenzione e di riparazione solo presso rivenditori STIHL. Ai quali sono regolarmente offerti corsi di aggiornamento e messe a disposizione informazioni tecniche.

Nelle riparazioni montare solo particolari autorizzati da STIHL per questa apparecchiatura o particolari tecnicamente equivalenti. Usare solo ricambi di prima qualità. Diversamente può esservi il pericolo di infortuni o di danni all'apparecchiatura.

STIHL consiglia di impiegare ricambi originali STIHL.

I ricambi originali STIHL si riconoscono dal numero di codice STIHL del ricambio, dal logo **STIHL** ed eventualmente dalla sigla d'identificazione del ricambio STIHL **GI** (i ricambi piccoli possono portare anche solo la sigla).

## Smaltimento

Nello smaltimento, rispettare le specifiche norme dei singoli paesi.

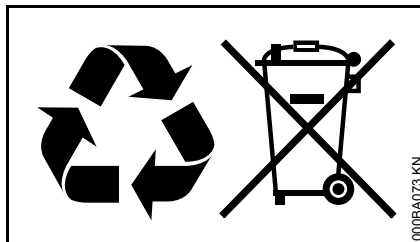

I prodotti STIHL non fanno parte dei rifiuti domestici. Conferire il prodotto, la batteria, l'accessorio e l'imballaggio STIHL al riutilizzo ecologico.

Presso il rivenditore STIHL sono disponibili informazioni aggiornate sugli accessori a richiesta.

## Dichiarazione di conformità UE

ANDREAS STIHL AG & Co. KG  
Badstr. 115  
D-71336 Waiblingen

Germania

dichiara sotto la propria responsabilità che

Tipo di costruzione: Spazzatrice a batteria

Marchio di fabbrica: STIHL

Modello: KGA 770

Identificazione di serie: 4860

corrisponde alle prescrizioni di cui alle direttive CE/2006/42, UE/2014/30, CE/2000/14 e UE/2011/65 ed è stato sviluppato e fabbricato conformemente alle versioni delle seguenti norme valedoli alla rispettiva data di produzione:

EN 55014-1, EN 55014-2, EN 60335-1, EN 60335-2-72

La determinazione del livello di potenza acustica misurato e di quello garantito è stata eseguita sulla base della direttiva CE/2000/14, Allegato V.

### Livello di potenza acustica misurato

KGA 770 80 dB(A)

### Livello di potenza acustica garantito

KGA 770 82 dB(A)

Documentazione tecnica conservata presso:

ANDREAS STIHL AG & Co. KG  
Produktzulassung

*italiano*

L'anno di costruzione e il numero di matricola sono indicati sull'apparecchiatura.

Waiblingen, 28.10.2016

ANDREAS STIHL AG & Co. KG

Per incarico

A handwritten signature in black ink, reading "Thomas Elsner". The signature is written in a cursive style with a large, stylized 'T' and 'E'.

Thomas Elsner

Responsabile Gestione Prodotti e Assistenza

The CE mark, consisting of the letters 'C' and 'E' in a bold, sans-serif font, positioned side-by-side.



## Indholdsfortegnelse

Om denne brugsvejledning	204
Sikkerhedshenvisninger og arbejdsteknik	204
Komplettering af maskinen	208
Transport af redskabet	208
Elektrisk tilslutning af ladeaggregat	210
Oplad batteri	210
LEDs på akku	211
LED på ladeapparat	213
Start af redskabet	213
Arbejde	214
Stop af maskinen	215
Efter arbejdet	215
Opbevaring af redskabet	216
Eftersyn og vedligeholdelse udført af brugeren	217
Henvisninger til vedligeholdelse og pasning	218
Minimering af slitage og undgåelse af skader	219
Vigtige komponenter	220
Tekniske data	221
Afhjælpning af driftsforstyrrelser	223
Reparationsvejledning	225
Bortskaffelse	225
EU-overensstemmelseserklæring	225

### Kære kunde

Tak fordi du har bestemt dig for et  
STIHL-kvalitetsprodukt.

Dette produkt er fremstillet efter  
moderne produktionsmetoder og med  
omfattende kvalitetssikring. Vi vil gøre  
alt for at sikre, at du bliver tilfreds med  
redskabet og kan anvende det uden  
problemer.

Hvis du har spørgsmål vedrørende  
redskabet, bedes du kontakte din  
forhandler eller vores salgsselskab.

Venlig hilsen



Dr. Nikolas Stihl

## Om denne brugsvejledning

### Billedssymboler

Alle billedssymboler, der er anbragt på maskinen, er forklaret i denne betjeningsvejledning.

### Angivelse af tekstafsnit



#### ADVARSEL

Advarsel om risiko for personulykker og tilskadekomst, samt tungtvejende tungskader.



#### BEMÆRK

Advarsel om risiko for beskadigelse af redskab eller enkeltkomponenter.

### Teknisk videreudvikling

STIHL arbejder løbende med videreudvikling af alle maskiner og redskaber; vi må derfor forbeholde os ret til ændringer i leveringsomgang, form, teknik og udstyr.

Der kan således ikke gøres krav gældende ud fra angivelser og illustrationer i denne betjeningsvejledning.

## Sikkerhedshenvisninger og arbejdsteknik



Særlige sikkerhedsforanstaltninger er påkrævet ved arbejde med maskinen.



Læs hele betjeningsvejledningen opmærksomt igennem, før maskinen tages i brug første gang, og opbevar den sikkert til senere brug. Det kan være livsfarligt ikke at overholde instrukserne i betjeningsvejledningen.



#### ADVARSEL

- Børn og unge må ikke arbejde med maskinen. Hold opsyn med børn for at sikre, at de ikke leger med maskinen
- Maskinen må kun anvendes af personer, som er undervist i brugen og håndteringen af denne, eller som kan dokumentere, at de kan betjene maskinen sikkert
- Personer, som på grund af begrænsede fysiske, sensoriske eller intellektuelle evner ikke er i stand til at betjene maskinen på en sikker måde, må kun arbejde med den under opsyn af eller efter anvisninger fra en ansvarlig person
- Maskinen må kun udleveres eller udlånes til personer, som er fortrolige med denne model og dens betjening – betjeningsvejledningen skal altid medfølge



Tag akku'en ud af maskinen ved:

- rengøringsarbejder
- når maskinen forlades
- transport
- opbevaring
- reparations- og vedligeholdelsesarbejde
- ved fare og i en nødsituation

Derved kan motoren ikke starte utilsigtet.

Landespecifikke sikkerhedsforskrifter fra f.eks. faglige foreninger, socialkasser, myndigheder for arbejdssikkerhed og andre, skal overholdes.

Hvis maskinen ikke er i brug, skal den stilles til side på en måde, så den ikke er til fare for nogen. Sikr maskinen så uvedkommende ikke har adgang til den.

Brugeren er ansvarlig for ulykker eller farer, som opstår over for andre personer eller disses ejendom.

Hvis det er første gang, du arbejder med maskinen: Få sælgeren eller en anden fagkyndig til at vise dig, hvordan du håndterer den sikkert – eller deltag i et fagkursus.

Brugen af støjemitterende maskiner kan være tidsmæssigt begrænset af nationale eller lokale forskrifter.

Maskinen må kun tages i brug, hvis alle komponenter er ubeskadigede.

## Legemlig egnethed

Enhver, der arbejder med maskinen, skal være udhvilet, rask og i god kondition.

Den, som af helbredsmæssige grunde ikke må anstrenge sig, skal spørge lægen, om det er i orden, at der arbejdes med en maskine.

Maskinen må ikke betjenes efter indtagelse af alkohol, medicin eller stoffer, som påvirker reaktionsevnen.

## Formålsbestemt anvendelse

Akku-fejemaskinen giver mulighed for at fjerne gadesnavs, løv, græs, papir og lignende på jævne og hårde flader. Tallerkenkosten og fejvelsen drives af motorer.

Akku-fejemaskinen kan også betjenes uden motorstøtte.

Der må ikke fejes sundhedsskadelige emner.

Maskinen er ikke egnet til fejning af væsker.

Der må aldrig fejes eksplosivt støv, væsker, syrer eller opløsningsmidler.

Maskinen må ikke betjenes i eksplosionsfarlige områder.

Maskinen må ikke bruges som transportmiddel.

Brug af maskinen til andre formål er ikke tilladt og kan føre til ulykker eller skader på maskinen. Foretag ingen ændringer på maskinen – også dette kan medføre ulykker eller skader på maskinen.

## Anvendelsesbetingelser



Arbejd ikke med maskinen, når det regner eller er meget fugtigt. Lad ikke maskinen stå ude i regnvejr.

## Arbejdstøj og udstyr

Bær forskriftsmæssig beklædning og udstyr.



Langt hår skal samles og sikres (f.eks. med tørklæde, hætte, hjelm etc.).

Brug ikke beklædning, som kan blive fanget i maskinens bevægelige dele – ingen tørklæder, intet slips, ingen smykker.

Brug solide sko med skridsikre såler.

STIHL tilbyder et omfattende sortiment inden for personligt sikkerhedsudstyr.

## Transport

Se det pågældende kapitel i betjeningsvejledningen.

Sluk altid maskinen og tag akku'en – ud også ved transport over korte afstande. Derved kan motoren ikke starte utilsigtet.

Bær ikke maskinen i fejbeholderens håndtag.

I biler: Sørg for at sikre maskinen mod at kunne vælte, glide og blive beskadiget.

## Tilbehør

Montér kun de dele eller det tilbehør, som STIHL har godkendt til denne maskine, eller teknisk tilsvarende dele. Kontakt din STIHL-forhandler, hvis du har spørgsmål vedrørende dette. Brug kun dele og tilbehør af høj kvalitet, ellers kan der være fare for uheld eller skader på maskinen.

STIHL anbefaler at anvende STIHLs dele og tilbehør. Disse er på grund af deres egenskaber optimalt tilpasset produktet og brugerens krav.

Foretag ikke ændringer på maskinen – det kan forringe sikkerheden. STIHL fraskriver sig ethvert ansvar for person- og materielle skader, der opstår som følge af brug af ikke godkendte monterede dele.

## Drev

### **Akku**

Læs og gem bilagsbladet eller betjeningsvejledningen til STIHL-akku'en.

Yderligere sikkerhedshenvisninger – se [www.stihl.com/safety-data-sheets](http://www.stihl.com/safety-data-sheets)

### **Ladeaggregat**

Læs og gem bilagsbladet til STIHL ladeaggregat.

## Inden arbejdet påbegyndes

Maskinen skal afprøves for driftssikkerhed – vær opmærksom på relevante afsnit i betjeningsvejledningen:

- Maskinkontakten skal let kunne sættes i stilling **0** betåtigen lassen
- Maskinkontakten skal befinde sig i stilling **0** befinden
- Kontrollér kontakterne i maskinens akkumulatorkækt for fremmede genstande
- Sæt akku'en rigtigt i – skal gå hørbart i hak
- Brug ingen defekte eller deformerede akku'er
- Hold håndtagene rene og tørre og fri for olie og snavs – så maskinen kan håndteres sikkert
- Kontrollér at skubbebøjlen sidder godt fast
- Kontrollér husets stand
- Kontrollér fejbeholderens stand og fast sæde
- Kontrollér tallerkenkosten og fejvealsen for fastklemte dele og fastkørt snavs – børsteren skal bevæge sig frit
- Kontrollér fejetrykindstillingen hhv. indstil til fladen der skal fejes
- Foretag ikke ændringer på betjenings- og sikkerhedsanordningerne

Maskinen må kun betjenes i driftssikker stand – **fare for ulykker!**

Maskinkontakten må ikke betjenes med foden.

## Under arbejdet

Ved truende fare, f.eks. i nødstilfælde, skal der straks slukkes for maskinen, og akkumulatoren skal tages ud.

Maskinen må kun betjenes af én person – der må ikke befinde sig andre personer i arbejdsområdet.

Børn, dyr og tilskuere skal holdes på afstand.

Hvis tallerkenkosten eller fejvealsen er blokeret skal maskinen slukkes og akku'en tages ud – først derefter må det, der forårsager blokeringen fjernes. Bær kraftige handsker for at undgå snitsår fra skarpe genstande.

Grib aldrig ind i de roterende børster – **fare for ulykker!**

Stød ikke ind i genstande, f.eks. reoler eller stilladser under arbejdet – fare for at genstande vælter eller falder ned

Maskinen må aldrig være tilkoblet uden opsyn.

Maskinen må ikke betjenes uden isat fejbeholder.

Pas på, når det er glat, vådt, der ligger sne, på skråninger, i ujævnt terræn etc. – **fare for at glide!**

Sørg for rettidige arbejds pauser for at forebygge træthed og udmattelse – **fare for ulykker!**

Ved støvudvikling skal der altid bæres støvbeskyttelsesmaske.

Ved mærkbare ændringer i driftsforholdene (f.eks. flere vibrationer, træg) skal arbejdet afbrydes og årsagen til ændringerne findes og afhjælpes.

Hvis maskinen har været ude for utilsigtede belastninger (f.eks. kraftig påvirkning af slag eller stød), skal den altid kontrolleres for driftssikker stand, inden der arbejdes videre – se også "Inden arbejdet påbegyndes". Kontrollér især sikkerhedsanordningernes funktionsdygtighed. Maskiner, der ikke længere er driftssikre, må under ingen omstændigheder benyttes. I tvivlstilfælde skal forhandleren spørges til råds.

Fej ikke brændende eller glødende genstande, som f.eks. cigaretter, aske eller tændstikker – **brandfare!**

Før maskinen forlades: sluk for maskinen og tag akku'en ud.

## Efter arbejdet

Tøm fejbeholderen efter hver brug.

Før fejbeholderen tømmes: sluk for maskinen.

Bær kraftige handsker ved tømning af fejbeholderen for at hindre kvæstelser f.eks. som følge af glasskår, metal eller andre skarpe materialer.

Tøm helst fejbeholderen udendørs for at undgå støvdannelse.

## Rensning af maskinen

Rengør maskinen for støv og snavs – anvend ikke fedtopløsende midler.

Rengør plastdele med en fugtig klud. Skrappe rengøringsmidler kan beskadige plasten.

Bær kraftige handsker ved rensning af tallerkenkosten eller fejvejsen for at hindre snitkvæstelser som følge af skarpe genstande.

Der må ikke bruges højtryksrensere til rensning af maskinen. Den hårde vandstråle kan beskadige dele af maskinen.

Sprøjt ikke vand på maskinen.

Tallerkenkosten og fejvejsen må ikke rengøres med trykluft. Den hårde luftstråle kan beskadige børsterne.

### Opbevaring af maskinen

Hvis maskinen ikke er i brug, skal den stilles til side på en måde, så den ikke er til fare for nogen. Sikr maskinen så uvedkommende ikke har adgang til den.

Maskinen skal sikres, så den ikke vælter eller skubbebøjlen klapper ukontrolleret ned.

Grib ikke ind i skubbebøjlen svingområde – hvis skubbebøjlen utilsigtet klapper ned, kan legemsdele komme i klemme – **fare for kvæstelser!**

Opbevar maskinen sikkert i et tørt rum, med maskinkontakten i stilling 0 og altid med fjernet akkumulator.

### Arbejdsteknik

#### **Fastholdelse og føring af maskinen**

Maskinen må kun betjenes af én person – der må ikke befinde sig andre personer i arbejdsområdet.



Hold altid skubbebøjlen godt fast i hånden.

Skub maskinen fremad og tilpas hastigheden til omgivelserne.

Mindre forhøjninger på 2 - 3 cm kan overkøres ved at trykke skubbebøjlen let nedad.

Hvis fejeresultatet ikke er tilfredsstillende, kontrolleres om tallerkenkoste eller fejvejsen er blokeret eller slidt.

### **Fejbeholderens fyldningsgrad**

Fejbeholderen er fuld, når det opsamlede snavs kommer ud på siderne under fejningen.

For kortvarigt at kunne arbejde videre kan maskinen løftes foran for at få snavset i beholderen skubbet bagud. Således kan fejbeholderens kapacitet bedre udnyttes.

Ved fejning af tungere snavs, f.eks. grus, flyttes maskinens tyngdepunkt bagud, når fejbeholderen er fuld. Som følge heraf har tallerkenkosten dårlig kontakt med fladen der skal fejes, og fejeresultatet er ringere.

### Vedligeholdelse og reparationer

Sluk for redskabet på redskabskontakten før alt reparations- og vedligeholdelsesarbejde, – stilling 0 og tag akkumulatoren ud af redskabet. På den måde sikres det, at motoren ikke går utilsigtet i gang.

Vedligehold redskabet regelmæssigt. Udfør kun vedligeholdelsesarbejde og reparationer, som er beskrevet i betjeningsvejledningen. Alt andet arbejde skal udføres af en forhandler.

STIHL anbefaler, at alt vedligeholdelsesarbejde og reparationer kun udføres af en STIHL-forhandler. STIHL-forhandlerne bliver regelmæssigt tilbudt skoling og får stillet tekniske informationer til rådighed.

Anvend kun førsteklases reservedele. Ellers kan der være fare for uheld eller skader på redskabet. Hvis du har spørgsmål, så henvend dig til en forhandler.

STIHL anbefaler, at der anvendes originale STIHL reservedele. Disse er på grund af deres egenskaber optimalt tilpasset redskabet og brugerens behov.

Foretag ikke ændringer på redskabet – det kan reducere sikkerheden – **fare for uheld!**

Kontrollér regelmæssigt ladeaggregatets elektriske kontakter samt tilslutningsledning og netstik for isolering og ældning (skørhed).

Elektriske komponenter som f.eks. ladeaggregatets tilslutningsledning må kun repareres eller udskiftes af en elektriker.

Hold akkumulatorens føringsnoter fri for snavs – rens dem om nødvendigt.

Bær kraftige handsker ved udskiftning af tallerkenkosten eller fejevalse for at hindre snitkvæstelser som følge af skarpe genstande.

## Komplettering af maskinen

Før den første ibrugtagning skal skubbebøjlen være monteret på redskabet.

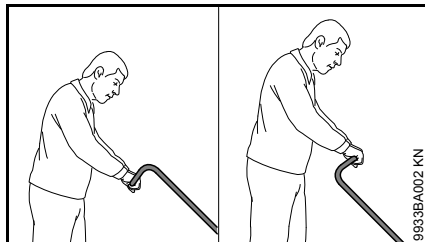

Skubbebøjlen kan monteres i to forskellige stillinger alt efter brugerens højde.

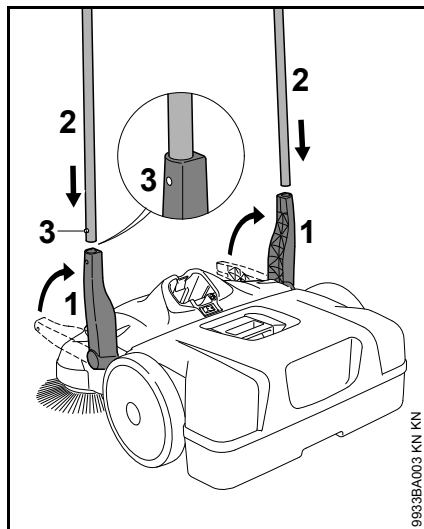

- Sæt holderen (1) lodret opad
- Skub skubbebøjlen (2) ind i begge holdere (1) samtidig – holdefjedrene (3) skal gå i indgreb

## Transport af redskabet

### Bær redskabet

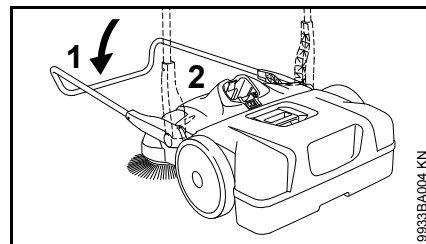

- Klap skubbebøjlen (1) fremad
- Tag fat i redskabet i håndtaget (2) og stil det lodret

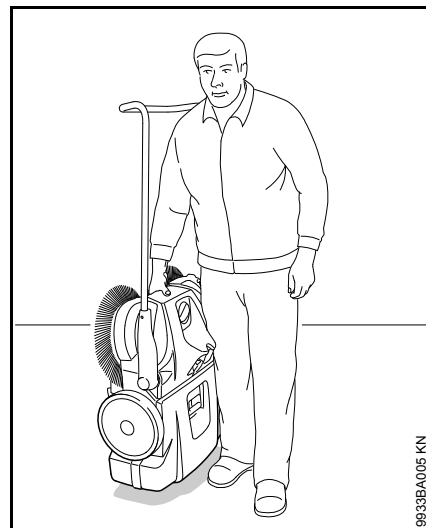

- Bær redskabet i håndtaget – tallerkenkosten vender væk fra kroppen

## I køretøjer

Anbring redskabet således, at tallerkenkostens børster ikke bøjes. Bøjede børster kan blive deformet.

Bøjede børster kan rettes ud igen ved at opvarme dem med en hårtørrer – se "Eftersyn og vedligeholdelse udført af brugeren".

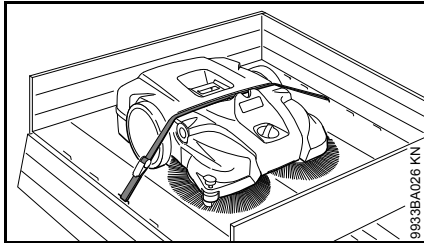

Redskabet skal sikres mod glidning med en spænderem.

- Læg spænderemmen mellem fejeholderen og redskabshuset. Spænd ikke for stramt for at hindre skader på redskabet

Skubbebøjlen kan demonteres for at spare plads ved transport i køretøjer.

## Skubbebøjle

### Afmontering

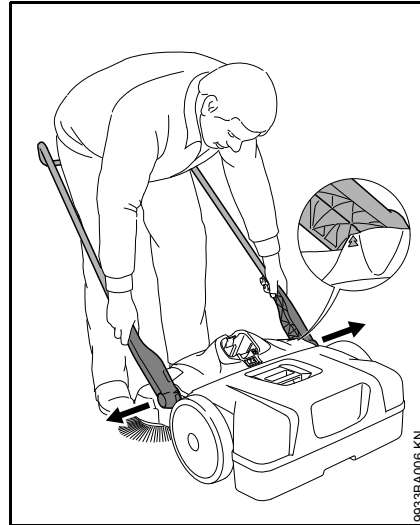

- Stående foran redskabet – ret skubbebøjlen i en vinkel på 45° til jorden (bring pile på huset på linje med holderens kant)
- Tryk begge holdere lidt fra hinanden og træk dem samtidig ud af begge holdere på redskabet

### Montering

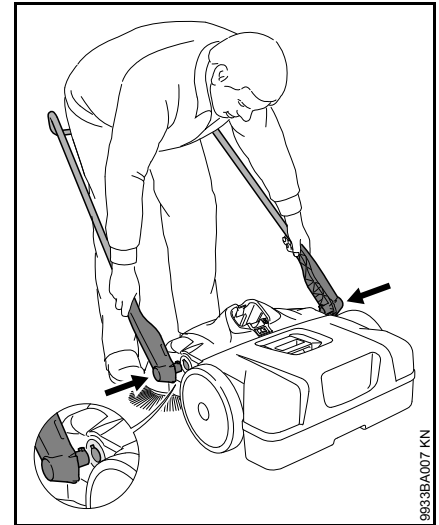

- Stå mellem skubbebøjlen og griб begge holdere med hænderne
- Pres holderne lidt fra hinanden
- Skub holderen ind i begge holdere på redskabet samtidig – tapperne på holderne passer ind i holdernes udsparinger

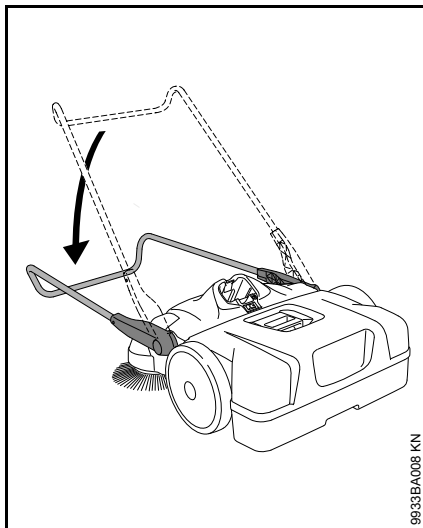

9933BA008 KN

- Bøj skubbebøjlen nedad – derved låses holderen i den anden holder og forbindes fast med med redskabet

## Elektrisk tilslutning af ladeaggregat

Netspænding og driftsspænding skal stemme overens.

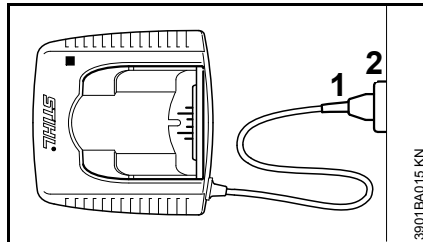

3901BA015 KN

- Sæt netstikket (1) i stikkontakten (2)

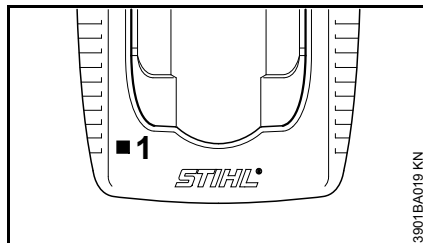

3901BA019 KN

Når ladeaggregatet er tilsluttet til strømforsyningen, finder en selvtest sted. Under processen lyser lysdioden (1) på ladeaggregatet grønt i ca. 1 sekund, derefter rødt og slukker så.

## Oplad batteri

Ved leveringen er akkumulatoren ikke fuldstændig opladet.

Det anbefales at oplade akkumulatoren fuldstændigt, inden den tages i brug første gang.

- Tilslut ladeaggregatet til strømforsyningen – strømforsyningens netspænding og ladeaggregatets driftsspænding skal stemme overens – se “Elektrisk tilslutning af ladeaggregat”

Ladeaggregatet må kun bruges i lukkede og tørre rum ved en omgivelsestemperatur på +5 °C til +40 °C (41 °F til 104 °F).

Oplad kun tørre akkumulører. En fugtig akkumulator skal tørre inden opladningen påbegyndes.

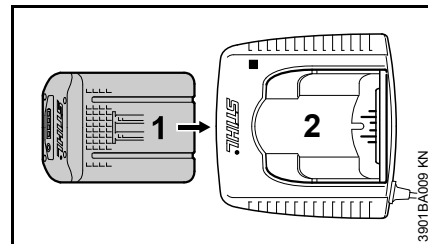

3901BA009 KN

- Skub akkumulatoren (1) ind i ladeaggregatet (2) til der mærkes modstand – tryk derefter videre til anslag



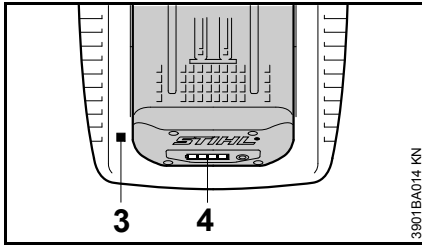

Når akkumulatoren er sat i lyser lysdioderne (3) på ladeaggregatet – se “Lysdioder (LED) på ladeaggregat”.

Opladningen begynder, så snart lysdioderne (4) på akkumulatoren lyser grønt - se “Lysdioder (LED) på akkumulatoren”.

Opladningstiden er afhængig af forskellige faktorer, som akku-stand, omgivelsestemperatur etc. og kan derfor afvige fra de angivne opladningstider.

Under arbejdet opvarmes akkumulatoren i redskabet. Hvis man sætter en varm akkumulator i ladeaggregatet, kan det være nødvendigt at lade den afkøle inden opladningen. Opladningen begynder først, når akkumulatoren er kølet af. Opladningstiden kan forlænges pga. afkølingstiden.

Under opladningen opvarmes akkumulator og ladeaggregat.

### Ladeaggregater AL 300, AL 500

Ladeaggregaterne AL 300 og AL 500 er udstyret med en blæser til køling af akkumulatoren.

### Ladeaggregat AL 100

Ladeaggregatet AL 100 venter inden opladningen, til akkumulatoren er kølet af. Afkølingen af akkumulatoren sker via varmeafgivelse i omgivelsesluften.

### Afslutning af opladning

Er akkumulatoren fuldstændig opladet, slukkes ladeaggregatet automatisk, derefter:

- slukker lysdioderne på akkumulatoren
- slukker lysdioden på ladeaggregatet
- slukker ladeaggregatets blæser (hvis en sådan findes)

Tag den opladede akkumulator ud af ladeaggregatet, når den er færdig opladet.

### LEDs på akku

Fire lysdioder viser akkumulatorens ladestand samt opståede problemer på akkumulatoren eller redskabet.

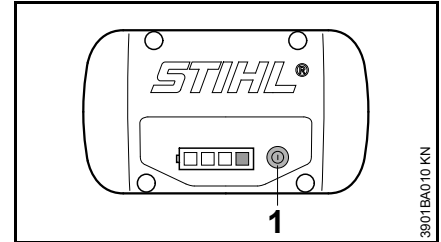

- Tryk på tasten (1) for at aktivere visningen – visningen slukker automatisk efter 5 sekunder

Lysdioderne kan lyse hhv. blinke grønt eller rødt.

- Lysdiode lyser konstant grønt.
- Lysdiode blinker grønt.
- Lysdiode lyser konstant rødt.
- Lysdiode blinker rødt.

## Ved opladning

Lysdioderne viser opladningsforløbet ved at lyse vedvarende eller blinke.

Ved opladning vises den kapacitet, som netop oplades, med en grønt blinkende lysdiode.

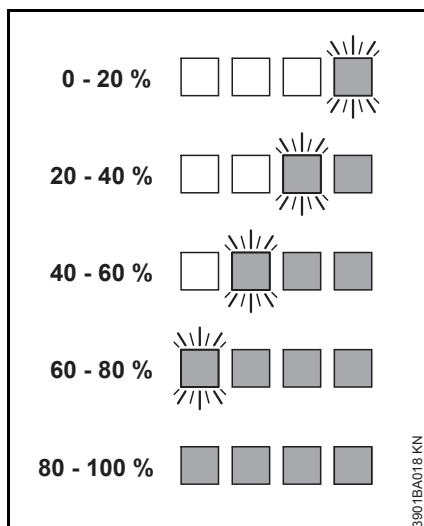

Når ladeforløbet er afsluttet, slukker lysdioderne på akkumulatoren automatisk.

Blinker eller lyser lysdioderne på akkumulatoren rødt – se "Når de røde lysdioder lyser/blinker vedvarende".

## Under arbejdet

De grønne lysdioder viser opladningsforløbet ved at lyse vedvarende eller blinke.

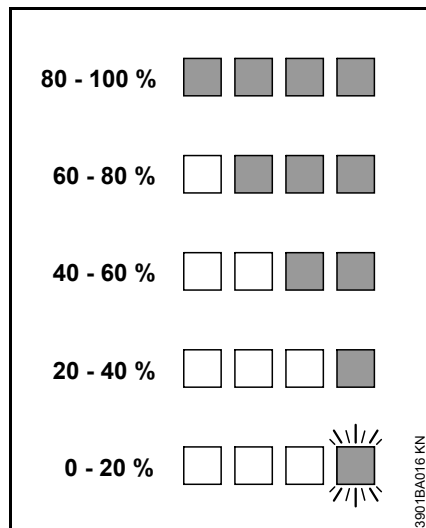

Blinker eller lyser lysdioderne på akkumulatoren rødt – se "Når de røde lysdioder lyser/blinker vedvarende".

## Når de røde lysdioder lyser/blinker vedvarende

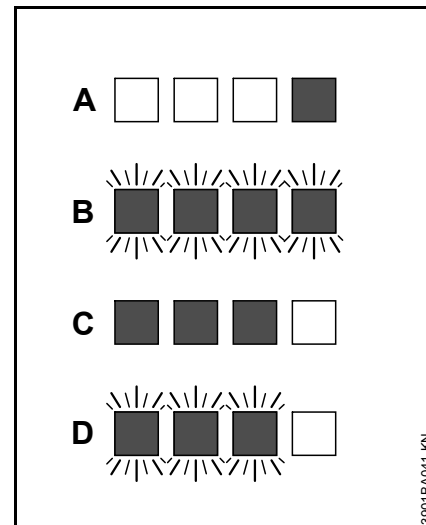

A	1 lysdiode lyser vedvarende rødt:	Akkumulator for varm <sup>1)</sup> 2)/kold <sup>1)</sup>
B	4 lysdioder blinker rødt:	Funktionsfejl i akkumulator <sup>3)</sup>
C	3 lysdioder lyser vedvarende rødt:	Redskab for varmt – lad det køle af
D	3 lysdioder blinker rødt:	Funktionsfejl i redskabet <sup>4)</sup>

- 1) Ved opladning: Når akkumulatoren er blevet afkølet/opvarmet starter opladningen automatisk.
- 2) Under arbejdet: Redskabet standser – lad akkumulatoren køle af en tid, tag den eventuelt ud af redskabet til det formål.

- 3) Elektromagnetisk fejl eller defekt. Tag akkumulatoren ud af redskabet og sæt den i igen. Tænd for redskabet – hvis lysdioderne stadig blinker, er akkumulatoren defekt og skal udskiftes.
- 4) Elektromagnetisk fejl eller defekt. Tag akkumulatoren ud af redskabet. Fjern snavs fra kontakten i akkumulatorkasken med en stump genstand. Sæt akkumulatoren i igen. Tænd for redskabet – hvis lysdioderne stadig blinker, virker redskabet ikke korrekt og skal efterses hos en forhandler – STIHL anbefaler STIHL-forhandleren.

## LED på ladeapparat

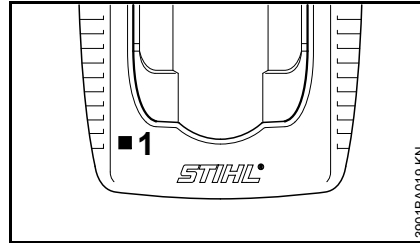

Lysdioden (1) på ladeaggregatet kan lyse grønt konstant eller blinke rødt.

### Vedvarende grønt lys ...

... kan have følgende betydning:

Akkumulatoren

- oplades
- er for varm og skal afkøles inden opladning

Se også "Lysdioder på akkumulatoren".

Den grønne lysdiode på akkumulatoren slukket, så snart akkumulatoren er fuldstændig opladet.

### Rødt blinkende lys ...

... kan have følgende betydning:

- ingen elektrisk kontakt mellem akkumulator og ladeaggregat – tag akkumulatoren ud og sæt den i igen
- Funktionsfejl i akkumulator – se også "Lysdioder på akkumulatoren"
- funktionsfejl i ladeaggregatet – lad forhandleren efterse dette. STIHL anbefaler STIHL-forhandleren

## Start af redskabet

Ved leveringen er akkumulatoren ikke fuldstændig opladet.

Det anbefales at oplade akkumulatoren fuldstændigt, inden den tages i brug første gang.

### Isætning af akkumulator

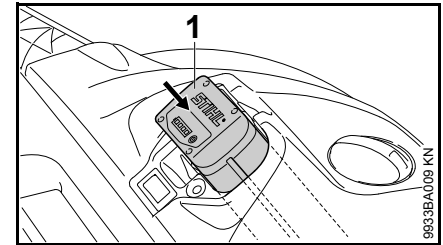

- Sæt akkumulatoren (1) i redskabets skakt – akkumulatoren glider ind i skakten – pres lidt, til den går hørbart i hak – akkumulatoren skal flugte med husets overkant

### Tænd for redskabet.

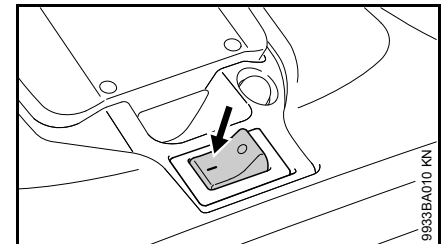

- Drej redskabskontakten i stilling I .  
Tallerkenkosten og fejevalsen begynder at dreje.

## Arbejde

### Højdeindstilling af tallerkenkostene

Med højdeindstillingen kan tallerkenkostene tilpasses til fladen der skal fejes.

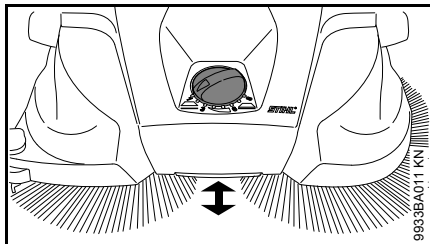

- Drej drejehåndtaget til venstre eller højre til det nødvendige trin:

Trin	Anvendelse
1 - 2	til jævne flader
3 - 4	fugtigt løv, sand, ujævne flader, f.eks. beton med frilagte sten
5 - 8	Efterregulering alt efter slid på børsterne

Tallerkenkostenes børster må kun berøre fladen med et let tryk. Et for højt presstryk giver ikke et bedre fejeresultat, men øger sliddet og reducerer driftstiden som følge af en hurtigt afladet akkumulator.

### Styrerulle på siden

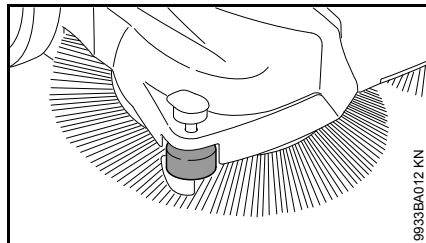

Rullen på siden forenkler styringen af redskabet i kantområder, f.eks. langs mure eller kantstene.

### Tilholder

Ved fejearbejder i kantområder, f.eks. ved mure eller kantstene, føres børsterne tæt ved fladen ved at trykke tilholderen nedad.

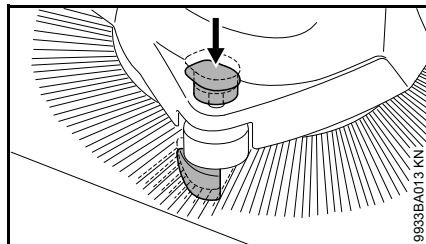

- Tryk tilholderens håndtag nedad

### Temperaturafhængig overbelastningssikring

Den temperaturafhængige overbelastningssikring afbryder strømtilførslen ved mekanisk

overbelastning af motorerne, f.eks. ved blokering af tallerkenkoste eller fejjevalse.

Når overbelastningssikringen har afbrudt strømforsyningen:

- Sluk redskabet på redskabskontakten – stilling 0 og tag akkumulatoren ud
- Fjern blokering på tallerkenkoste eller fejjevalse
- Vent ca. 30 sekunder, til overbelastningssikringen er kølet af

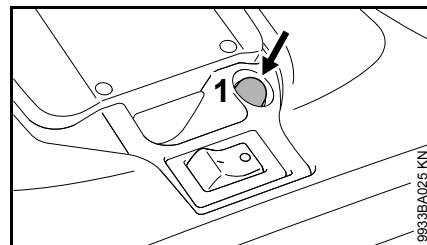

Tallerkenkostenes temperaturafhængige overbelastningssikring tilbageslides automatisk, men fejjevalsens overbelastningssikring tilbageslides manuelt ved at trykke på kontakten (1).

- Sæt akkumulatoren i og tænd for redskabet igen på redskabskontakten – stilling I

## Stop af maskinen

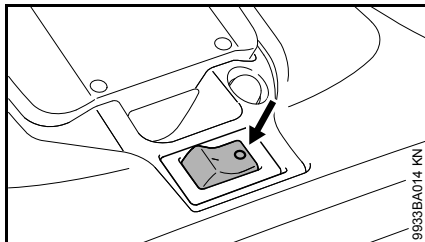

- Sluk redskabet på redskabskontakten – stilling 0

Tag akkumulatoren ud af redskabet ved pauser og når arbejdet er slut.

## Tag akkumulatoren ud

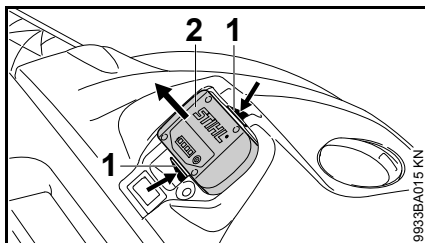

- Tryk samtidig på begge låsearme (1) - akkumulatoren (2) frigives
- Tag akkumulatoren (2) ud af huset

Hvis redskabet ikke er i brug, skal det stilles til side på en måde, så det ikke er til fare for nogen.

Redskabet skal sikres, så uvedkommende ikke har adgang til det.

## Efter arbejdet

### Aftagning af fejbeholder/tømning

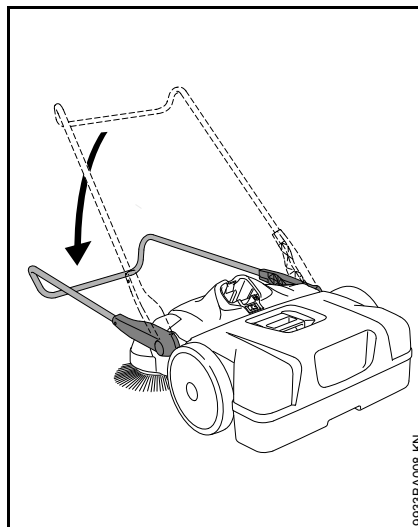

- Klap skubbebøjlen fremad

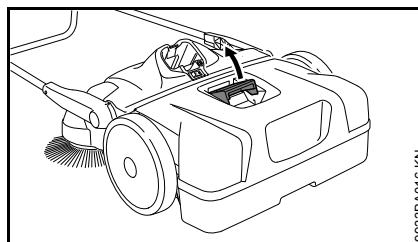

- Træk fejbeholderens håndtag opad

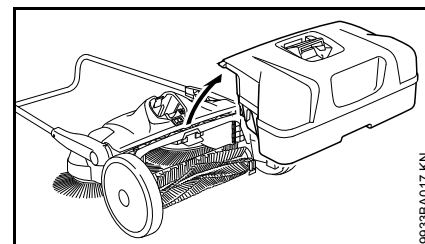

- Aftagning og tømning af fejbeholder

### Påsætning af fejbeholder

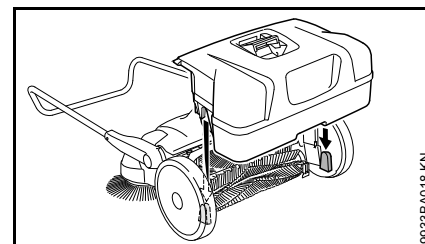

- Sæt fejbeholderen på redskabet – udsparingerne på fejbeholderen passer ind i holderne på redskabet
- Fastlås fejbeholderens håndtag

## Opbevaring af redskabet

- Tag akkumulatoren ud
- Rengør redskabet grundigt
- Opbevar redskabet på et tørt og sikkert sted. Beskyt redskabet mod uvedkommende brug (f.eks. af børn)

Anbring redskabet således, at tallerkenkostens børster ikke knækkes eller bøjes. Knækkede eller bøjede børster kan blive deformeret. Bøjede børster kan rettes ud igen ved at opvarme dem med en hårtørrer – se "Eftersyn og vedligeholdelse udført af brugeren".

### Opbevaring af redskabet

Redskabet kan stilles lodret for at spare plads ved opbevaring.

Redskabet skal sikres, så det ikke vælter eller skubbebøjlen klapper ukontrolleret ned.

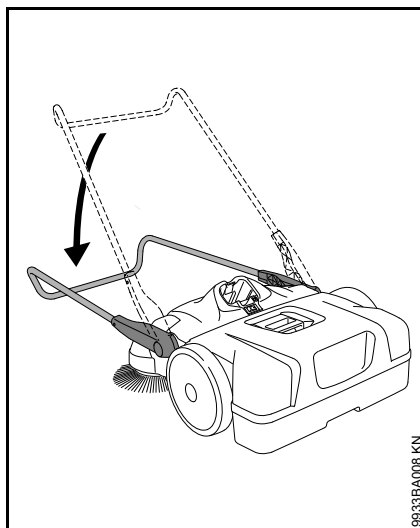

- Klap skubbebøjlen fremad

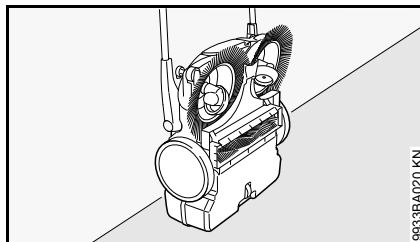

- Stil redskabet lodret

## Opbevaring af akkumulator

- Tag akkumulatoren ud af redskabet hv. ladeaggregatet
- Opbevar den i lukkede og tørre rum og på et sikkert sted. Sørg for beskyttelse mod uvedkommende brug (f.eks. af børn) og mod tilsmudsning
- Opbevar ikke reserveakkumulatorer ubrugte – brug dem skiftevis

Før en optimal levetid opbevares akkumulatoren med en ladetilstand på ca. 30 %.

## Opbevaring af ladeaggregat

- Tag akkumulatoren ud
- Tag netstikket ud
- Opbevar ladeaggregatet i lukkede og tørre rum og på et sikkert sted. Sørg for beskyttelse mod uvedkommende brug (f.eks. af børn) og mod tilsmudsning

## Eftersyn og vedligeholdelse udført af brugeren

### Udrætning af bøjede børster

Bøjede børster kan rettes ud igen ved opvarmning.

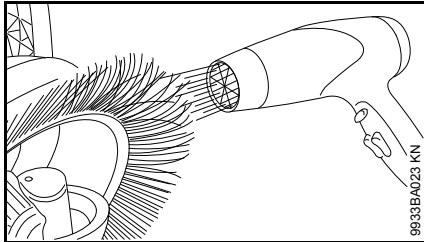

- Opvarm børsterne ved hjælp af en varmluftsbleser (f.eks. hårtørrer) og ret dem ud

Brug ikke varmluftblæser, åben ild eller brænder. Børsterne beskadiges varigt som følge af for høje temperaturer.

### Smøring af drev

Drevet kan smøres med en silikoneolie på alkoholbasis. Brug af andre smøremidler kan påvirke drevets funktion.

- Stil maskinen lodret

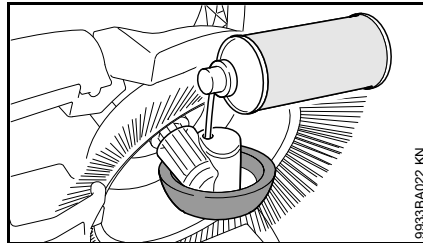

- Sprøjt lidt silikonespray gennem åbningerne i hjulhuset på drevet

### Rengøring af luftfilter

- Tag fejebeholderen af

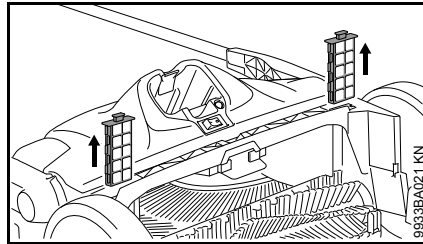

- Træk begge filterelementer ud af føringerne
- Tag skumstofindsatsen ud af filterelementet
- Vask skumstofindsatsen med vand, lad den tørre og sæt den ind i filterelementet igen
- Sæt filterelementet tilbage i maskinen

## Henvisninger til vedligeholdelse og pasning

Angivelserne refererer til normale driftsbetingelser. Under vanskelige betingelser (store støvmængder etc.) og længere daglige arbejdstider skal de angivne intervaller afkortes tilsvarende.  Før alle former for arbejde skal maskinkontakten stilles i stilling 0 og akku'en tages ud.		før arbejdets begyndelse	efter arbejdsophør eller dagligt	ugentligt	månedligt	årligt	ved fejl	ved beskadigelse	ved behov
hele maskinen	Visuel kontrol (stand)	X							
	Renses		X						
Luffilter	Renses							X	
	Udskiftes						X		
Tallerkenkoste og fejevalse	Visuel kontrol (stand)	X	X						
	Renses							X	
	Udskiftning hos forhandleren <sup>1)</sup>						X		
Drev	Smøring <sup>2)</sup>							X	
Akku	visuel kontrol	X					X	X	
Akku	Renses	X						X	
	Funktionskontrol (udkastning af akkumulator)	X							
Sikkerhedsmærkat	Udskiftes						X		

<sup>1)</sup> STIHL anbefaler STIHL-forhandleren

<sup>2)</sup> Se "Kontrol og vedligeholdelse udført af brugeren"



## Minimering af slitage og undgåelse af skader

Overholdelse af instruktionerne i denne betjeningsvejledning medvirker til, at man undgår overdreven slitage og skader på maskinen.

Benyttelse, vedligeholdelse og opbevaring af maskinen skal finde udføres omhyggeligt, som beskrevet i denne betjeningsvejledning.

Alle skader, som skyldes, at der ikke er taget hensyn til sikkerheds-, betjenings- og advarselshenvisningerne, er brugerens eget ansvar. Dette gælder især for:

- ændringer, som ikke er godkendt af STIHL
- anvendelse af værktøjer eller tilbehør, som ikke er godkendt til maskinen, ikke egnede eller som er kvalitativt er dårligere
- ikke-forskriftsmæssig brug af maskinen
- brug af maskinen i forbindelse med sports- eller konkurrencebegivenheder
- følgeskader efter fortsat benyttelse af maskinen med defekte komponenter

### Vedligeholdelsesarbejder

Alle i kapitel "Vedligeholdelses- og plejehenvisninger" opførte arbejder skal udføres med jævne mellemrum. Hvis disse vedligeholdelsesopgaver ikke kan udføres af brugeren selv, skal de overlades til en forhandler.

STIHL anbefaler, at alt vedligeholdelsesarbejde og reparationer kun udføres af STIHL forhandleren. STIHL forhandlerne bliver regelmæssigt tilbudt skoling og at får stillet tekniske informationer til rådighed.

Hvis disse arbejdsopgaver forsømmes eller udføres ufagmæssigt, kan der opstå skader, som brugeren selv har ansvaret for. Hertil hører bl.a.:

- Skader på elektromotoren som følge af ikke-rettidig eller utilstrækkelig udført vedligeholdelse (f. eks. utilstrækkelig rengøring af køleluftforsyningen)
- Skader på ladeaggregatet pga. forkert elektrisk tilslutning (spænding)
- Korrosions- og andre følgeskader på maskine, akkumulator og ladeaggregat pga. uhensigtsmæssig opbevaring og brug
- Skader på maskinen, som skyldes anvendelse af kvalitativt dårlige reservedele

### Sliddele

Nogle dele i redskabet udsættes også ved forskriftsmæssig brug for almindelig slitage og skal udskiftes rettidigt, alt efter brugsmåde og -varighed. Dertil hører bl. a.:

- Tallerkenkoste
- Fejevalse
- Akkumulator

## Vigtige komponenter

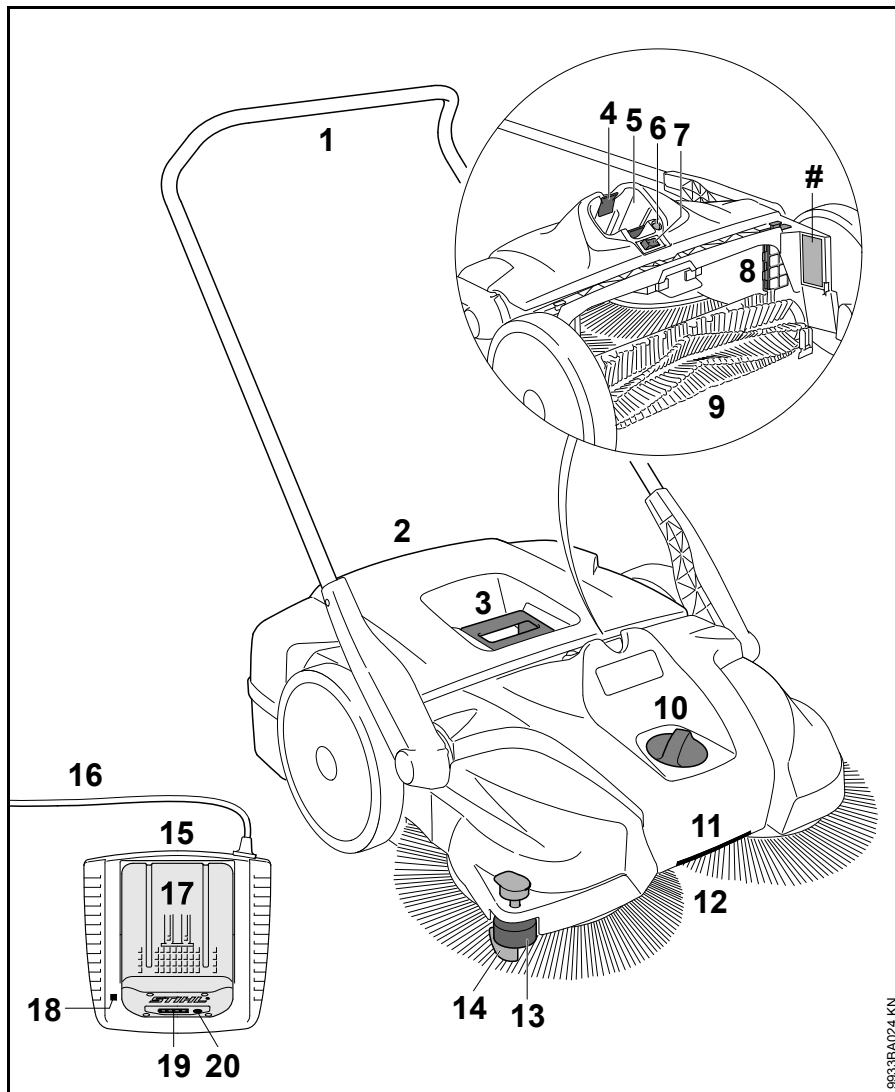

- 1 Skubbebøjle
- 2 Fejebeholder
- 3 Håndtag på fejebeholder
- 4 Låsegreb til låsning af akkumulatoren
- 5 Akkumulatorkontakt
- 6 Kontakt til overbelastningssikring
- 7 Til/Fra-kontakt
- 8 Luftfilter
- 9 Fejevalse
- 10 Højdeindstilling
- 11 Håndtag
- 12 Tallerkenkoste
- 13 Styrerulle på siden
- 14 Tilholder
- 15 Ladeaggregat
- 16 Tilslutningsledning med netstik
- 17 Akkumulator
- 18 Lysdiode (LED) på ladeaggregatet
- 19 Lysdioder (LED) på akkumulatoren
- 20 Trykkontakt til aktivering af lysdioderne (LED) på akkumulatoren
- # Maskinens nummer

9633BA024 KN

## Tekniske data

### Batteri

Type: Litium-ion  
 Konstruktionstype: AP, AR  
 Redskabet må kun anvendes med de originale batterier STIHL AP og STIHL AR.  
 Redskabets driftstid afhænger af batteriets energiindhold.

### KGA 770

Teoretisk fejeeffekt: 3250 m<sup>2</sup>/h (time)  
 Volumen fejebeholder: 50 l  
 Beskyttelsestype: IP20\*  
 Vægt inkl. akkumulator AP 80: 17 kg

### Mål

Skubbebøjle lodret  
 Længde: 800 mm  
 Bredde: 800 mm  
 Højde: 1270 mm  
 Skubbebøjle i kørestilling  
 Længde: 1050 mm  
 Bredde: 800 mm  
 Højde: 1050 mm

\* Beskyttelsesmål IP21 opnås ved brug af egnede komponenter.

### Støj- og vibrationsværdier

Til påvisning af støj- og vibrationsværdier er der taget hensyn til driftstilstanden nominelt højeste omdrejningstal.

For yderligere oplysninger om opfyldelse af arbejdsgiverdirektivet Vibration 2002/44/EF, se [www.stihl.com/vib](http://www.stihl.com/vib)

#### Lydtryksniveau L<sub>p</sub> iht. EN 60335-2-72

64 dB(A)

#### Lydeffektniveau L<sub>w</sub> iht. EN 60335-2-72

80 dB(A)

#### Vibrationsværdi a<sub>h</sub> iht. EN 60335-2-72

Venstre håndtag Højre håndtag  
 < 2,5 m/s<sup>2</sup> < 2,5 m/s<sup>2</sup>

For lydtryksniveauet og lydeffektniveauet udgør K-faktor iht. RL 2006/42/EF = 2,5 dB(A); for vibrationsværdien udgør K-faktor iht. RL 2006/42/EF = 2,0 m/s<sup>2</sup>.

De angivne vibrationsværdier er målt efter en standardiseret prøvningsmetode og kan bruges som basis for sammenligning af elektrisk udstyr.

De faktisk forekommende vibrationsværdier kan afvige fra de angivne værdier, alt efter anvendelsestypen.

De angivne vibrationsværdier kan anvendes til en første vurdering af vibrationsbelastningen.

Den faktiske vibrationsbelastning skal vurderes. Derved kan der også tages hensyn til tiderne, hvor det elektriske apparat er frakoblet og tiderne, hvor apparatet ganske vist er tilkoblet, men kører uden belastning.

### Transport

STIHL akkumulatorer opfylder de iht. UN-håndbog ST/SG/AC.10/11/Rev.5 del III, underafsnit 38.3 nævnte forudsætninger.

Brugeren kan ved transport på landjorden uden yderligere pålæg medføre STIHL akkumulatorer til redskabets brugssted.

Lithium-ion-akkumulatorer hører under lovgivningen vedrørende farligt gods.

Ved forsendelse af tredjemand (f.eks. lufttransport eller spedition) skal man være opmærksom på særlige krav til emballagen og mærkningen.

Ved forberedelse af forsendelsen skal der inddrages en ekspert i farligt gods. Vær venligst opmærksom på eventuelle yderligere nationale forskrifter.

Akkumulatoren skal pakkes således, at den ikke kan bevæge sig i emballagen.

**Yderligere transporthenvisninger, se [www.stihl.com/safety-data-blade](http://www.stihl.com/safety-data-blade)**

### REACH

REACH betegner en EF-forordning til registrering, vurdering og godkendelse af kemikalier.

*dansk*

Informationer vedr. opfyldelse af  
REACH-forordning (EF) nr. 1907/2006  
se [www.stihl.com/reach](http://www.stihl.com/reach)

## Afhjælpning af driftsforstyrrelser

Tag akku'en ud af maskinen før alle former for arbejde på maskinen.

Fejl	Årsag	Afhjælpning
Maskinen starter ikke, når den tændes	Ingen elektrisk kontakt mellem maskine og akku	Tag akku'en ud, foretag visuel kontrol af kontakterne og sæt akku'en i igen
	Akku'ens ladestand for lav (1 lysdiode på akku blinker grønt)	Oplad akku
	Akku for varm/for kold (1 lysdiode på akku lyser rødt)	Lad akku'en afkøle / opvarm akku'en skånsomt ved temperaturer fra ca. +15 °C - +20 °C
	Fejl i akku'en (4 lysdioder på akku blinker rødt)	Tag akku'en ud af maskinen og sæt den i igen. Tænd for maskinen – hvis lysdioderne stadig blinker, er akku'en defekt og skal udskiftes
	Maskinen for varm (3 lysdioder på akku'en lyser rødt)	Maskine for varm – lad den køle af
	Elektromagnetisk fejl eller fejl i maskine (3 lysdioder på akku blinker rødt)	Tag akkumulatoren ud af maskinen og sæt den i igen. Tænd for maskinen – hvis lysdioderne stadig blinker, er maskinen defekt og skal kontrolleres <sup>1)</sup> af en fagmand
	Fugtighed i maskine og/eller akku	Lad maskinen/akku'en tørre
Maskinen standser under driften	Akku eller maskinelektronik for varm	Tag akku'en ud af maskinen, lad akku og maskine køle af
	Elektrisk eller elektromagnetisk fejl	Tag akku'en ud og sæt den i igen
	Temperaturafhængig overbelastnings-sikring udløst – fejetrykindstilling for høj	Indstil fejetrykindstillingen til fladen som skal renses Vent ca.30 sekunder, til overbelastningssikringen er kølet af
	Temperaturafhængig overbelastnings-sikring udløst – tallerkenkoste eller fejjevalse blokeret	Fjern blokering Vent ca. 30 sekunder, indtil overbelastningssikringen er køles af. Hvis fejjevalsen er blokeret, nulstilles overbelastningssikringen ved at trykke på kontakten.

## Tag akku'en ud af maskinen før alle former for arbejde på maskinen.

Fejl	Årsag	Afhjælpning
Driftstid for kort	Akku ikke fuldstændig opladet	Oplad akku
	Akku'ens levetid er nået eller overskredet	Kontrollér akku <sup>1)</sup> og udskift den
	Højdeindstilling er indstillet for lavt – tallerkenkostenes pressetryk for højt	Tilpas højdeindstillingen til fladen der skal fejes
Akku'en klemmer ved isætning i maskinen/ladeaggregatet	Føringer / kontakter tilsmudsede	Rens forsigtigt føringerne / kontakterne
Akku'en oplades ikke, selvom lysdioderne på ladeaggregatet lyser grønt	Akku for varm/for kold (1 lysdiode på akku lyser rødt)	Lad akku'en afkøle / opvarm akku'en skånsomt ved temperaturer fra ca. +15 °C - +20 °C  Betjen kun ladeaggregatet i lukkede og tørre lokaler med omgivelsestemperaturer fra +5 °C til +40 °C
Lysdioden på ladeaggregatet blinker rødt	Ingen elektrisk kontakt mellem ladeaggregat og akku	Tag akku'en ud og sæt den i igen
	Fejl i akku'en (4 lysdioder på akku'en blinker rødt i ca. 5 sekunder)	Tag akku'en ud af maskinen og sæt den i igen. Tænd for maskinen – hvis lysdioderne stadig blinker, er akku'en defekt og skal udskiftes
	Fejl i ladeaggregatet	Få ladeaggregatet kontrolleret hos forhandleren <sup>1)</sup>
Vanskeligt at skubbe maskinen	Tallerkenkoste eller fejevalse blokeret	Fjern blokering
	Forkert fejetrykindstilling	Indstil fejetrykindstillingen til fladen som skal renses
	Drevdele går trægt	Spray drevdele med silikonespray <sup>2)</sup> einsprühen

<sup>1)</sup> STIHL anbefaler STIHL-forhandleren

<sup>2)</sup> Se "Kontrol og vedligeholdelse udført af brugeren"

## Reparationsvejledning

Brugeren af dette apparat må kun udføre de vedligeholdelses- og servicearbejder, som er beskrevet i denne betjeningsvejledning. Mere omfattende reparationer må kun udføres af faghandleren.

STIHL anbefaler, at alt vedligeholdelsesarbejde og reparationer kun udføres af en STIHL-forhandler. STIHL-forhandlerne bliver regelmæssigt tilbudt skoling og at får stillet tekniske informationer til rådighed.

Ved reparationer må der kun anvendes reservedele, som STIHL har godkendt til dette redskab, eller teknisk tilsvarende dele. Anvend kun førsteklasses reservedele. Ellers kan der opstå fare for uheld eller skader på redskabet.

STIHL anbefaler, at der anvendes originale STIHL reservedele.

Originale STIHL reservedele kendes på STIHL reservedelsnummeret og skrifttypen **STIHL** samt ligeledes på STIHL reservedelsmærket  (på små dele kan dette mærke også stå alene).

## Bortskaffelse

Ved bortskaffelse skal de nationale forskrifter for bortskaffelse overholdes.

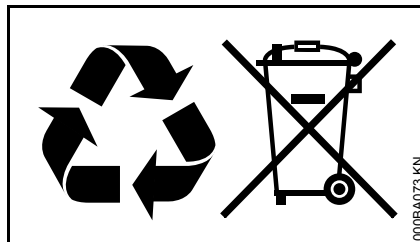

STIHL produkter hører ikke til i husholdningsaffaldet. STIHL produkter, akkumulatører, tilbehør og emballage skal afleveres på genbrugsstationerne.

Aktuelle informationer om bortskaffelse kan fås hos din lokale STIHL forhandler.

## EU-overensstemmelseserklæring

ANDREAS STIHL AG & Co. KG  
Badstr. 115  
D-71336 Waiblingen

Tyskland

erklærer som eneste ansvarlige, at

Konstruktionstype: Batteri-  
fejmaskine

Fabriksmærke: STIHL

Type: KGA 770

Serienummer: 4860

overholder de gældende bestemmelser i direktiverne 2006/42/EF, 2014/30/EU, 2000/14/EF og 2011/65/EU i den gældende udgave på produktionsdatoen og er udviklet og produceret iht. følgende standarder: EN 55014-1, EN 55014-2, EN 60335-1, EN 60335-2-72

Til påvisning af det målte og garanterede lydeffektniveau blev der anvendt retningslinjerne i direktiv 2000/14/EF, bilag V.

### Målt lydeffektniveau

KGA 770 80 dB(A)

### Garanteret lydeffektniveau

KGA 770 82 dB(A)

Opbevaring af teknisk dokumentation:

ANDREAS STIHL AG & Co. KG  
Produktzulassung

Fremstillingsåret og maskinnummeret er angivet på redskabet.

*dansk*

Waiblingen, 28-10-2016

ANDREAS STIHL AG & Co. KG

p.p.

A handwritten signature in black ink, reading "Thomas Elsner". The signature is written in a cursive, flowing style.

Thomas Elsner

Leder af produktmanagement og  
services

The CE mark, consisting of the letters "C" and "E" in a bold, sans-serif font, positioned side-by-side.



## Innholdsfortegnelse

Om denne bruksanvisningen	228
Sikkerhetsforskrifter og arbeidsteknikk	228
Komplettere maskinen	232
Transportere maskinen	232
Koble ladeapparatet til strøm	234
Lade opp batteri	234
LED-er på batteriet	235
LED på ladeapparatet	237
Slå på maskinen	237
Bruke apparatet	238
Slå av maskinen	239
Etter arbeidet	239
Oppbevare maskinen	240
Kontroll og vedlikehold utført av brukeren	241
Stell og vedlikehold	242
Redusere slitasje og unngå skader	243
Viktige komponenter	244
Tekniske data	245
Retting av driftsforstyrrelser	246
Reparasjoner	248
Avfallshåndtering	248
EU-samsvarserklæring	248

### Kjære kunde

Takk for at du har valgt et kvalitetsprodukt fra STIHL.

Dette produktet er fremstilt etter moderne produksjonsprosesser og omfattende kvalitetssikringstiltak. Vi bestreber oss på å gjøre alt for at du skal bli tilfreds med maskinen og kunne arbeide med den uten problemer.

Hvis du har spørsmål om maskinen, vennligst henvend deg til forhandleren eller direkte til vårt salgsselskap.

Vennlig hilsen



Dr. Nikolas Stihl



## Om denne bruksanvisningen

### Ikoner

Samtlige ikoner som befinner seg på apparatet er forklart i denne bruksanvisningen.

### Merking av tekstavsnitt



#### ADVARSEL

Advarsel om fare for skade eller ulykker på personer samt om alvorlige skader på gjenstander.



#### LES DETTE

Advarsel om skade på maskinen eller de enkelte delene.

### Teknisk videreutvikling

STIHL arbeider kontinuerlig med å videreutvikle samtlige maskiner og apparater. Vi forbeholder oss derfor retten til å endre leveranseomfanget med hensyn til form, teknikk og utrustning.

Ingen krav kan gjøres gjeldende på grunnlag av angivelser og bilder i denne bruksanvisningen.

## Sikkerhetsforskrifter og arbeidsteknikk



Arbeid med denne maskinen krever spesielle sikkerhetstiltak.



Les hele bruksanvisningen nøye før første igangsetting, og ta godt vare på den for senere bruk. Det kan være livsfarlig å ignorere bruksanvisningen.



#### ADVARSEL

- Barn og ungdom skal ikke arbeide med maskinen. Hold øye med barn for å passe på at de ikke leker med maskinen
- Maskinen skal bare brukes av personer som har fått opplæring i bruk eller som kan bevise at de kan betjene maskinen på en sikker måte
- Personer som på grunn av begrensede fysiske, sensoriske eller mentale evner ikke er i stand til å betjene maskinen på en sikker måte, skal kun bruke den under oppsyn eller etter instruks fra en ansvarlig person
- Maskinen må bare gis videre eller lånes ut til personer som er kjent med denne modellen og vet hvordan den skal håndteres. Bruksanvisningen skal alltid følge med



Ta batteriet ut av maskinen:

- ved rengjøring
- når du går fra maskinen
- ved transport
- ved oppbevaring
- under reparasjon og vedlikehold
- ved fare og i nødssituasjoner

Dette forhindrer at motoren startes i vanvare.

Følg de nasjonale bestemmelsene i arbeidsmiljøloven og andre lokale sikkerhetsforskrifter.

Når maskinen ikke skal brukes, må den settes slik at ingen kommer i fare. Sikre maskinen så uvedkommende ikke får tilgang til den.

Brukeren er ansvarlig for ulykker eller farer som andre personer eller deres eiendom utsettes for.

For den som arbeider med denne maskinen for første gang: La selgeren eller en sakyndig vise deg hvordan den håndteres på en sikker måte, eller delta på et kurs.

Nasjonale og regionale/lokale forskrifter kan evt. begrense bruk av maskiner som forårsaker støy, til visse tidspunkter.

Maskinen skal kun tas i bruk når alle komponenter er uskadd.

## Fysisk egnethet

Den som arbeider med maskinen, må være uthvilt, frisk og i god form.

Personer som av helsemessige grunner ikke skal anstrenge seg, bør spørre legen om det er tilrådelig å arbeide med en slik maskin.

Det er ikke tillatt å arbeide med maskinen etter inntak av alkohol, medikamenter som nedsetter reaksjonsevnen eller narkotika.

## Forskriftsmessig bruk

Den batteridrevne feiemaskinen brukes til å fjerne smuss, løv, gress, papir og lignende fra jevne og harde flater. De runde børstene og feievalsen drives av motorer.

Den batteridrevne feiemaskinen kan også brukes uten motor.

Ikke fei opp helsefarlige substanser.

Maskinen egner seg ikke til å feie opp væsker.

Det må aldri feies opp eksplosivt støv eller eksplosive væsker, syrer eller løsemidler.

Maskinen skal ikke brukes i eksplosjonsfarlige områder.

Maskinen skal ikke brukes som transportmiddel.

Det er ikke tillatt å bruke maskinen til andre formål, det kan føre til ulykker eller skader på maskinen. Ikke foreta endringer på produktet, også det kan føre til ulykker eller skader på maskinen.

## Bruksbetingelser



Ikke bruk maskinen i regnvær eller i våte og svært fuktige omgivelser, og ikke la maskinen stå ute i regnvær.

## Klær og utstyr

Bruk forskriftsmessig bekledning og utstyr.



Sett opp og sikre langt hår (skaut, lue, hjelm osv.).

Ikke bruk klær som kan sette seg fast i maskinens bevegelige deler, ikke skjerf, slips eller smykker.

Bruk solide sko med sklisikker profilsåle.

STIHL har et omfattende utvalg av personlig verneutstyr.

## Transport

Se tilsvarende kapittel i bruksanvisningen.

Slå alltid av maskinen og ta batteriet ut av maskinen, også ved transport over korte avstander. Dette forhindrer at motoren startes i vanvare.

Ikke bær maskinen i håndtaket på feiebeholderen.

I kjøretøy: Sikre maskinen slik at den ikke kan velte, skli eller skades.

## Tilbehør

Det skal bare monteres deler eller tilbehør som er godkjent av STIHL for bruk på denne maskinen, eller teknisk likeverdige deler. Har du spørsmål om dette, kan du ta kontakt med en forhandler. Bruk bare deler og tilbehør av høy kvalitet, ellers kan det være fare for ulykker eller skader på maskinen.

STIHL anbefaler bruk av originaldeler og -tilbehør fra STIHL. Disse har egenskaper som er optimalt tilpasset maskinen og brukerens behov.

Det må ikke foretas endringer på maskinen, da dette kan sette sikkerheten i fare. STIHL fraskriver seg ethvert ansvar for personskader eller materielle skader som skyldes bruk av ikke godkjent påmontert utstyr.

## Motor

### **Batteri**

Les følgebladet eller bruksanvisningen for STIHL batteriet, og ta godt vare på det.

Nærmere sikkerhetsinformasjon, se [www.stihl.com/safety-data-sheets](http://www.stihl.com/safety-data-sheets)

### **Lader**

Les følgebladet for STIHL laderen og ta godt vare på det.

## Før arbeidet

Kontroller at maskinen er i driftssikker stand, og følg de respektive kapitlene i bruksanvisningen:

- Bryteren må lett kunne stilles på **0** betätigen lassen
- Bryteren skal stå i stilling **0** befinden
- Sjekk om det er fremmedlegemer i batterirommet på maskinen
- Sett batteriet riktig inn, det skal smette hørbart på plass
- Ikke bruk defekte eller deformerte batterier
- Håndtakene skal være rene og tørre, fri for olje og smuss, slik at maskinen kan føres sikkert
- Kontroller at skyvebøylen er godt festet
- Kontroller at huset er i god stand
- Kontroller at feiebeholderen er i god stand og at den er godt festet
- Kontroller om gjenstander eller smuss sitter fast i børstene eller feievalsen. Busten må kunne bevegges uhindret
- Kontroller feietrykket, still det eventuelt inn avhengig av underlaget som skal feies
- Ikke foreta endringer på betjenings- og sikkerhetsinnretninger

Maskinen skal bare brukes når den er i driftssikker stand – **fare for ulykker!**

Ikke bruk foten for å aktivere bryteren.

## Under arbeidet

I farlige situasjoner eller nødstilfeller skal du straks slå av maskinen og ta ut batteriet.

Maskinen skal bare betjenes av én person. Ingen andre personer må oppholde seg innenfor arbeidsområdet.

Barn, dyr og tilskuere må holdes unna.

Blokkeres børsten eller feievalsen, må maskinen slås av og batteriet tas ut, først deretter kan blokaden fjernes. Bruk solide hansker for å unngå snittskader fra skarpe gjenstander.

Ikke stikk hånden inn i børster som beveger seg - **fare for ulykker!**

Ikke dytt borti gjenstander som f.eks. hyller, stillas etc. under arbeidet - fare for at de kan velte eller at gjenstander kan falle ned

La aldri motoren gå uten tilsyn.

Maskinen skal ikke brukes uten at feiebeholderen er satt inn.

Vær forsiktig når det er glatt, vått, snø, i skråninger og ujevnt terreng osv. – **sklifare!**

Ta pauser tidsnok i arbeidet, slik at du ikke blir trøtt og sliten - **fare for ulykker!**

Bruk alltid støvmaske ved støvutvikling.

Ved merkbare forandringer i utstyret (f. eks. økte vibrasjoner, maskinen går tregt) må arbeidet avbrytes og årsaken til forandringene fjernes/utbedres.

Dersom maskinen har vært utsatt for større påkjenninger enn den er konstruert for (f.eks. kraftig slag eller fall), må det alltid kontrolleres om den er i driftssikker stand før videre bruk, se

også „Før start“. Det er spesielt viktig å kontrollere at sikkerhetsinnretningene fungerer. Maskiner som ikke lenger er driftssikre, skal ikke brukes. I tvilstilfeller må du kontakte forhandleren.

Ikke fei opp brennende eller glødende gjenstander som f.eks. sigaretter, aske eller fyrstikker - **brannfare!**

Når du setter fra deg maskinen: slå den av og ta ut batteriet.

## Etter arbeidet

Tøm feiebeholderen etter hver bruk.

Slå av maskinen før du tømmer feiebeholderen.

Bruk solide hansker når du skal tømme feiebeholderen, for å unngå at du skjærer deg på f.eks. glasskår, metall eller andre gjenstander med skarpe kanter.

For å unngå støvdanning bør feiebeholderen tømmes utendørs.

## Rengjøre maskinen

Rengjør maskinen for støv og skitt. Ikke bruk fettløsende midler.

Rengjør plastdeler med en fuktig klut. Sterke rengjøringsmidler kan skade platen.

Bruk solide hansker når du rengjør børstene eller feievalsen for å unngå snittskader fra skarpe gjenstander.

Maskinen skal ikke rengjøres med høytrykksspyler. Den harde vannstrålen kan skade maskindelene.

Ikke spyl maskinen med vann.

Ikke bruk pressluft til rengjøring av kost og feievalse. Den harde luftstrømmen kan skade busten.

### Oppbevare maskinen

Når maskinen ikke skal brukes, må den settes slik at ingen kommer i fare. Sikre maskinen så uvedkommende ikke får tilgang til den.

Sikre maskinen så den ikke kan falle, eller skyvebøylen slås ukontrollert ned.

Ikke stikk hånden inn i skyvebøylens svingområde - dersom bøylene utilsiktet faller ned, kan kroppsdeler komme til å klemmes inn mellom bøylene og huset - **fare for personskader!**

Maskinen skal oppbevares i et tørt rom, bryteren skal stå på 0 og batteriet skal alltid tas ut.

### Arbeidsteknikk

#### **Holde og føre maskinen**

Maskinen skal bare betjenes av én person. Ingen andre personer må oppholde seg innenfor arbeidsområdet.



Hold alltid skyvebøylen godt fast med hånden.

Skyv maskinen forover og tilpass hastigheten etter omgivelsene.

Små hevelser på 2 - 3 cm kan du kjøre over ved å trykke skyvebøylen lett nedover.

Når maskinen ikke lenger rengjør tilfredsstillende, må du kontrollere om børstene eller feievalsen er blokkert eller slitt.

#### **Fyllnivå i feiebeholderen**

Feiebeholderen er full når smusset du feier opp, kommer ut igjen på sidene.

For å kunne fortsette arbeidet en kort stund, løft opp maskinen foran, slik at smusset i beholderen glir bakover. På denne måten kan feiebeholdervolumet utnyttes bedre.

Når du feier tung smuss som f.eks. singel, forskyver maskinens tyngdepunkt seg bakover når feiebeholderen er full. Dermed har børstene mindre kontakt med flaten som skal feies, og feieresultatet forringes.

### Vedlikehold og reparasjoner

Før alt reparasjons- og vedlikeholdsarbeid skal maskinen slås av ved at bryteren stilles på 0, og batteriet tas ut av maskinen. Dette forhindrer utilsiktet start av motoren.

Sørg for regelmessig vedlikehold av maskinen. Utfør bare vedlikeholds- og reparasjonsarbeid som er beskrevet i bruksanvisningen. Alt annet arbeid skal utføres av autorisert forhandler.

STIHL anbefaler at vedlikeholdsarbeid og reparasjoner kun utføres hos STIHL-forhandlere. STIHL-forhandlere får regelmessig tilbud om kurs, og har tilgang til teknisk dokumentasjon.

Bruk alltid reservedeler av høy kvalitet. ellers kan det være fare for ulykker eller skader på apparatet. Har du spørsmål om dette, kan du ta kontakt med en forhandler.

STIHL anbefaler å bruke originale STIHL-reservedeler. Disse har egenskaper som er optimalt tilpasset maskinen og brukerens behov.

Det må ikke foretas endringer på maskinen – det kan sette sikkerheten i fare – **fare for ulykker!**

Kontroller regelmessig at de elektriske kontaktene, strø姆ledningen og pluggen på ladeapparatet er i feilfri stand og ikke er sprø på grunn av elde.

Elektriske komponenter, f.eks. strømledningen på ladeapparatet, skal bare repareres eller byttes av autorisert elektriker.

Hold føringssporene på batteriet rene for smuss – rengjør ved behov.

Bruk solide hansker når du skal skifte ut børstene eller feievelsen, slik at du unngår snittskader fra skarpe gjenstander.

## Komplettere maskinen

Før første igangsetting må du montere skyvebøylen på maskinen.

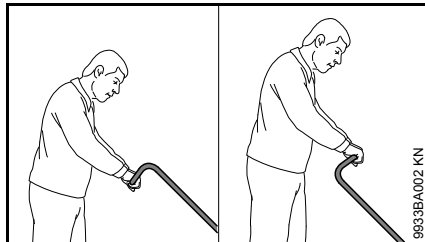

Denne bøylen kan monteres i to ulike posisjoner, avhengig av brukerens høyde.

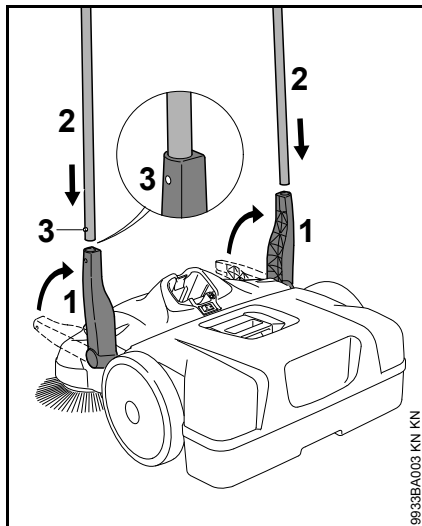

- Still holderen (1) loddrett oppover
- Skyv skyvebøylen (2) samtidig inn i begge holderne (1) – låsefjærene (3) må smette inn

## Transportere maskinen

### Bære maskinen

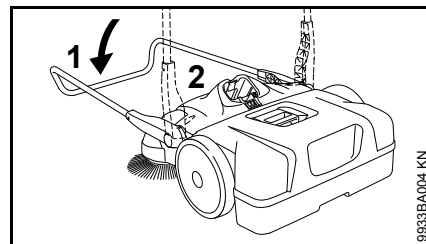

- Slå skyvebøylen (1) forover
- Ta tak i håndtaket (2) og still maskinen loddrett

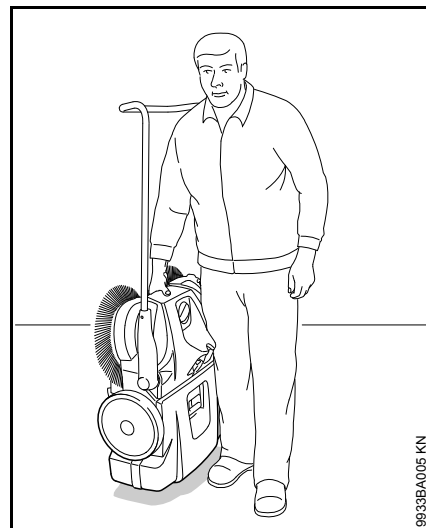

- Bær maskinen i håndtaket - kostene er vendt bort fra kroppen

## I bil

Still maskinen slik at busten på børstene ikke kan bøyes, ellers kan den deformeres permanent.

Bøyd bust kan rettes ut igjen med en hårføner - se «Kontroll og vedlikehold utført av brukeren».

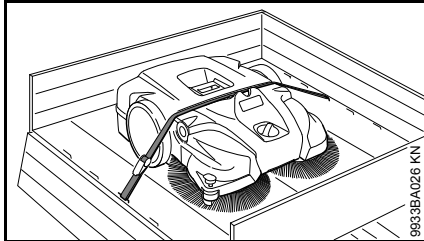

Fest maskinen med en stropp så den ikke kan skli.

- Før stroppen mellom feieholderen og maskinhuset. Ikke stram den for hardt, ellers kan det oppstå skader på maskinen

For å spare plass under transport kan du ta skyvebøylene av maskinen.

## Skyvebøyle

### Demontering

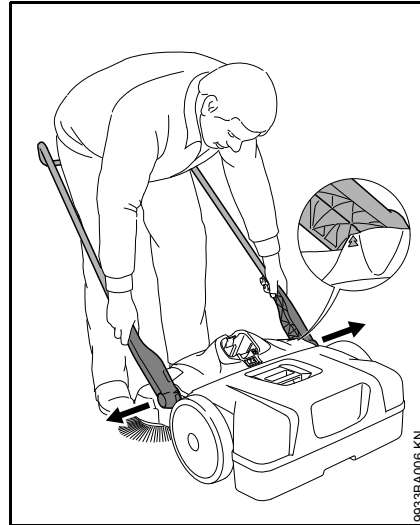

- Still det foran maskinen, still skyvebøylene i ca. 45 graders vinkel fra bakken (pilene på huset må flukte med trinnet til holderen)
- Skyv begge holderne litt fra hverandre, samtidig som du trekker dem ut av festene på maskinen

### Montering

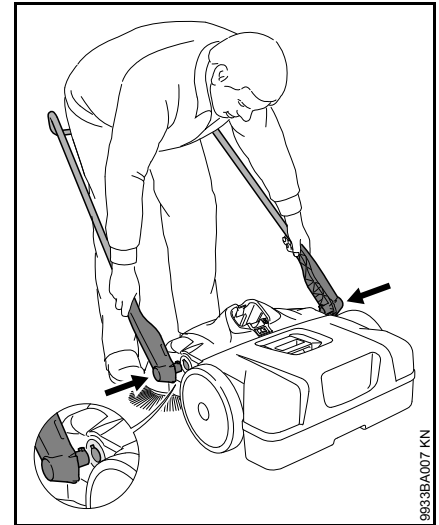

- Stå foran skyvebøylene og ta tak i begge holderne med hendene
- Skyv holderne litt fra hverandre
- Skyv holderne samtidig inn i festene på maskinen - tappene på holderne passer inn i utsparingene på festene

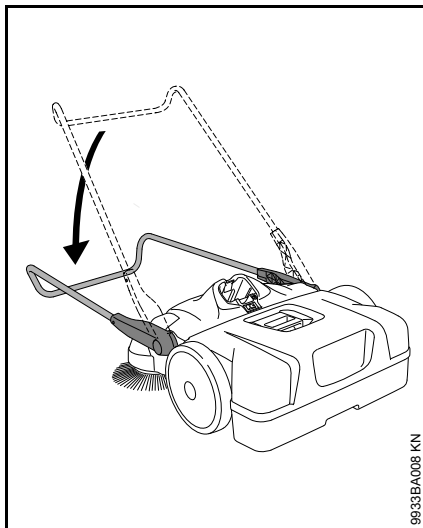

- Skrå skyvebøylen nedover. Dermed låser holderne seg i festene og festes til maskinen

## Koble ladeapparatet til strøm

Nettspenning og driftsspenning må stemme overens.

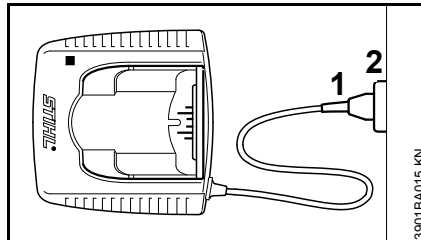

- Sett strømstøpselet (1) inn i stikkontakten (2)

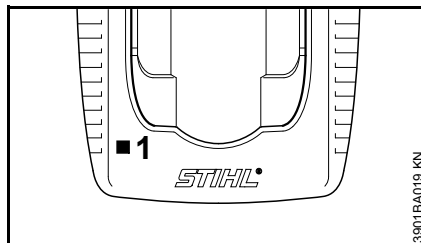

Når ladeapparatet er tilkoblet strømforsyninger, utfører det en selvtest. Under denne selvtesten lyser lysdioden (1) på ladeapparatet grønt i ca. 1 sekund, deretter rødt, før det slukker.

## Lade opp batteri

Batteriet er ikke fulladet ved levering.

Det anbefales å lade opp batteriet helt før første gangs bruk.

- Koble ladeapparatet til strømtilførselen. Strømtilførselens nettspenning og ladeapparatets driftsspenning må stemme overens, se „Koble ladeapparatet til strøm“

Ladeapparatet skal bare brukes i lukkede og tørre rom ved omgivelsestemperaturer på mellom +5 °C og +40 °C (41 °F bis 104 °F).

Lad kun opp tørre batterier. La et fuktig batteri tørke før du lader det opp.

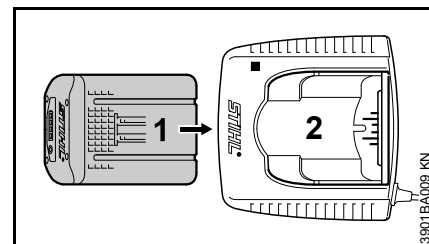

- Skyv batteriet (1) inn i laderen (2) til du merker motstand, og trykk det deretter helt inn

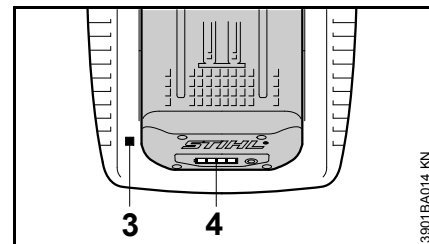

Når batteriet er satt inn, lyser LED-en (3) på laderen, se „LED på ladeapparatet“.



Ladingen begynner så snart LED-ene (4) på batteriet lyser grønt, se „LED på batteriet“.

Ladetiden avhenger av forskjellige faktorer, som batteritilstand, omgivelsestemperatur osv., og kan derfor avvike fra de angitte ladetidene, se „Tekniske data“.

Under arbeidet blir batteriet i maskinen varmt. Dersom et varmt batteri settes inn i laderen, kan det være nødvendig å avkjøle batteriet før opplading. Ladingen begynner først når batteriet er avkjølt. Avkjølingstiden kan forlenge ladetiden.

Under lading varmes batteriet og ladeapparatet opp.

### Ladeapparater AL 300, AL 500

Ladeapparatene AL 300 og AL 500 er utstyrt med en vifte for avkjøling av batteriet.

### Ladeapparat AL 100

Ladeapparat AL 100 venter med ladingen til batteriet er avkjølt av seg selv. Batteriet avkjøles ved at det avgir varme til luften i omgivelsene.

### Slutt på ladingen

Når batteriet er fulladet, slås ladeapparatet automatisk av, og

- LED-ene på batteriet slukkes
- LED-ene på laderen slukkes
- viften på laderen slår seg av (hvis apparatet er utstyrt med en vifte)

Ta det ladede batteriet ut av ladeapparatet når ladingen er fullført.

## LED-er på batteriet

Fire LED-er viser batteriet ladetilstand og problemer i batteriet eller maskinen.

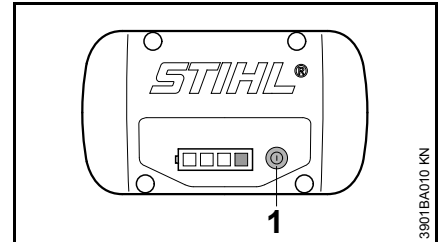



- Trykk på tasten (1) for å aktivere indikatoren. Indikatoren slukker av seg selv etter 5 sekunder

LED-ene kan lyse eller blinke grønt eller rødt.

 LED-en lyser permanent grønt.

 LED-en blinker grønt.

 LED-en lyser permanent rødt.

 LED-en blinker rødt.

## Under lading

LED-ene viser ladeforløpet ved å lyse eller blinke.

Under lading viser en grønn blinkende LED den kapasiteten som lades aktuelt.

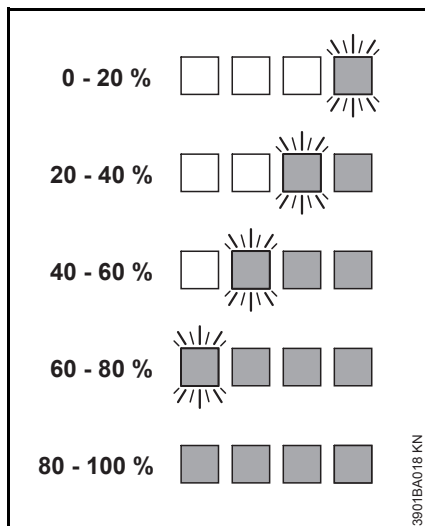

Er ladingen avsluttet, slår LED-ene på batteriet seg automatisk av.

LED-ene på batteriet blinker eller lyser rødt, se „Når de røde LED-ene lyser/blinker permanent“.

## Under arbeidet

De grønne LED-ene viser ladetilstanden ved å lyse eller blinke.

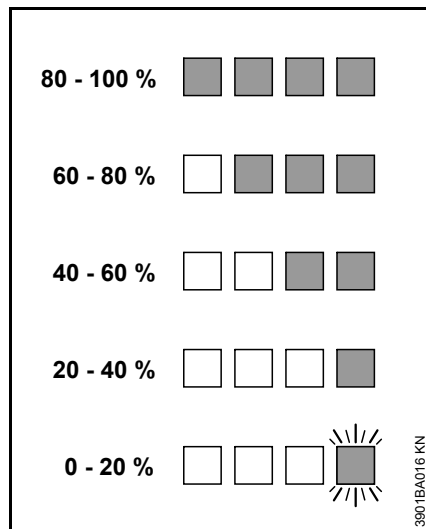

LED-ene på batteriet blinker eller lyser rødt, se „Når de røde LED-ene lyser/blinker permanent“.

## Når de røde LED-ene lyser/blinker permanent

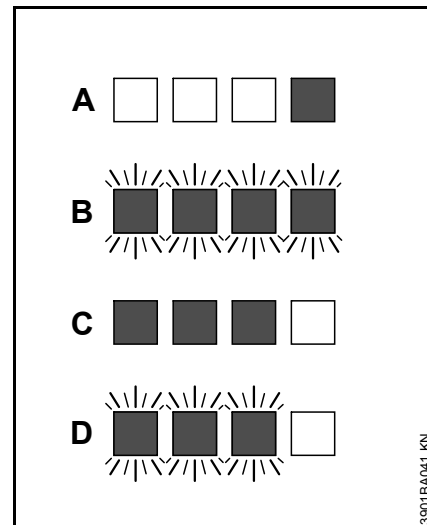

A	1 LED-en lyser permanent rødt:	Batteriet er for varmt <sup>1)</sup> <sup>2)</sup> /kaldt <sup>1)</sup>
B	4 LED-er blinker rødt:	Funksjonsfeil i batteriet <sup>3)</sup>
C	3 LED-er lyser permanent rødt:	Maskinen er for varm – la den avkjøles
D	3 LED-er blinker rødt:	Funksjonsfeil i maskinen <sup>4)</sup>

- 1) Ved lading: Når batteriet er avkjølt/oppvarmet, starter oppladingen automatisk.
- 2) Mens du arbeider: maskinen slår seg av – la batteriet avkjøles en stund, ta det eventuelt ut av maskinen.

- 3) Elektromagnetisk feil eller defekt. Ta batteriet ut av maskinen og sett det inn igjen. Slå på enheten. Hvis LED-ene fortsatt blinker, er batteriet defekt og må skiftes ut.
- 4) Elektromagnetisk feil eller defekt. Ta batteriet ut av maskinen. Bruk en butt gjenstand til å fjerne smuss fra kontaktene i batterirommet. Sett inn batteriet igjen. Slå på enheten. Hvis LED-ene fortsatt blinker, fungerer apparatet ikke riktig, og må kontrolleres av en autorisert forhandler. STIHL anbefaler en STIHL-forhandler.

## LED på ladeapparatet

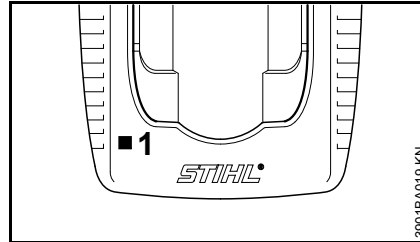

LED-en (1) på ladeapparatet kan lyse konstant grønt, eller blinke rødt.

### Grønt permanent lys ...

... kan bety følgende:

Batteriet

- lades opp
- er for varmt og må avkjøles før lading

Se også „LED på batteriet“.

Den grønne LED-en på laderen slukkes med en gang batteriet er helt oppladet.

### Rødt blinklys ...

... kan bety følgende:

- ingen elektrisk kontakt mellom batteriet og laderen – ta ut batteriet og sett det inn igjen
- Funksjonsfeil i batteriet, se også „LED på batteriet“
- Funksjonsfeil i laderen. La en fagforhandler sjekke dette. STIHL anbefaler STIHLs autoriserte forhandler

## Slå på maskinen

Batteriet er ikke fulladet ved levering.

Det anbefales å lade opp batteriet helt før første gangs bruk.

### Sett inn batteriet

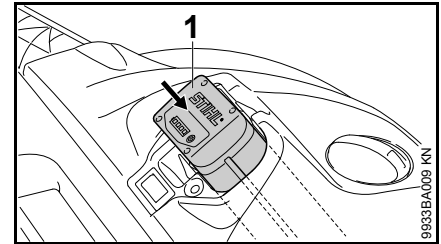

- Sett batteriet (1) inn i batterirommet på maskinen. Batteriet glir inn i rommet – trykk lett til det smekker hørbart på plass. Batteriet skal ligge kant-i-kant med overkanten på maskinhuset

### Slå på maskinen

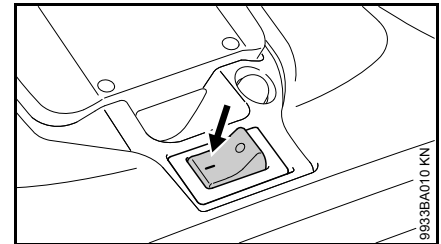

- Sett bryteren på I.

Børstene og feievalsen begynner å gå rundt.

## Bruke apparatet

### Høydejustering koster

Med høydejusteringen kan du tilpasse kostene etter underlaget som skal feies.

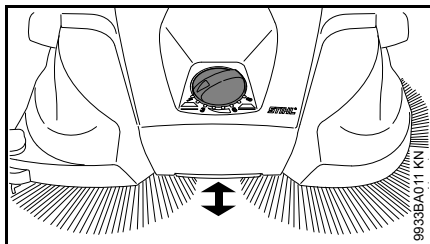

- Vri skruhåndtaket til venstre eller høyre til ønsket trinn er nådd:

Trinn	Bruk
1 - 2	til jevne flater
3 - 4	fuktig løv, sand, ujevne flater som f.eks. betong med frilagt tilslag
5 - 8	Etterjustering avhengig av slitasjen på busten

Børstebusten skal treffe bakken kun med et lett trykk. Et for høyt presstrykk øker ikke rengjøringsresultatet, det fører bare til raskere slitasje og reduserer brukstiden fordi batteriet raskere blir tomt.

### Styrerull på siden

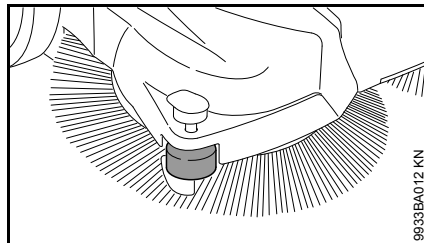

Rullen på siden gjør det lettere å føre maskinen i kantområder som f.eks. langs vegger eller fortauskanter.

### Nedholder

Ved å trykke nedholderen nedover føres busten nært bakken under rengjøring i kantområder som f.eks. langs vegger eller fortauskanter.

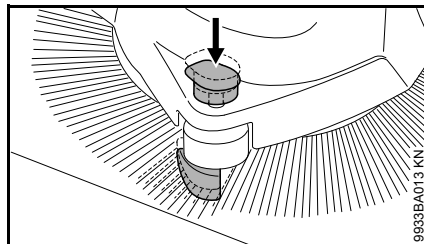

- Trykk håndtaket på nedholderen nedover

### Temperaturavhengig overlastvern

Det temperaturavhengige overlastvernet bryter strømtilførselen ved mekanisk overlast av motorene, f.eks. når kostene eller feievalsens er blokkert.

Når overlastsikringen har avbrutt strømtilførselen:

- Slå maskinen av ved å sette bryteren på 0 og ta ut batteriet
- Fjern blokkeringen av kostene eller feievalsens
- vent i ca. 30 sekunder til overlastvernet er avkjølt

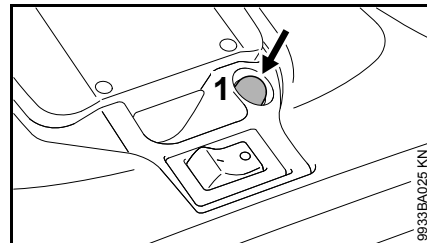

Det temperaturavhengige overlastvernet for kostene tilbakestilles automatisk, feievalsens overlastvern må derimot tilbakestilles manuelt ved å trykke på bryteren (1).

- Sett inn batteriet og slå på maskinen igjen ved å sette bryteren på I

## Slå av maskinen

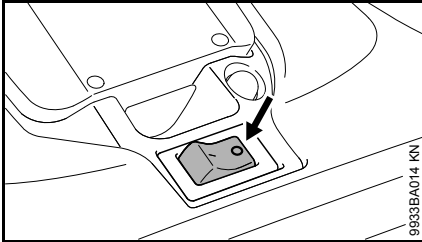

- Slå maskinen av ved å sette bryteren på 0

Ved pauser og når arbeidet er avsluttet, skal batteriet tas ut av maskinen.

## Ta ut batteriet

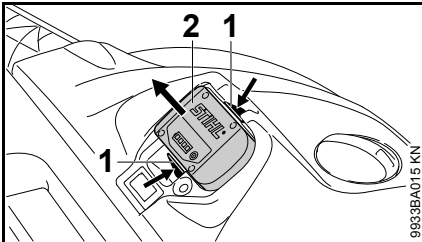

- Trykk på de to sperrehendlene (1) samtidig – batteriet (2) frigjøres
- Ta batteriet (2) ut av huset

Når maskinen ikke er i bruk, skal den settes bort slik at ingen kan utsettes for fare.

Maskinen skal sikres mot bruk av uvedkommende.

## Etter arbeidet

### Ta av / tømme feieholderen

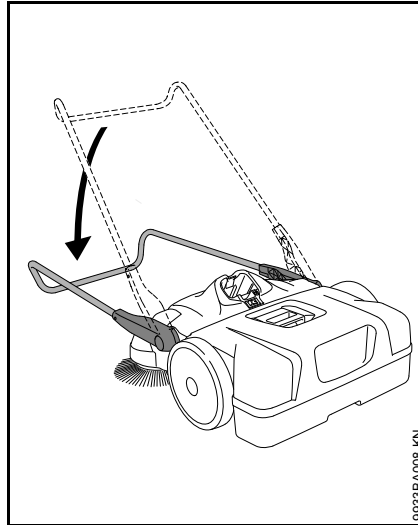

- Slå skyvebøylen forover

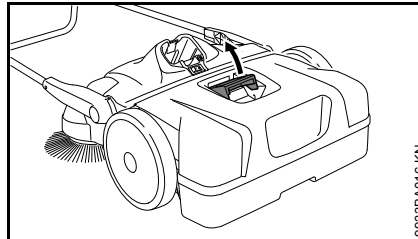

- Trekk håndtaket på feieholderen oppover

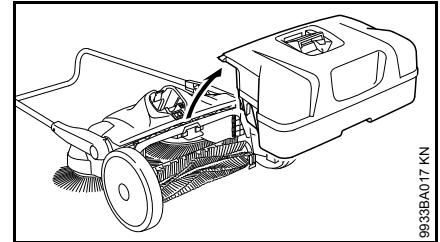

- Ta av feieholderen og tøm den

### Montere feieholderen

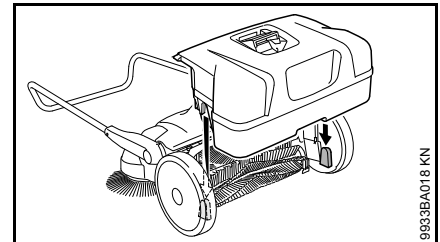

- Sett feieholderen på maskinen - utsparingene på feieholderen passer inn i festene på maskinen
- Lås håndtaket på feieholderen

## Oppbevare maskinen

- Ta ut batteriet
- Rengjør maskinen grundig
- Oppbevar maskinen på et tørt og sikkert sted. Oppbevar maskinen utilgjengelig for uvedkommende (for eksempel barn)

Still maskinen slik at busten på børstene ikke kan knekkes eller bøyes, ellers kan den deformeres permanent. Bøyd bust kan rettes ut igjen med en hårføner - se «Kontroll og vedlikehold utført av brukeren».

### Oppbevare maskinen

For å spare plass kan maskinen oppbevares loddrett.

Sikre maskinen så den ikke kan falle, eller skyvebøylen slås ukontrollert ned.

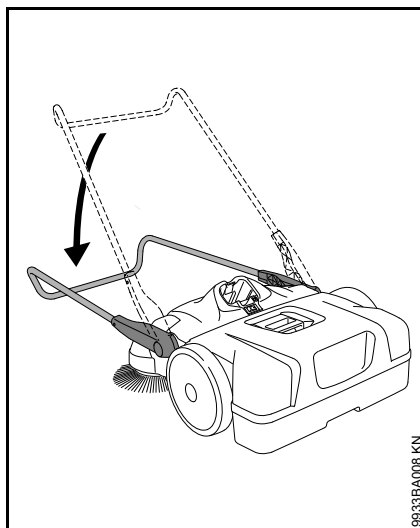

- Slå skyvebøylen forover

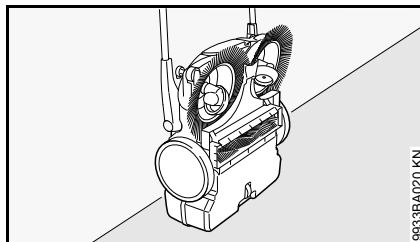

- Sett maskinen loddrett

## Oppbevare batteriet

- Ta batteriet ut av maskinen eller ladeapparatet
- Oppbevar i lukket og tørt rom og oppbevar på et trygt sted. Batteriet skal oppbevares utilgjengelig for uvedkommende (f.eks. barn) og beskyttes mot smuss
- Reservebatterier bør ikke oppbevares ubenyttet, bruk heller batteriene vekselvis

For en optimal levetid bør batteriet oppbevares med et batterinivå på ca. 30 %.

## Oppbevare ladeapparatet

- Ta ut batteriet
- Trekk ut kontakten
- Oppbevar ladeapparatet i lukket og tørt rom og oppbevar på et trygt sted. Batteriet skal oppbevares utilgjengelig for uvedkommende (f.eks. barn) og beskyttes mot smuss

## Kontroll og vedlikehold utført av brukeren

### Rette ut bøyd bust

Bøyd bust kan rettes ut ved at den varmes opp.

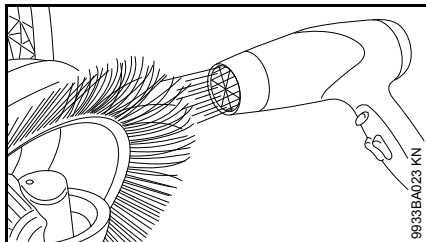

- Varm opp busten med varmluft (f.eks. hårføner) og rett den ut

Ikke bruk varmluftpistol, åpen ild eller brennapparat. For høye temperaturer skader busten permanent.

### Smøre giret

Giret kan smøres med alkoholbasert silikonolje. Bruk av andre smøremidler kan redusere girfunksjonen.

- Sett maskinen loddrett

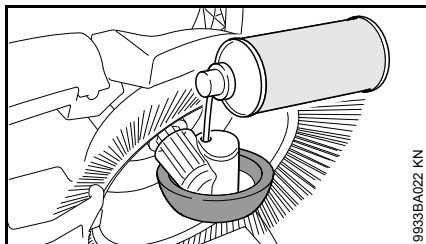

- Spray litt silikonspray på giret gjennom åpningene i hjulhuset

### Rengjør luftfilteret

- Ta av feiebeholderen

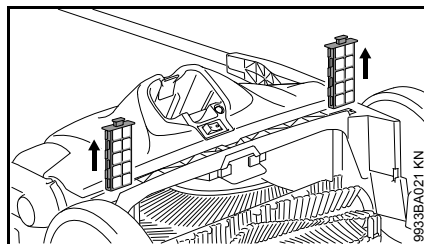

- Trekk begge filterelementene ut av føringene
- Ta skumstoffstykket ut av filterelementet
- Vask det med vann, la det tørke, og sett det inn i filterelementet igjen
- Sett filterelementet tilbake i maskinen

## Stell og vedlikehold

Opplysningene gjelder for normale bruksforhold. Under vanskelige forhold (mye støv osv.) og lengre daglige arbeidsøkter må de angitte intervallene forkortes tilsvarende. Før alt arbeid på maskinen må bryteren settes på <b>0</b> og batteriet tas ut.		Før arbeidet begynner	Etter arbeidets slutt eller daglig	Hver uke	Hver måned	Hvert år	Ved feil	Ved skader	Ved behov
Hele maskinen	visuell kontroll (tilstand)	X							
	rengjøres		X						
Luffilter	rengjøres							X	
	skiftes ut						X		
Sirkelformede børster og feievalse	visuell kontroll (tilstand)	X	X						
	rengjøres							X	
	skiftes ut av autorisert forhandler <sup>1)</sup>						X		
Drev	smøres <sup>2)</sup>							X	
Batteri	visuell kontroll	X				X	X		
Batteri	rengjøres	X						X	
	Funksjonskontroll (batteriutløser)	X							
Sikkerhetsetikett	skiftes ut						X		

<sup>1)</sup> STIHL anbefaler autoriserte STIHL-forhandlere

<sup>2)</sup> Se „Kontroll og vedlikehold utført av bruker“



## Redusere slitasje og unngå skader

Ved å overholde instruksene i denne bruksanvisningen unngår man unødig slitasje og skader på apparatet.

Bruk, vedlikehold og oppbevaring av apparatet skal utføres slik det er beskrevet i denne bruksanvisningen.

Alle skader som oppstår fordi sikkerhets-, betjenings- og vedlikeholdsanvisningene ikke følges, er brukerens eget ansvar. Dette gjelder spesielt for:

- endringer av produktet som ikke er godkjent av STIHL
- bruk av verktøy eller tilbehør som ikke er godkjent til maskinen, ikke egner seg eller er kvalitativt mindreverdige,
- uriktig bruk av apparatet
- bruk av apparatet ved idretts- eller konkurransearrangementer
- skader som følge av at apparatet brukes videre med defekte deler

### Vedlikeholdsarbeid

Alle arbeider som er oppført i kapittelet „Stell og vedlikehold“ skal utføres regelmessig. Hvis vedlikeholdsarbeidet ikke utføres av brukeren, skal det utføres hos en faghandel.

STIHL anbefaler at vedlikeholdsarbeider og reparasjoner bare utføres hos STIHL-forhandlere. STIHL-forhandlere får regelmessig tilbud om kurs og har tilgang til teknisk dokumentasjon.

Hvis disse arbeidene forsømmes eller ikke utføres fagmessig korrekt, kan det oppstå skader som brukeren selv står ansvarlig for. Dette omfatter blant annet:

- Skader på elektromotoren som følge av for sent eller utilstrekkelig vedlikehold (f.eks. utilstrekkelig rengjøring av kjøleluftslangen)
- Skader på ladeapparatet på grunn av feil elektrisk tilkobling (spenning)
- Korrosjons- og andre følgeskader på maskinen, batteriet og ladeapparatet på grunn av feilaktig oppbevaring og bruk
- skader på apparatet fordi det er brukt kvalitativt mindreverdige reservedeler

### Slitasjedeler

Mange av delene i maskinen utsettes for normal slitasje, også ved riktig bruk, og må byttes ut til rett tid avhengig av bruksmåte og -varighet. Dette gjelder blant annet:

- Sirkelformet børste
- Feietrommel
- Batteri

## Viktige komponenter

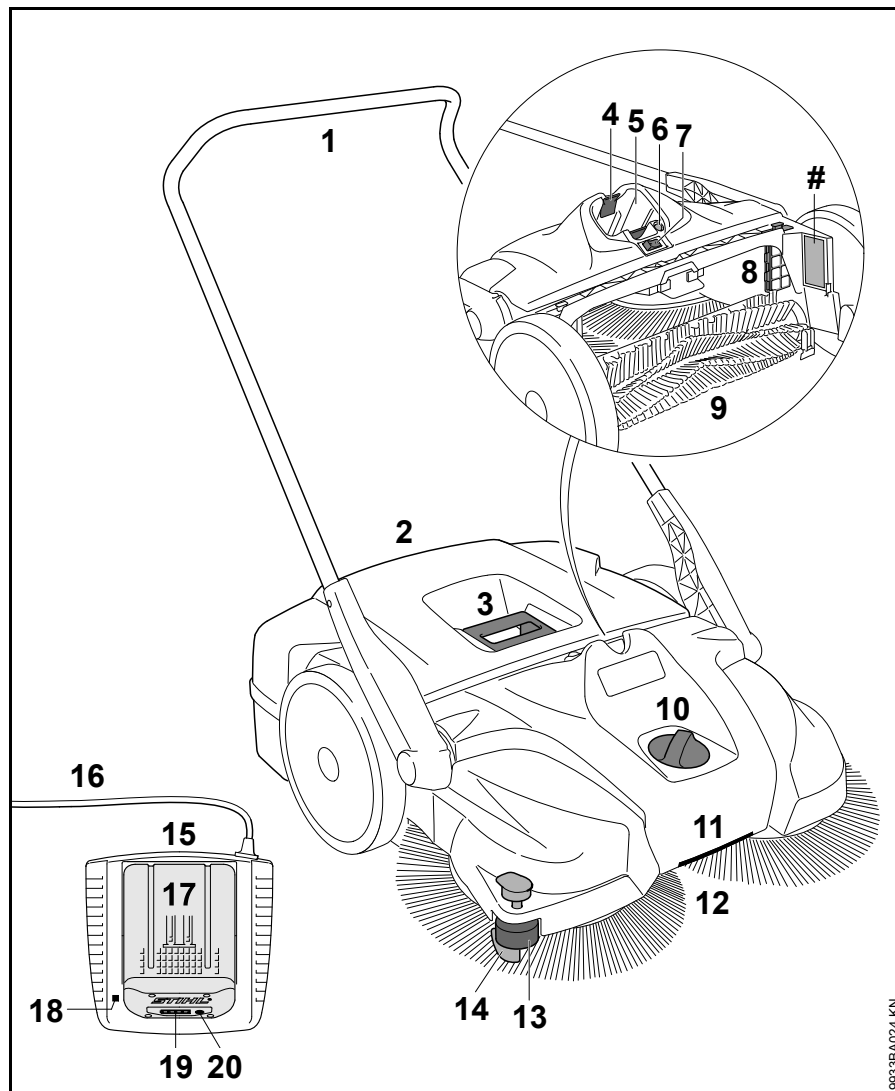

- 1 Skyvebøyle
- 2 Feiebeholder
- 3 Håndtak på feiebeholder
- 4 Sperrehendel for låsing av batteriet
- 5 Batterirom
- 6 Bryter overlastvern
- 7 Av/på-bryter
- 8 Luftfilter
- 9 Feietrommel
- 10 Høydejustering
- 11 Håndtak
- 12 Sirkelformet børste
- 13 Styrerull på siden
- 14 Nedholder
- 15 Ladeapparat
- 16 Strømledning med støpsel
- 17 Batteri
- 18 Diodelampen (LED) på laderen
- 19 Diodelamper (LED) på batteriet
- 20 Trykkast for aktivering av lysdiodene (LED) på batteriet
- # Maskinnummer

9633BA024 KN

## Tekniske data

### Oppladbart batteri

Type: Litium-ion  
 Modell: AP, AR  
 Apparatet må kun brukes med originale batterier STIHL AP og STIHL AR.  
 Apparatets driftstid er avhengig av batteriets lading.

### KGA 770

Teor. feieeffekt: 3250 m<sup>2</sup>/t  
 Volum feiebeholder: 50 l  
 Beskyttelsestype: IP20\*  
 Vekt inkl. batteri AP 80: 17 kg

### Dimensjoner

Skyvebøyle loddrett  
 Lengde: 800 mm  
 Bredde: 800 mm  
 Høyde: 1270 mm

Skyvebøyle i kjørestilling  
 Lengde: 1050 mm  
 Bredde: 800 mm  
 Høyde: 1050 mm

\* Beskyttelsesmål IP21 oppnås ved bruk av egnede komponenter.

### Lyd- og vibrasjonsverdier

For fastsetting av lyd- og vibrasjonsverdier tas det utgangspunkt i driftstilstanden nominelt maksimumsturtall.

For mer informasjon om oppfyllelse av arbeidsgiverdirektivet om vibrasjon 2002/44/EF, se [www.stihl.com/vib](http://www.stihl.com/vib)

#### Lydtrykknivå $L_p$ iht. EN 60335-2-72

64 dB(A)

#### Lydeffektnivå $L_w$ iht. EN 60335-2-72

80 dB(A)

#### Vibrasjonsverdi $a_h$ iht. EN 60335-2-72

Venstre håndtak Høyre håndtak  
 $< 2,5 \text{ m/s}^2$   $< 2,5 \text{ m/s}^2$

For lydtrykknivået og lydnivået er K-faktor iht. RL 2006/42/EF = 2,5 dB(A); for vibrasjonsverdien er K-faktor iht. RL 2006/42/EG = 2,0 m/sek<sup>2</sup>.

De angitte vibrasjonsverdiene er målt i en standardisert testprosess og kan brukes til sammenligning med elektriske apparater.

Faktiske vibrasjonsverdier kan avvike fra de angitte verdiene, avhengig av bruksområde.

De angitte vibrasjonsverdiene kan brukes til en første vurdering av vibrasjonsbelastningen.

Den faktiske vibrasjonsbelastningen må beregnes. I den forbindelse kan det også tas hensyn til tidsrommene når det elektriske apparatet er slått av, og tidsrommene når de er slått på, men går uten belastning.

### Transport

STIHL-batterier oppfyller kravene i FN-håndboken ST/SG/AC.10/11/utg.5 del III, underavsnitt 38.3.

Brukeren kan uten å ta videre forholdregler ta med STIHL-batteriene til stedet der redskapet skal brukes når transporten skjer på vei.

Litium-ionbatteriene er underlagt bestemmelsene i forskriften om farlig gods.

Ved forsendelse via tredjepart (f.eks. lufttransport eller spedisjon): vær oppmerksom på spesielle krav vedrørende emballasje og merking.

Ta kontakt med en ekspert på farlig gods når produktet forberedes for forsendelse. Vær oppmerksom på eventuelle ytterligere nasjonale forskrifter.

Pakk inn batteriet slik at det ikke kan bevege seg i emballasjen.

**Nærmere informasjon om transport, se [www.stihl.com/safety-data-sheets](http://www.stihl.com/safety-data-sheets)**

### REACH

REACH betegner EF-kjemikalierereguleringen for felles registrering, vurdering og godkjenning av kjemikalier.

Les mer om kravene i kjemikalierereguleringen REACH (EF) nr. 1907/2006 på [www.stihl.com/reach](http://www.stihl.com/reach)

## Retting av driftsforstyrrelser

Ta ut batteriet før det utføres arbeid på maskinen.

Feil	Årsak	Utbedring
Maskinen går ikke når den slås på	Ingen elektrisk kontakt mellom maskin og batteri	Ta ut batteriet, foreta en visuell kontroll av kontaktene og sett batteriet inn igjen
	Batteriets ladenivå er for lavt (1 LED på batteriet blinker grønt)	Lad opp batteriet
	Batteriet er for varmt / for kaldt (1 LED på batteriet lyser rødt)	La batteriet avkjøles / varm batteriet forsiktig opp ved temperaturer på ca. +15 °C - +20 °C
	Feil i batteriet (4 LED-er på batteriet blinker rødt)	Ta batteriet ut av maskinen og sett det inn igjen. Slå på maskinen. Hvis lysdiodeene fortsatt blinker, er batteriet defekt og må skiftes ut
	Maskinen er for varm (3 LED-er på batteriet lyser rødt)	Maskinen er for varm – la den avkjøles
	Elektromagnetisk forstyrrelse eller feil med maskinen (3 LED-er på batteriet blinker rødt)	Ta batteriet ut av maskinen og sett det inn igjen. Slå på maskinen. Hvis lysdiodeene fortsatt blinker, er maskinen defekt og må kontrolleres <sup>1)</sup> av autorisert forhandler
	Fuktighet i maskinen og/eller batteriet	La maskinen/batteriet tørke
Maskinen slår seg av under drift	Batteriet eller elektronikken i maskinen er for varmt	Ta batteriet ut av maskinen og la begge deler avkjøles
	Elektrisk eller elektromagnetisk feil	Ta ut batteriet og sett det inn igjen
	Temperaturavhengig overlastvern er utløst - for høy feietrykkinnstilling	Innstill feietrykket i henhold til underlaget som skal rengjøres Vent i ca.30 sekunder til overlastvernet er avkjølt
	Temperaturavhengig overlastvern er utløst - kost eller feievelse er blokkert	Fjern blokaden Vent i ca.30 sekunder til overlastvernet er avkjølt. Er feievelsen blokkert, tilbakestilles overlastvernet ved å trykke på bryteren

**Ta ut batteriet før det utføres arbeid på maskinen.**

Feil	Årsak	Utbedring
Driftstiden er for kort	Batteriet er ikke fulladet	Lad opp batteriet
	Batteriets levetid er nådd eller overskredet	Kontroller batteriet <sup>1)</sup> og bytt det ut
	Høydejusteringen er innstilt for lavt - kostenes presstrykk er for høyt	Tilpass høydejusteringen etter underlaget som skal feies
Batteriet setter seg fast når det skal settes inn i maskinen/laderen	Skitne føringer/kontakter	Rengjør føringene/kontaktene forsiktig
Batteriet lades ikke selv om lysdiodene på laderen lyser grønt	Batteriet er for varmt / for kaldt (1 LED på batteriet lyser rødt)	La batteriet avkjøles / varm batteriet forsiktig opp ved temperaturer på ca. +15 °C - +20 °C  Laderen må bare brukes i lukkede og tørre rom ved omgivelsestemperaturer på mellom +5 °C og +40 °C
Lysdioden på laderen blinker rødt	Ingen elektrisk kontakt mellom lader og batteri	Ta ut batteriet og sett det inn igjen
	Feil i batteriet (4 lysdioder på batteriet blinker rødt i ca. 5 sekunder)	Ta batteriet ut av maskinen og sett det inn igjen. Slå på maskinen. Hvis lysdiodene fortsatt blinker, er batteriet defekt og må skiftes ut
	Feil på laderen	La laderen kontrolleres av autorisert forhandler <sup>1)</sup>
Det er vanskelig å skyve maskinen	Kostene eller feievalsen er blokkert	Fjern blokaden
	Feil feietrykkinnstilling	Innstill feietrykket i henhold til underlaget som skal rengjøres
	Girdelene går tregt	Spray girdelene med silikonspray <sup>2)</sup> einsprühen

<sup>1)</sup> STIHL anbefaler autoriserte STIHL-forhandlere

<sup>2)</sup> Se „Kontroll og vedlikehold utført av bruker“

## Reparasjoner

Brukere av dette apparatet får bare utføre vedlikeholds- og servicearbeider som er beskrevet i denne bruksanvisningen. Reparasjoner utover dette må bare utføres av fagforhandler.

STIHL anbefaler at vedlikeholdsarbeid og reparasjoner bare utføres hos STIHL-forhandlere. STIHL-forhandlere får regelmessig tilbud om kurs og har tilgang til teknisk dokumentasjon.

Monter kun reservedeler som STIHL har godkjent til denne maskinen, eller teknisk likeverdige deler under reparasjoner. Bruk alltid reservedeler av høy kvalitet. Hvis ikke, kan det oppstå fare for ulykker eller skader på apparatet.

STIHL anbefaler å bruke originale STIHL-reservedeler.

Originale STIHL-reservedeler kan gjenkjennes på STIHL-reservedelsnummeret, på påskriften **STIHL** og eventuelt på STIHL-reservedelsmerket  (på små deler kan dette merket også stå alene).

## Avfallshåndtering

Følg de nasjonale forskrifter om avfallshåndtering.

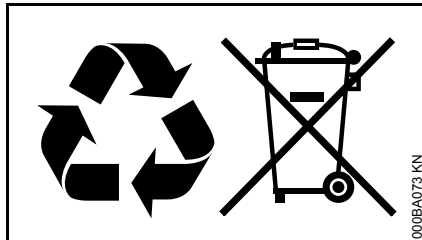

STIHL-produkter hører ikke til i husholdningsavfallet. STIHL produkt, akkumulator, tilbehør og emballasje skal leveres til godkjente avfallsstasjoner.

Aktuell informasjon om avfallshåndtering får du hos STIHL-forhandleren.

## EU-samsvarserklæring

ANDREAS STIHL AG & Co. KG  
Badstr. 115  
D-71336 Waiblingen

Tyskland

tar alene ansvar for at

Modell:	Batteridrevet feieapparat
Varemerke:	STIHL
Type:	KGA 770
Serieidentifikasjon:	4860

tilsvarer de gjeldende bestemmelsene til direktivene 2006/42/EF, 2014/30/EU, 2000/14/EF og 2011/65/EU og er utviklet og produsert i samsvar med følgende standarder, som gjaldt ved produksjonsdato:

EN 55014-1, EN 55014-2, EN 60335-1, EN 60335-2-72

Det målte og garanterte lydeffektnivået ble beregnet i henhold til direktivet 2000/14/EF, vedlegg V.

### Målt lydeffektnivå

KGA 770 80 dB(A)

### Garantert lydeffektnivå

KGA 770 82 dB(A)

Oppbevaring av de tekniske dokumentene:

ANDREAS STIHL AG & Co. KG  
Produktzulassung

Byggeår og apparatnummer står oppført på apparatet.

Waiblingen, 28.10.2016

ANDREAS STIHL AG & Co. KG

For

A handwritten signature in black ink, reading "Thomas Elsner". The signature is written in a cursive style with a large, looping 'T' and 'E'.

Thomas Elsner

Leder produktledelse og service

The CE mark, consisting of the letters 'C' and 'E' in a bold, sans-serif font, positioned side-by-side.

## Tartalomjegyzék

Ehhez a használati utasításhoz	251
Biztonsági előírások és munkatechnika	251
A berendezés kiegészítése	255
A berendezés szállítása	256
Töltő készülék elektromos csatlakoztatása	258
Töltse fel az akkumulátort	258
Az akkumulátoron lévő LED-ek	259
A töltőkészüléken lévő LED-ek	261
A berendezés bekapcsolása	262
Munkálatok	262
A berendezés kikapcsolása	263
Munka után	264
A berendezés tárolása	264
Ellenőrzés és karbantartás a felhasználó által	265
Karbantartási és ápolási tanácsok	267
Az elkopás csökkentése és a károsodások elkerülése	268
Fontos alkotórészek	269
Műszaki adatok	270
Üzemzavarok elhárítása	272
Javítási tanácsok	275
Eltávolítása	275
EK Megfelelőségi nyilatkozat	275

### Tisztelt vevő!

Köszönjük, hogy a STIHL cég minőségi áruját vásárolta.

Ez a termék modern gyártási technikával és széleskörű, jó minőséget biztosító módszerekkel készült. Cégünk mindent megtesz azért, hogy Ön ezzel a berendezéssel elégedett legyen és azzal minden probléma nélkül dolgozhasson.

Ha a berendezéssel kapcsolatban kérdései lennének, kérjük forduljon a kereskedőjéhez, vagy közvetlenül cégünk képviselőjéhez.

Tisztelettel,



Dr. Nikolas Stihl

# STIHL®



## Ehhez a használati utasításhoz

### Képjelzések

A berendezésen található összes képjelzés jelentése ebben a használati utasításban részletesen ismertetett.

### Szövegrészek megjelölése



#### FIGYELMEZTETÉS

Vigyázat, baleset- és személyi sérülésveszély, valamint jelentős anyagi károk történhetnek.



#### TUDNIVALÓ

Vigyázat, a berendezés vagy annak egyes alkotórészei megsérülhetnek.

### Műszaki továbbfejlesztés

A STIHL-cég valamennyi gépének és munkaeszközének állandó továbbfejlesztésén fáradozik; ezért a gép alakjára, technikájára és felszerelésére vonatkozóan a változtatás jogát fenntartjuk.

Ezért az ebben a használati utasításban közöltek alapján, és az ábrák szerint támasztott követeléseinek eleget tenni nem tudunk.

## Biztonsági előírások és munkatechnika



A berendezéssel történő munkavégzés során speciális biztonsági tennivalók is adódnak.



Az első üzembe helyezés előtt figyelmesen át kell olvasni a teljes használati utasítást és biztonságos helyen kell őrizni azt a későbbi használatához. A használati utasításban közölt szabályok figyelmen kívül hagyása életveszélyt okozhat.



#### FIGYELMEZTETÉS

- Gyermekek vagy fiatalok nem dolgozhatnak a berendezéssel. Vigyázni kell, nehogy gyermekek játsszanak a berendezéssel.
- A berendezést csak olyan személyek használhatják, akik megfelelő oktatásban részesültek annak kezelésével kapcsolatban vagy igazolni tudják, hogy biztonságosan képesek kezelni a berendezést.

- Olyan személyek, akik korlátozott fizikai, érzékszervi vagy szellemi képességeik miatt nem tudják a berendezést biztonságosan kezelni, csak felelős személy felügyelete mellett vagy annak utasításai szerint dolgozhatnak a berendezéssel.
- A berendezést csakis olyan személyeknek adja át vagy kölcsönözze, akik ezt a modellt és annak kezelését jól ismerik – a használati utasítást is mindig adja át.



Vegye ki az akkut a berendezésből a következő tevékenységek alkalmával:

- Tisztítási munkák
- A berendezés magára hagyása
- Szállítás
- Tárolás
- Javítási és karbantartási munkák
- Veszély esetén és vészhelyzetben

Így nem lehet véletlenül beindítani a motort.

Figyelembe kell venni az egyes országokban érvényes, pl. a szakmai egyesületek, a társadalombiztosítási intézmények, a munkavédelmi hatóságok és az egyéb szervezetek által kiadott biztonsági előírásokat.

Ha nem használja a berendezést, akkor úgy állítsa le azt, hogy senki se legyen veszélyeztetve. A berendezéshez mások ne férhessenek hozzá.

A felhasználó tartozik felelősséggel a más személyeket vagy azok tulajdonát érintő balesetekért, illetve veszélyekért.

Aki először dolgozik a berendezéssel: Kérje meg az eladót vagy más szakembert, hogy mutassa be a berendezés biztonságos használatát – vagy vegyen részt szaktanfolyamon.

A zajos működésű motoros gépek használata az adott országban és a helyileg érvényes előírásoknak megfelelően korlátozás alá eshet.

A berendezés üzemeltetésére csak akkor kerüljön sor, ha annak összes alkotórésze sértetlen.

### **Fizikai alkalmasság**

---

Aki a berendezéssel dolgozik, legyen kipihent, egészséges és jó állapotban.

Aki egészségügyi okok miatt nem erőltetheti meg magát, az kérdezze meg kezelőorvosát, hogy dolgozhat-e motoros berendezéssel.

Alkohol fogyasztása után, gyógyszerek bevétele után, amelyek a reakcióképességet csökkentik, vagy drogok használata után, tilos a berendezéssel dolgozni.

### **Rendeltetésszerű használat**

---

Az akkumulátoros seprőberendezés lehetővé teszi utcai hulladék, lomb, fű, papír és hasonlók eltávolítását sima és kemény felületről. A tányerseprű és a seprőhenger motoros meghajtású.

Az akkumulátoros seprőberendezés üzemeltethető motor támogatása nélkül is.

Nem szabad egészségre káros anyagot felseperni.

A berendezés folyadék eltakarítására nem alkalmas.

Semmi esetre sem szabad robbanékony port, folyadékot, savat vagy oldószert felseperni.

A berendezést nem szabad robbanásveszélyes területen üzemeltetni.

A berendezést nem szabad szállítóeszközként használni.

A berendezés alkalmazása más célból tilos, mivel az baleseteket vagy a berendezés károsodását okozhatja. A berendezésen ne végezzen semmiféle változtatást – ez is baleseteket, vagy a berendezés károsodását okozhatja.

### **Alkalmazási feltételek**

---



Ne dolgozzon a berendezéssel esőben, továbbá nedves vagy nagyon nyirkos környezetben. A berendezést ne hagyja kint az esőben.

### **Ruházat és felszerelés**

---

Viseljen az előírásnak megfelelő ruházatot és felszerelést.



A hosszú hajat kösse össze és rögzítse (fejkendővel, sapkával, sisakkal stb.).

Ne viseljen olyan ruházatot, amely beakadhat a berendezés mozgó alkatrészeibe. Sál, nyakkendő és ékszer viselete is tilos.

Viseljen recézett, csúszásgátló talpú erős cipőt.

A STIHL a személyi védőfelszerelések széles skáláját kínálja.

### **Szállítás**

---

Tekintettel kell lenni a használati utasításban közölt megfelelő fejzetre.

Mindig kapcsolja ki a berendezést és vegye ki abból az akkut - még a rövid idejű szállítások idejére is. Így nem lehet véletlenül beindítani a motort.

A berendezést nem szabad a szeméttartály fogantyújánál fogva vinni.

Járműveken: Úgy rögzítse a berendezést, hogy az ne boruljon fel, ne csússzon meg és ne rongálódjon meg.

### **Tartozékok**

---

Csakis olyan vágószerszámokat vagy adaptereket használjon, amelyek használata a STIHL cég ehhez a motoros berendezéshez engedélyezett, vagy amelyek műszaki szempontból egyenértékűek. Az ezzel kapcsolatos kérdéseikkel forduljanak a szállítóhoz. Csak kiváló minőségű alkatrészeket vagy tartozékokat szabad használni. Különben balesetek történhetnek, vagy károsodhat a berendezés.

A STIHL cég eredeti STIHL alkatrészek és tartozékok használatát ajánlja. Azok tulajdonságai szempontjából optimálisan megfelelnek a terméknek és a felhasználó követelményeinek.

A berendezésen ne végezzen semmiféle változtatást – az a biztonságot veszélyeztetheti. Azokért a személyi sérülésekért és anyagi károkért, amelyek a nem engedélyezett adapterek használata miatt következnek be, a STIHL semminemű felelősséget nem vállal.

## Hajtómű

### Akku

Figyelembe kell venni a STIHL akkumulátor mellékelt adatlapját vagy használati utasítását és gondosan meg kell őrizni azt.

További biztonsági tudnivalók – lásd: [www.stihl.com/safety-data-sheets](http://www.stihl.com/safety-data-sheets)

### Töltőkészülék

Figyelembe kell venni a STIHL töltőkészülék mellékelt adatlapját és gondosan meg kell őrizni azt.

## A munka megkezdése előtt

Ellenőrizze a berendezés üzembiztos állapotát – tartsa be a használati utasítás megfelelő fejezeteit:

- A kapcsoló **0** állásban könnyen működtethető kell, hogy legyen.
- A berendezés kapcsolójának **0** állásban kell állnia

- Ellenőrizze, hogy az akku nyílásában a berendezés nem érintkezik-e idegen tárggyal.
- Szabályosan tegye be az akkut – annak hallhatóan be kell kattannia.
- Ne használjon hibás, vagy eldeformálódott akkukat.
- A kézi fogantyúk legyenek tiszták és szárazak, azok ne legyenek olajosak vagy piszkosak – fontos a berendezés biztonságos kezelése érdekében.
- Vizsgálja meg a tolokengyel szoros illeszkedését.
- Vizsgálja meg a ház állapotát.
- Ellenőrizze a szeméttartály állapotát és a szoros illeszkedését.
- Vizsgálja meg a tányérseprűt és a seprőhengert a beszorult alkatrészek és az elakadt szennyeződés szempontjából – a sörtéknek szabadon kell mozogniuk.
- Vizsgálja meg a seprési nyomás beállítását, illetve állítsa be azt a tisztítandó alapelületnek megfelelően.
- Ne végezzen semmiféle változtatást a kezelőelemeken és a biztonsági berendezéseken.

A berendezést csakis üzembiztos állapotban szabad működtetni – **Balesetveszély!**

A berendezés kapcsolóját ne a lábával működtesse.

## Munkavégzés közben

Veszély esetén, ill. vészhelyzetben azonnal kapcsolja ki a berendezést, és vegye ki az akkut.

A berendezést csakis egy személy működtetheti – a munkaterületre ne engedjen másokat.

A gyermekek, állatok és nézelődők távol tartandók.

Ha blokkolódott a tányérseprű vagy a seprőhenger, akkor kapcsolja ki a berendezést és vegye ki az akkut – csak ezután távolítsa el a blokkolódást okozó tárgyakat. Az éles tárgyak okozta vágási sérülések elkerülése érdekében viseljen erős kesztyűt.

Semmiképpen sem szabad a forgó sörtékbe nyúlni – **Balesetveszély!**

Munka közben ne ütközzön a berendezéssel különböző tárgyakhoz, pl. polcokhoz, építőállványokhoz – azok felborulhatnak vagy leeshetnek.

A berendezést sose működtesse felügyelet nélkül.

Ne működtesse a berendezést szeméttartály nélkül.

Vigyázat jeges talajon, nedvesség, hó esetén, lejtőn, egyenetlen felületen stb. – **Csúszásveszély!**

Idejében tartson munkaszünetet a fáradtság és a kimerültség elkerülése érdekében – **Balesetveszély!**

Ha por keletkezik, mindig viseljen védőmaszkot.

Ha a berendezés járatásakor elváltozásokat észlel (pl. nagyobb mértékű a rezgés, nehezebb a járás), akkor a munkát abba kell hagyni és az elváltozás okát meg kell szüntetni.

Ha a berendezés igénybe vétele a szokványostól eltérő (pl. erőszakos hatások, ütés vagy esés miatt), akkor feltétlenül ellenőrizze azt a további használat előtt, hogy üzembiztos állapotú-e – lásd még a "Munkavégzés előtt" c. részt is. Feltétlenül ellenőrizze a biztonsági berendezések működőképességét. Azokat a motoros berendezéseket, amelyek már nem üzembiztosak, semmi esetre sem szabad tovább használni. Kétség esetén forduljon márkaszervizhez.

Nem szabad égő vagy izzó tárgyakat, pl. cigarettát, hamut vagy gyufát felseperni – **Tűzveszély!**

Mielőtt a berendezést felügyelet nélkül hagyná: Kapcsolja ki a berendezést és vegye ki az akkut.

### Munkavégzés után

A szeméttartályt minden egyes használatot követően ki kell üríteni.

A szeméttartály kiürítését megelőzően: Kapcsolja ki a berendezést.

A szeméttartály kiürítésekor erős kesztyűt kell viselni megakadályozva a pl. üvegcserepek, fémdarabok vagy más, éles szélű anyagok okozta sérüléseket.

A porképződés elkerülése érdekében a szeméttartályt lehetőleg a szabadban kell kiüríteni.

### A berendezés tisztítása

A motoros berendezést tisztogassa meg a portól és szennyeződéstől – zsíroló szerek használata tilos.

A műanyag alkatrészeket tisztítsa meg nedves ruhával. A dörzshatású tisztítószerrel könnyen megrongálhatják a műanyagot.

A tányérseprű vagy a seprőhenger tisztításához erős kesztyűt kell viselni, amely megakadályozza az éles tárgyak által okozott vágási sérüléseket.

A berendezés tisztításához ne használjon magasnyomású tisztítókészüléket. Az erős vízszugár megrongálhatja a berendezés alkatrészeit.

A berendezést tilos vízzel lefröcskölni.

A tányérseprűt és a seprőhengert nem szabad sűrített levegővel tisztítani. Az erős levegőszugár megrongálhatja a sörtéket.

### A berendezés tárolása

Ha nem használja a berendezést, akkor úgy állítsa le azt, hogy senki se legyen veszélyeztetve. A berendezéshez mások ne férhessenek hozzá.

A berendezést rögzíteni kell, nehogy az eldőljön vagy a tolókegyl ellenőrizetlenül felhajoljon.

Nem szabad a tolókegyl elfordulási zónájába nyúlni – a tolókegyl akaratlan átfordulása következtében testrészek akadhatnak a kegyl és a ház közé – **Sérülésveszély!**

A berendezést száraz helyen, a kapcsolót 0 állásba kapcsolva és csak kivett akkuval tárolja.

### Munkatechnika

#### **A berendezés tartása és vezetése**

A berendezést csakis egy személy működtetheti – a munkaterületre ne engedjen másokat.



A tolókegylt mindig fogja erősen.

Munka közben a berendezést előrefelé kell tolni, annak sebességét pedig a környezetnek megfelelően kell megválasztani.

A 2-3 cm magas kisebb kiemelkedések felett a tolókegyl enyhe lenyomásával lehet áthaladni.

A tisztítási eredmény romlása esetén meg kell vizsgálni, hogy nem blokkolja-e valami a tányérseprűt, illetve a seprőhengert, illetve, hogy azok nem koptak-e el.

### A szeméttartály töltési szintje

A szeméttartály megtelt, amennyiben seprés közben az összegyűjtött piszok oldalt ismét kidobódik.

Ilyenkor rövid ideig úgy folytathatjuk a munkát, hogy a berendezést elől megemeljük, hogy a tartályban lévő piszok elmozduljon hátrafelé. Így jobban kihasználható a szeméttartály befogadóképessége.

Nehéz szennyeződés (pl. zúzalék) seprésekor megtelt szeméttartály esetén a berendezés súlypontja hátrahelyeződik. Emiatt a tányérseprűk kevésbé érintkeznek a tisztítandó felülettel és romlik a tisztítási eredmény.

### Karbantartás és javítások

Mindenfajta javítási és karbantartási munka megkezdését megelőzően a berendezést minden esetben ki kell kapcsolni a kapcsolóval – 0 állás, majd ki kell venni az akkumulátort a berendezésből. Így nem lehet véletlenül beindítani a motort.

A berendezés rendszeres karbantartása szükséges. Csak a használati utasításban ismertetett karbantartási és javítási munkálatokat szabad elvégezni. Minden más munkát szakszervizzel végeztessen.

A STIHL javasolja, hogy a karbantartást és a javítást kizárólag STIHL szakszervizben végeztesse. A STIHL

szakszervizek dolgozói rendszeres továbbképzésen vesznek részt, és ismerik a műszaki információkat.

Kizárólag nagyon jó minőségű alkatrészeket használjon. Különben balesetek történhetnek, vagy károsodhat a berendezés. Az ezzel kapcsolatos kérdéseikkel forduljanak a szállítóhoz.

A STIHL az eredeti STIHL alkatrészek használatát ajánlja. Ezek az alkatrészek a berendezéshez kiválóan alkalmasak, és a felhasználó igényeihez vannak szabva.

A berendezés bármilyen megváltoztatása tilos – ezáltal a biztonság veszélyeztetve lehet – **Balesetveszély!**

A töltőkészülék érintkezőit, valamint a csatlakozóvezetéseket és a hálózati dugaszt rendszeresen ellenőrizze; a szigetelésük legyen kifogástalan; győződjön meg arról, hogy az anyaguk nem öregedett el (nem töredezik).

Az elektromos alkatrészeket, mint pl. a csatlakozóvezetéseket, csakis elektromos képzettségű szakemberek javíthatják, ill. cserélhetik.

Az akkumulátor vezetőségait tartsa tisztán – ha szükséges tisztítsa meg.

A tányérseprű vagy a seprőhenger cseréjéhez erős kesztyűt kell viselni, amely megakadályozza az éles tárgyak által okozott vágási sérüléseket.

## A berendezés kiegészítése

Az első üzembe helyezést megelőzően a tolokengyelt fel kell szerelni a berendezésre.

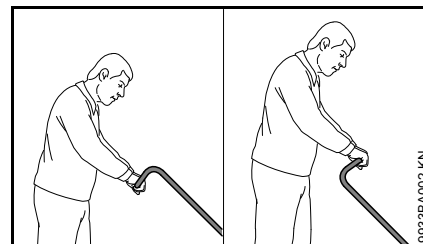

A felhasználó testmagasságától függően a tolokengyelt két különböző helyzetben lehet felszerelni.

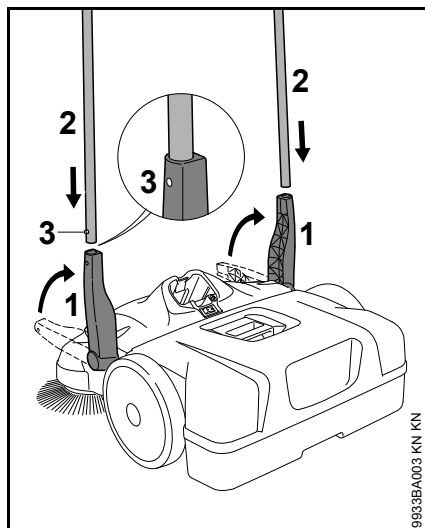

- Állítsa a tartót (1) függőlegesen felfelé.
- Egyszerre tolja a tolokengelyt (2) mindkét tartóba (1) – a reteszrugóknak (3) be kell kattanniuk.

## A berendezés szállítása

### A berendezés szállítása kézzel

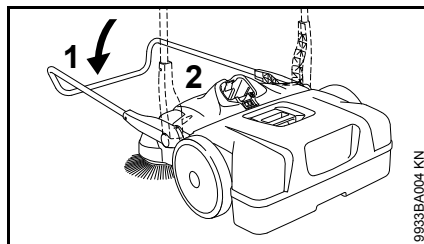

- Hajtsa előre a tolokengelyt (1).
- A fogantyúnál (2) fogja meg a berendezést és függőlegesen állítsa fel azt.

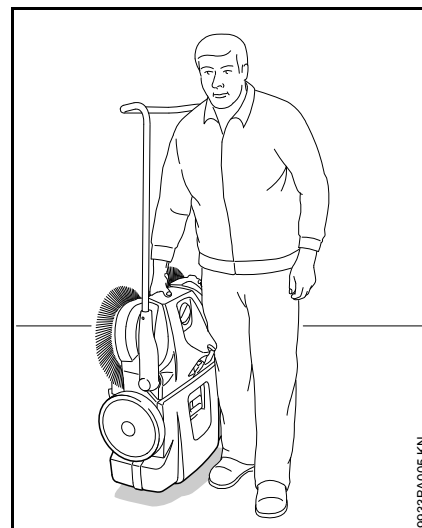

- A berendezést a fogantyúnál fogva kell vinni – a tányérseprűknek a testtől ellenkező irányba kell mutatniuk.

### Szállítás járműben

A berendezést úgy helyezze el, hogy a tányérseprűk sörtéi ne hajoljanak el. Ellenkező esetben az elhajlott sörték tartósan deformálódhatnak.

Az elhajlott sörték hajszáritóval végzett melegítéssel visszaigazíthatók – lásd: "A felhasználó által végzett vizsgálat és karbantartás".

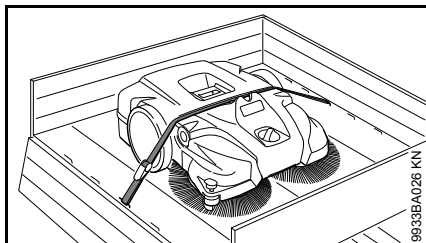

Feszítőhevederrel rögzítse a berendezést, megakadályozva annak elcsúszását.

- A feszítőhevedert a szeméttartály és a berendezés háza között kell vezetni. A berendezés károsodásának elkerülése érdekében nem szabad azt túl szorosan megfeszíteni.

Járműben történő helytakarékos szállításhoz a tolókengyelt le lehet szerelni a berendezésről.

## Tolókengyel

### Leszerelés

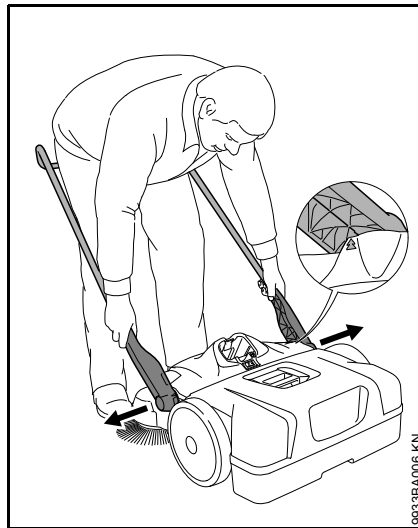

- A berendezés előtt állva igazítsa ki a tolókengyelt úgy, hogy az kb. 45° szögben álljon a talajhoz képest (a házon található nyilaknak fedésbe kell kerülniük a tartón lévő gerinccel).
- A két tartót valamelyest feszítse szét, egyidejűleg pedig húzza meg a berendezés mindkét befogóját.

### Felszerelés



- Álljon a toló kengyelek közé és kézzel fogja meg a két tartót.
- Valamelyest feszítse szét a tartókat.
- Egyszerre tolja be a tartókat a berendezésen lévő mindkét befogóba – a tartókon lévő csapok illeszkednek a befogó mélyedéseibe.

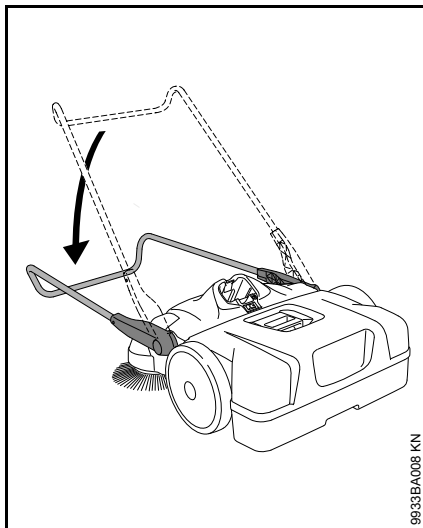

9933BA008 KN

- Döntse lefelé a tolókengyelt – ezáltal a tartók reteszelnének a befogókban és ismét fixen össze vannak kapcsolva a berendezéssel.

## Töltő készülék elektromos csatlakoztatása

A hálózati és az üzemi feszültség nagysága ugyanakkora legyen.

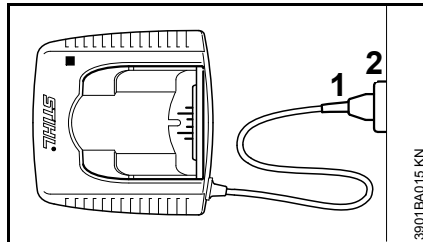

3901BA015 KN

- A dugaljat (1) dugja be az aljzatba (2).

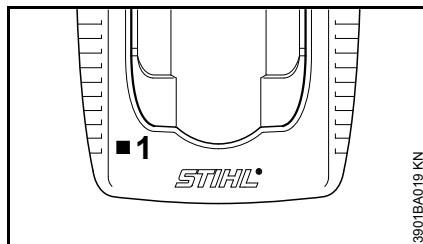

3901BA019 KN

A töltő készülék hálózatra csatlakoztatása után egy önteszt történik. Ezen folyamat során a töltő készüléken kb. 1 másodpercig zölden világít a fénydióda (1), utána átvált pirosra, és ismét kialszik.

## Töltse fel az akkumulátort

Kiszállításkor az akkumulátor nincs teljesen feltöltve.

Az első üzembe helyezést megelőzően ajánlatos az akkumulátort teljesen feltölteni.

- Csatlakoztassa a töltőkészüléket az elektromos hálózatra – a hálózati feszültség és a töltőkészülék üzemi feszültsége egyezzen meg egymással – lásd a "Töltőkészülék elektromos csatlakoztatása" c. részt.

A töltőkészüléket csak zárt és száraz helyen, +5 °C és +40 °C (41° F és 104° F) közti környezeti hőmérsékleten működtesse.

Csak száraz akkumulátorokat töltsön. A nedves akkumulátort hagyja megszáradni a töltés elkezdése előtt.

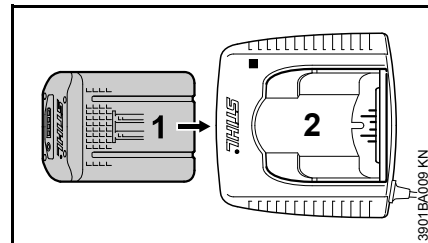

3901BA009 KN

- Az akkumulátort (1) az első érezhető ellenállási pontig tolja a töltőkészülékbe (2) - ezután nyomja tovább azt ütközésig.



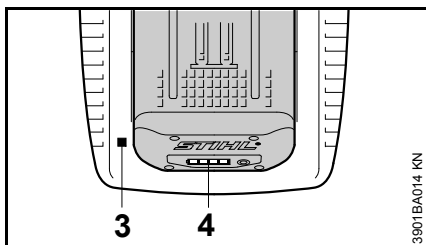

Az akkumulátor behelyezése után a töltőkészüléken kigyullad a LED (3) – lásd: "A töltőkészüléken lévő LED".

A töltési folyamat azonnal megkezdődik, amikor a LED-ek (4) zöld színnel kezdenek világítani az akkumulátoron – lásd: "Az akkumulátoron lévő LED-ek".

A töltési időt több tényező is befolyásolja: pl. az akkumulátor állapota, a környezeti hőmérséklet stb., ezért a megadott töltési idők eltérők lehetnek.

Munka közben a berendezésben lévő akkumulátor felmelegszik. Ha melegebb akkumulátort tesz a töltőkészülékbe, akkor a töltés előtt meg kell várni, amíg az akkumulátor lehül. A töltési folyamat csak akkor indul, amikor az akkumulátor lehült. A töltési idő a lehülési idő miatt megnövekedhet.

A töltési folyamat során az akkumulátor és a töltőkészülék felmelegszik.

### **Töltőkészülékek AL 300, AL 500**

Az AL 300 és az AL 500 típusú töltőkészülék az akkumulátor hűtéséhez kompresszorral van felszerelve.

### **Töltőkészülék, AL 100 típus**

Az AL 100 típusú töltőkészülék addig nem kezdi el a töltést, amíg az akkumulátor magától le nem hűl. Lehűlése során az akkumulátor átadja a hőt a környező levegőnek.

### **Töltés vége**

Amint teljesen feltöltődött az akkumulátor, a töltőkészülék automatikusan kikapcsolódik, ehhez:

- az akkumulátoron lévő LED-ek kialszanak
- a töltőkészüléken lévő LED kialszik
- a töltőkészülék ventilátora (ha van a töltőkészülékben) kikapcsolódik

A töltés befejeztével a feltöltött akkumulátorokat vegye ki a töltőkészülékből.

### **Az akkumulátoron lévő LED-ek**

Négy LED mutatja az akkumulátor töltési állapotát, valamint az akkumulátoron vagy a berendezésen fellépő problémákat.

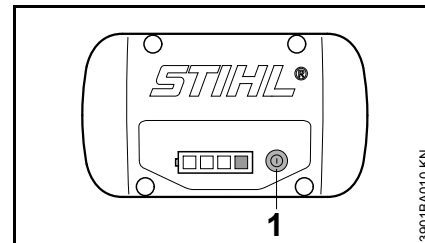



- Nyomja le a gombot (1) a kijelző bekapcsolásához – a kijelző 5 másodperc múlva automatikusan kikapcsolódik.

A LED-ek zölden vagy pirosan világíthatnak, ill. villoghatnak.

 A LED folyamatosan zölden világít.

 A LED zölden villog.

 A LED folyamatosan pirosan világít.

 A LED pirosan villog.

## Töltéskor

A LED-ek folyamatos vagy villogó fénnel jelzik a töltési folyamatot.

Töltéskor az éppen töltésre kerülő kapacitást zölden villogó LED jelzi.

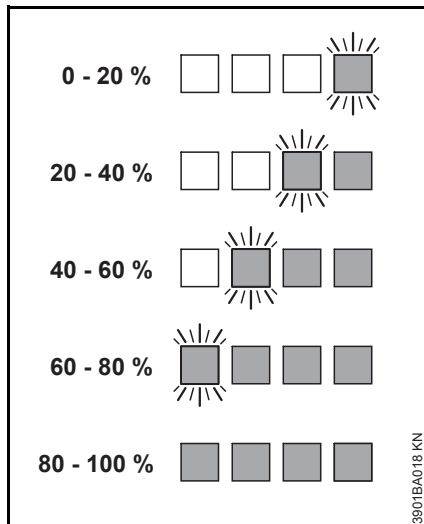

Ha befejeződött a töltési folyamat, akkor az akkumulátoron lévő LED-ek automatikusan kikapcsolódnak.

Ha pirosan villognak vagy folyamatosan világítanak a LED-ek az akkumulátoron – Lásd: "Ha a piros LED-ek folyamatosan világítanak/villognak".

## Munkavégzés közben

A zöld LED-ek folyamatos vagy villogó fénnel jelzik a feltöltöttségi szintet.

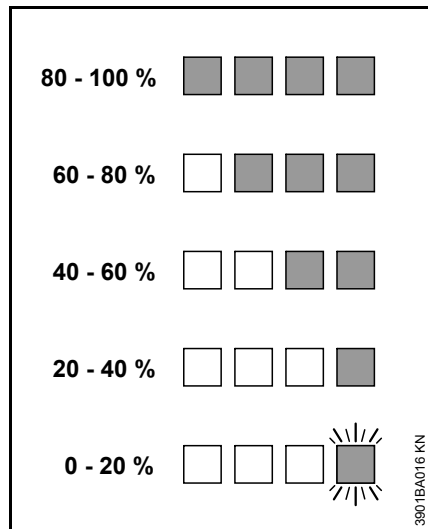

Ha pirosan villognak vagy folyamatosan világítanak a LED-ek az akkumulátoron – Lásd: "Ha a piros LED-ek folyamatosan világítanak/villognak".

## Ha a piros LED-ek folyamatosan világítanak/villognak

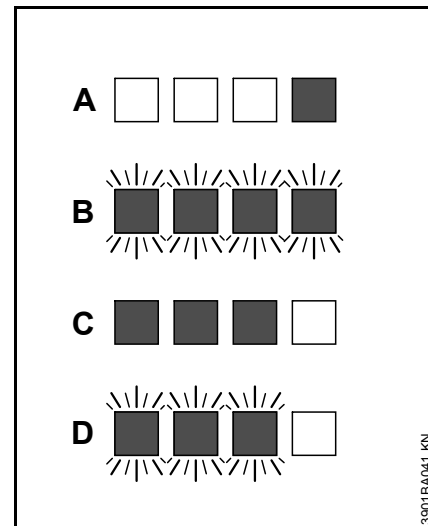

A	1 LED folyamatosan piros színnel világít:	Az akkumulátor túl meleg <sup>1)</sup> <sup>2)</sup> /hideg <sup>1)</sup>
B	4 LED piros színnel villog:	Üzemzavar az akkumulátorban <sup>3)</sup>
C	3 LED folyamatosan piros színnel világít:	Túlmelegedett a berendezés – hagyja lehűlni azt.
D	3 LED piros színnel villog:	Üzemzavar a berendezésben <sup>4)</sup>

<sup>1)</sup> Töltéskor: Az akkumulátor lehűlése/felmelegedése után automatikusan megkezdődik a töltési folyamat.

- 2) Munka közben: A berendezés kikapcsolódik – hagyja kis ideig lehűlni az akkumulátort, ehhez esetleg vegye ki az akkumulátort a berendezésből.
- 3) Elektromágneses zavar vagy meghibásodás. Vegye ki az akkumulátort a berendezésből, majd tegye vissza azt. Kapcsolja be a berendezést – ha a LED-ek még mindig villognak, akkor az akkumulátor hibás és ki kell cserélni azt.
- 4) Elektromágneses zavar vagy meghibásodás. Vegye ki az akkumulátort a berendezésből. Egy tompa tárggyal tisztítsa meg az akkumulátorüregben lévő érintkezőket a szennyeződéstől. Tegye vissza az akkumulátort. Kapcsolja be a berendezést – ha a LED-ek még mindig villognak, akkor a berendezés szabálytalanul működik és ellenőriztetni kell azt márkaszervizben – a STIHL a STIHL márkaszervizt ajánlja.

## A töltőkészüléken lévő LED-ek

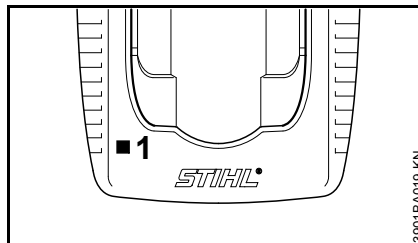

A töltőkészüléken lévő LED (1) zölden világít vagy pirosan villog.

### A folyamatos zöld világítás ...

... jelentése a következő lehet:

Az akkumulátor

- a töltés alatt
- túlságosan felmelegszik és a töltés előtt meg kell várni, amíg az lehűl.

Lásd "Az akkumulátoron lévő LED-ek".

A töltőkészüléken világító zöld LED kialszik, amint az akkumulátor teljesen feltöltődött.

### A piros villogó fény ...

... jelentése a következő lehet:

- Nincs elektromos érintkezés az akkumulátor és a töltőkészülék között – Vegye ki és tegye vissza még egyszer az akkumulátort.
- Működési hiba az akkumulátorban – lásd "Az akkumulátoron lévő LED-ek"
- Üzemzavar a töltőkészülékben – vizsgáltsa meg a márkaszervizben. A STIHL a STIHL márkaszervizt ajánlja

## A berendezés bekapcsolása

Leszállításkor az akkumulátor nincs teljesen feltöltve.

Az első üzembe helyezést megelőzően ajánlatos az akkumulátort teljesen feltölteni.

### Az akkumulátor behelyezése

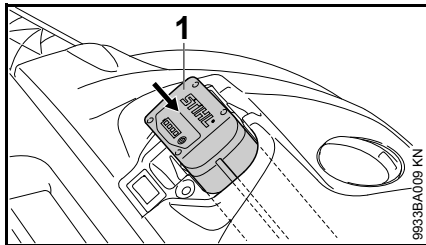

- Tegye az akkumulátort (1) a készülékben erre a célra kialakított aknába – az akkumulátor becsúszik a helyére – finoman nyomja meg, amíg a beakadást kattánás nem jelzi – az akkumulátornak a készülék felső peremével elvágólag kell lennie.

### Kapcsolja be a készüléket

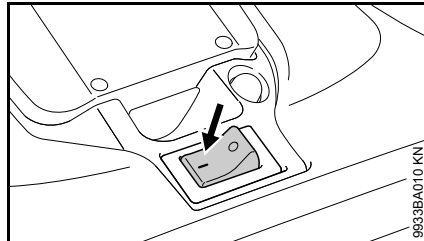

- Kapcsolja a berendezés kapcsolóját I állásba.

A tányérseprű és a seprőhenger forogni kezd.

## Munkálatok

### A tányérseprűk magasságállítója

A magasságállítóval a tányérseprűk a tisztítandó alapfelülethez igazíthatók.

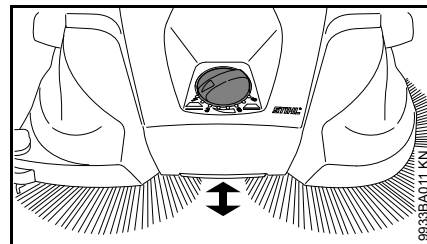

- Forgassa a forgókapcsolót a kívánt fokozatra, balra vagy jobbra:

fokozat:	Használat
1 - 2	sima felületekhez
3 - 4	nedves lomb, homok, nem sima felületek, pl. mosottbeton
5 - 8	Utánállítás a sörték kopásától függően

A tányérseprűk sörtéinek csak enyhe nyomással szabad a padlóra feküdniük. Túl nagy felületi nyomás esetén nem javul a tisztítási eredmény, hanem fokozódik a kopás és csökken az üzemidő az akkumulátorok gyorsabb lemerülése miatt.

## Oldalsó vezetőgörgő

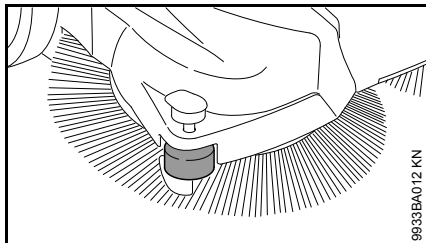

Az oldalsó vezetőgörgő megkönnyíti a berendezés vezetését a széleknél, pl. falak vagy szegélykövek mentén.

## Leszorító

A széleknél, pl. falaknál vagy szegélyköveknél végzett takarításkor a leszorító lenyomása révén a sörték szorosan a padlóhoz nyomódnak.

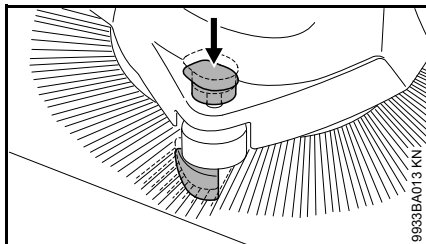

- Nyomja lefelé a leszorító gombját.

## Hőmérséklettől függő túlterhelésvédelem

A hőmérséklet függő túlterhelésvédelem megszakítja az áramellátást a motorok mechanikus túlterhelése, pl. a tányérseprűk vagy a sepröhenger blokkolódása esetén.

Ha a túlterhelésvédő megszakította az áramot:

- A berendezés kapcsolóját 0 állásba forgatva kapcsolja ki a berendezést, majd vegye ki az akkumulátort.
- Szüntesse meg a tányérseprűk vagy a sepröhenger blokkolódását.
- Várjon kb. 30 másodpercig, amíg a túlterhelésvédelem lehűl.

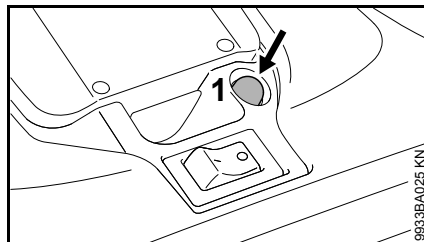

Amíg a tányérseprűk hőmérsékletfüggő túlterhelésvédelme automatikusan visszaáll, addig a sepröhenger túlterhelésvédelmét kézzel kell visszaállítani, lenyomva a kapcsolót (1).

- Tegye be az akkumulátort, majd a kapcsolót 1 állásba kapcsolva ismét kapcsolja be a berendezést.

## A berendezés kikapcsolása

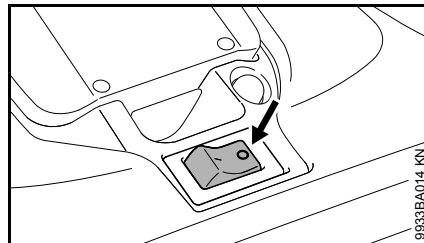

- Kapcsolja ki a berendezést a kapcsolóval – kapcsolóállás: 0

Munkaszünet alkalmával és a munka befejezése után vegye ki az akkumulátort a készülékből.

## Az akkumulátor kivétele

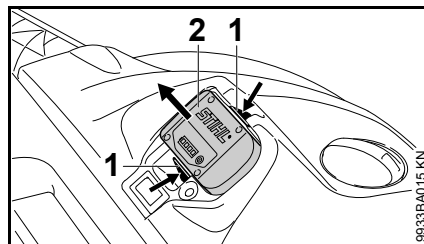

- Egyszerre nyomja le mindkét záremeltyűt (1) – ezzel kireteszeli az akkumulátort (2).
- Vegye ki az akkumulátort (2) a berendezés burkolatából.

Ha nem használja a berendezést, akkor úgy állítsa le azt, hogy senki se legyen veszélyeztetve.

A berendezéshez mások ne férhessenek hozzá.

## Munka után

### A szeméttartály levétele/kiürítése

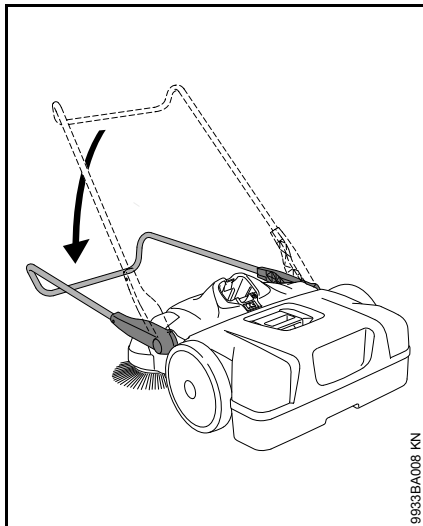

- Hajtsa előre a tolokengyelt.

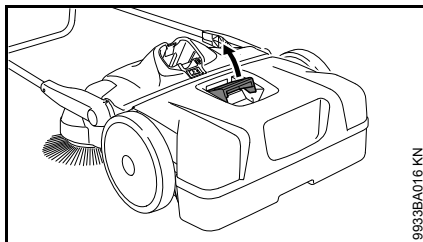

- Húzza felfelé a szeméttartály fogantyúját.

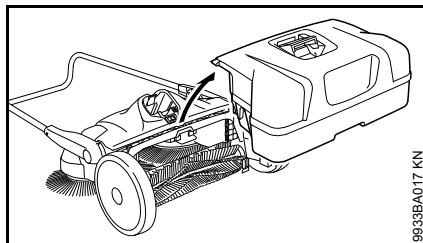

- Vegye le és ürítse ki a tartályt.

### A szeméttartály felszerelése

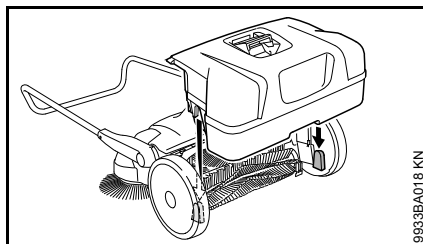

- Tegye a helyére a szeméttartályt a berendezésen – a szeméttartályon lévő mélyedések illeszkednek a berendezésen lévő befogókba.
- Reteszelve a szeméttartály fogantyúját.

## A berendezés tárolása

- Az akkumulátor kivétele
- A berendezést alaposan tisztogassa meg.
- A berendezést száraz és biztonságos helyen tárolja. Ügyeljen arra, hogy illetéktelenek (pl. gyermekek) ne férhessenek a berendezéshez.

A berendezést úgy helyezze el, hogy a tányérseprűk sörtéi ne törjenek, illetve ne hajljanak el. Ellenkező esetben az elhajlott vagy megtört sörték tartósan deformálódhatnak. Az elhajlott sörték hajszáritóval végzett melegítéssel visszaigazíthatók – lásd: "A felhasználó által végzett vizsgálat és karbantartás".

### A berendezés tárolása

A helytakarékos tároláshoz a berendezést függőlegesen fel lehet állítani.

A berendezést rögzíteni kell, nehogy az eldőljön vagy a tolokengyel ellenőrizetlenül felhajoljon.

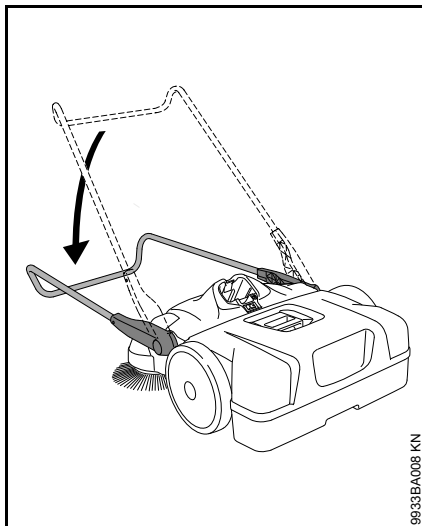

9933BA008 KN

- Hajtsa előre a tolókengyelt.

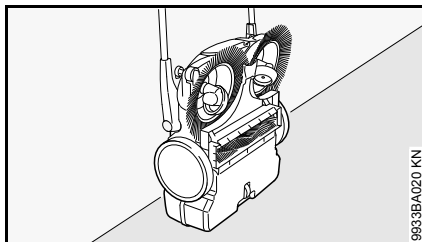

9933BA020 KN

- Állítsa fel a berendezést függőlegesen.

### Az akkumulátor tárolása

- Az akkumulátort vegye ki a berendezésből, ill. a töltőkészületről.
- Zárt és száraz, illetve biztonságos helyen tárolja. Ügyeljen arra, hogy illetéktelenek (pl. gyermekek) ne használják és védje a szennyeződéstől.
- A pótakkumulátorokat ne teljesen lemerült állapotban tárolja – felváltva használja azokat is.

Az optimális élettartam biztosítása érdekében tároláskor az akkumulátor feltöltöttsége kb. 30 % legyen.

### A töltőkészülék tárolása

- Az akkumulátor kivétele
- Húzza ki a hálózati csatlakozódugót.
- A töltőkészüléket zárt, száraz és biztonságos helyen tárolja. Ügyeljen arra, hogy illetéktelenek (pl. gyermekek) ne használják és védje a szennyeződéstől.

### Ellenőrzés és karbantartás a felhasználó által

#### Az elhajlott sörték kiigazítása

Az elhajlott sörték melegítéssel visszaigazíthatók.

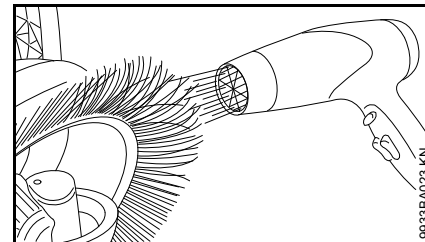

9933BA023 KN

- Melegítse fel a sörtéket meleg levegőt fúvó készülékkel (pl. hajszárítóval), majd igazítsa egyenesre azokat.

Ne használjon forró levegős fúvót, nyílt lángot vagy égőt. Túl magas hőmérsékleten a sörték tartósan károsodnak.

#### A hajtómű kenése

Karbantartás céljából a hajtóművet be lehet kenni alkohol alapú szilikonolajjal. Más kenőanyag használata ronthatja a hajtómű működését.

- Állítsa fel a berendezést függőlegesen.

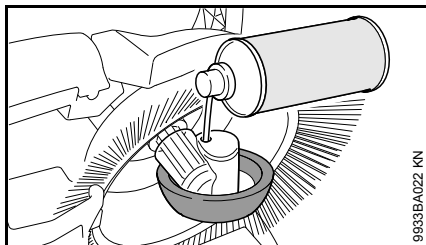

- A kerékdobban található nyílásokon keresztül fújjon kis mennyiségű szilikonos aeroszolt a hajtóműre.

### **A levegőszűrő tisztítása**

- Vegye le a szeméttartályt.

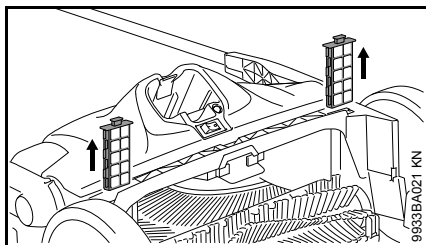

- Húzza ki mindkét szűrőelemet a vezetőelemekből.
- Vegye ki a hab anyagú betétet a szűrőelemből.
- A hab anyagú szűrőbetétet mossa ki vízben, szárítsa meg, majd tegye vissza azt a szűrőelembe.
- Tegye vissza a szűrőelemeket a berendezésbe.



## Karbantartási és ápolási tanácsok

Az adatok szokásos használati körülményekre vonatkoznak. Ha a munkakörülmények nehezebbek (nagyobb porképződés, stb.), valamint ha a gép napi igénybe vétele hosszú, akkor a megadott időközöket ennek megfelelően rövidítsék le. Mielőtt bármilyen munkát végeznének a berendezésen, előbb állítsa a kapcsolót 0 állásba és vegye ki az akkut.		munkakezdés előtt	munkavégzés után, ill. naponta	hetente	havonta	évente	hiba esetén	károsodás esetén	szükség esetén
Teljes berendezés	Szemrevételezés (állapot)	X							
	Tisztítás		X						
Légszűrő	Tisztítás							X	
	Csere						X		
Tányérseprűk és seprőhenger	Szemrevételezés (állapot)	X	X						
	Tisztítás							X	
	Csere márkaszervizben <sup>1)</sup>						X		
Hajtómű	Kenés <sup>2)</sup>							X	
Akku	Szemrevételezés	X				X	X		
	Tisztítás	X						X	
Akku	A működés vizsgálata (akkumulátor-kidobó)	X							
	Csere						X		

<sup>1)</sup> A STIHL a STIHL márkaszervizt ajánlja

<sup>2)</sup> lásd: "Ellenőrzés és karbantartás a felhasználó által"

## Az elkopás csökkentése és a károsodások elkerülése

Ha betartja a használati utasítás előírásait, akkor megelőzheti a berendezés túlzott kopását és a rongálódásokat.

A berendezés használata, karbantartása és tárolása ugyanolyan gondosan történjen, mint ahogy azt a használati utasításban leírtuk.

Az összes olyan károsodásért, mely a biztonsági előírások, a használati utasítások vagy a karbantartási utasításban leírtak be nem tartása miatt történtek, a berendezés kezelője saját maga felelős. Ez mindenképp előtte akkor érvényes, ha:

- A STIHL cég a berendezésen történt változtatásokat nem engedélyezte.
- Olyan szerszámokat, vagy adaptereket használt, melyek a berendezéshez nem engedélyezettek, nem ahhoz tartoznak, vagy rosszabb minőségűek.
- A berendezés nem rendeltetés szerinti használatának minősül.
- A berendezést sport- vagy versenyszerű rendezvényeken használta.
- A berendezést meghibásodott alkatrészekkel működtette, és rongálódás emiatt történt.

## Karbantartási munkálatok

Valamennyi, a "Karbantartási- és ápolási tudnivalók" fejezetben ismertetett munkálatot rendszeresen végezze el. Ha a berendezés kezelője ezeket a karbantartási munkálatokat saját maga nem tudja elvégezni, akkor ezeket bízta a szakszervizre.

A STIHL cég azt javasolja, hogy a karbantartási munkálatokat és a javításokat csakis a STIHL szakszervizzel végeztesse el. A STIHL szakszervizek dolgozói rendszeres továbbképzésen vesznek részt, és ott a műszaki ismertetések is rendelkezésre állnak.

Ha ezekre a munkálatokra nem kerül sor, vagy ha ezek a munkálatok nem szakszerűen végezték el, károsodások történhetnek, melyekért a berendezés kezelője felelős. Ezek közé tartoznak mindenképp előtte:

- az elektromotoron történt károsodások, melyek a nem idejében, vagy a nem megfelelően elvégzett karbantartási munkálatok miatt történtek (pl. a hűtőlevegő nyílások tisztítása nem megfelelő mértékű)
- A rossz elektromos csatlakozás (feszültség) miatt a töltő készüléken keletkezett károk.
- Korrózió és ennek következtében a készüléken, a szakszerűtlen kezelés és tárolás miatt az akkumulátoron és töltő készüléken keletkező károk.
- A berendezés rongálódása, mely rosszabb minőségű alkatrészek használata miatt történt.

## Gyorsan kopó alkatrészek

A berendezés egyes alkatrészei előírászerű használat esetén is természetes kopásnak vannak kitéve, így a berendezés használati módjától és időtartamától függően ezeket idejében ki kell cserélni. Ide tartoznak többek között:

- Tányérseprűk
- Seprőhenger
- Akkumulátor

## Fontos alkotórészek

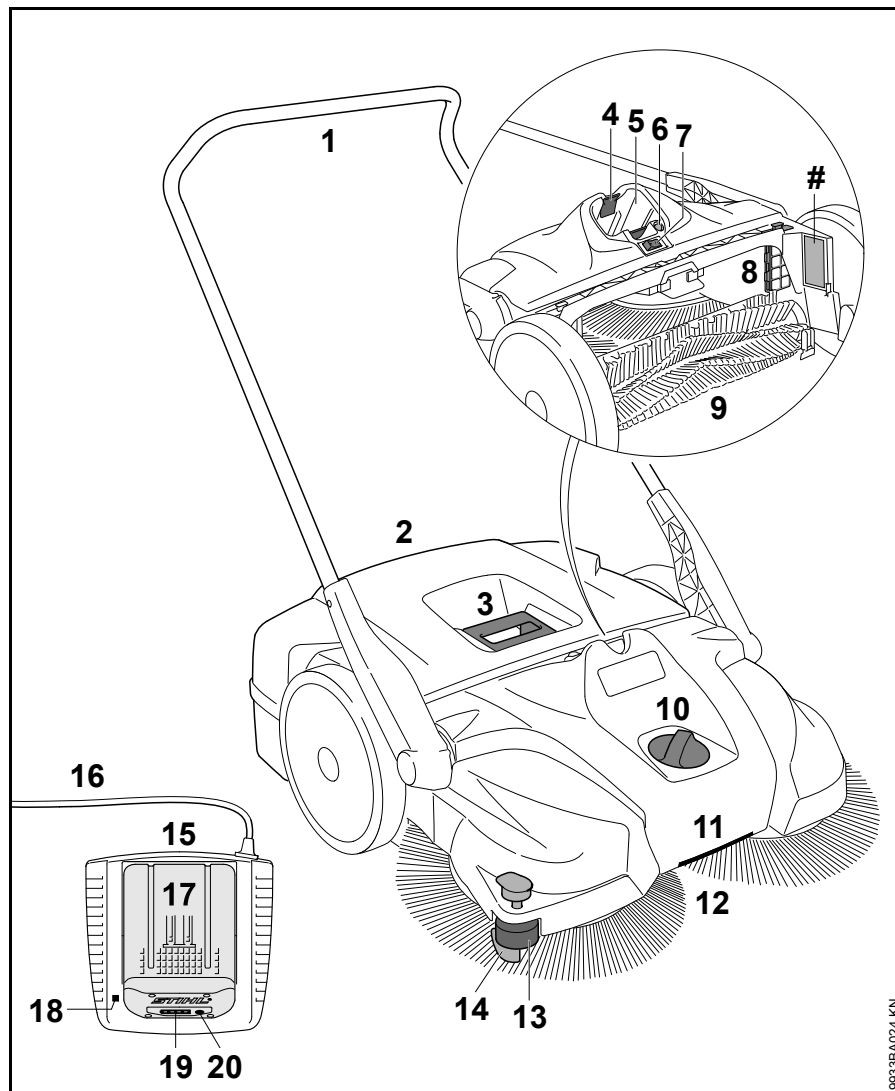

- 1 Tolókengyel
- 2 Szeméttartály
- 3 A szeméttartályon lévő fogantyú
- 4 Az akkumulátor reteszelésére szolgáló záremeltyű
- 5 Akkumulátorüreg
- 6 Túlerhelésvédelmi kapcsoló
- 7 Be-/ki kapcsoló
- 8 Légszűrő
- 9 Seprőhenger
- 10 Magasságállító
- 11 Fogantyú
- 12 Tányérseprűk
- 13 Oldalsó vezetőgörgő
- 14 Leszorító
- 15 Töltőkészülék
- 16 Csatlakozóvezeték hálózati dugasszal
- 17 Akkumulátor
- 18 A töltőkészüléken lévő LED-ek
- 19 Az akkumulátoron lévő LED-ek
- 20 Az akkumulátoron lévő LED-ek bekapcsoló gombja
- # Gépszám

9633BA024 KN

## Műszaki adatok

### Akku

Típus: Lítiumion

Kivitel: AP, AR

A berendezést csak eredeti STIHL AP és STIHL AR akkuval szabad működtetni.

A berendezés működési ideje az akku feltöltöttségétől függ.

### KGA 770

Elméleti seprési teljesítmény: 3250 m<sup>2</sup>/h

A szeméttartály térfogata: 50 l

Védelmi fokozat: IP20\*

Súly az AP80 típusú akkumulátorral együtt: 17 kg

### Méretek

Függőleges helyzetű tolokengyel

Hossz: 800 mm

Szélesség: 800 mm

Magasság: 1270 mm

Tolókengyel menetállásban

Hossz: 1050 mm

Szélesség: 800 mm

Magasság: 1050 mm

\* Az IP21 teljesítendő védettség fokozat alkalmas szerkezeti elemek használata révén biztosított.

### Zaj- és rezgésértékek

A zaj- és rezgésértékek meghatározása a névleges maximális fordulatszámra történt.

További információk a 2002/44/EK irányelv munkaadókra vonatkozó rezgéssel kapcsolatos előírásainak betartásáról a [www.stihl.com/vib](http://www.stihl.com/vib) webhelyen található.

#### Rezgésérték $L_p$ az EN 60335-2-72 szerint

64 dB(A)

#### Zaj teljesítményszint $L_w$ EN 60335-2-72 szerint

80 dB(A)

#### Rezgési érték $a_h$ az EN 60335-2-72 szerint

Fogantyú, balos < 2,5 m/s<sup>2</sup>      Fogantyú, jobbos < 2,5 m/s<sup>2</sup>

A zajszint és zaj teljesítményszint K-tényező a 2006/42/EK irányelv szerint = 2,5 dB(A); a rezgési szint K-tényező a 2006/42/EK irányelv szerint = 2,0 m/s<sup>2</sup>

A megadott rezgési értékek egy norma alapú vizsgálati eljárás szerint kerültek mérésre és az elektromos készülékek összehasonlításához lehet őket használni.

A ténylegesen fellépő vibrációs értékek eltérhetnek a megadott értékektől, az alkalmazás módjától függően.

A megadott rezgési értékeket a rezgési terhelés felméréséhez lehet használni.

A tényleges rezgési terhelést meg kell becsülni. Ilyenkor azt az időt is figyelembe kell venni, amikor az elektromos készülék nem működik, és mint olyan, azt az időt is amikor egyáltalán bekapcsolt állapotban van a készülék.

### Szállítás

A STIHL akkumulátorok megfelelnek az UN-kézikönyv ST/SG/AC.10/11/Rev.5 III. rész, 38.3 alfejezetében szereplő követelményeknek.

Közúti szállítás alkalmával a felhasználó minden különösebb tartó használata nélkül magával viheti a gép használati helyére a STIHL akkumulátorokat.

A berendezésben található lítiumion-akkumulátorok a veszélyes szállítmányokról szóló jogszabályok hatálya alá tartoznak.

A szállítmány kívülálló fél általi feladásakor (pl. Légi szállítmányként vagy fuvarozóval) figyelembe kell venni a csomagolással és a megjelöléssel szemben támasztott különleges követelményeket.

A feladandó csomagok előkészítésébe be kell vonni egy, a veszélyes szállítmányok terén illetékes szakértőt. Kérjük figyelembe venni az esetleges további nemzeti előírásokat.

Az akkumulátort úgy csomagolja be, hogy az a csomagolásban ne mozoghasson.

**A további szállítási tudnivalókat lásd: [www.stihl.com/safety-data-sheets](http://www.stihl.com/safety-data-sheets)**

## **REACH**

---

A REACH megnevezés az Európai Unió által meghatározott előírás a kémiai anyagok regisztrálásához, értékeléséhez és engedélyezéséhez.

A REACH előírás (EG) Nr. 1907/2006 szerinti minősítéssel kapcsolatban lásd [www.stihl.com/reach](http://www.stihl.com/reach)

## Üzemzavarok elhárítása

A berendezésen végzendő mindenfajta munka előtt vegye ki az akkumulátort.

Üzemzavar	Oka	Megoldás
A berendezés nem indul be a bekapcsoláskor	Nincs elektromos érintkezés a berendezés és az akkumulátor között.	Vegye ki az akkumulátort, szemrevételezéssel ellenőrizze az érintkezőket, majd tegye vissza az akkumulátort.
	Túl alacsony az akkumulátor feltöltöttsége. (1 LED zölden villog az akkumulátoron)	Töltse fel az akkumulátort.
	Túl meleg / túl hideg az akkumulátor. (1 LED pirosan világít az akkumulátoron)	Várja meg, amíg az akkumulátor lehül / hagyja, hogy az akkumulátor kíméletesen, kb. +15 °C - +20 °C hőmérsékleten felmelegedjen.
	Hiba az akkumulátorban (4 LED pirosan villog az akkumulátoron)	Vegye ki az akkumulátort a berendezésből, majd tegye vissza azt. Kapcsolja be a berendezést – ha a világító diódák még mindig villognak, akkor az akkumulátor hibás és ki kell cserélni azt
	A berendezés túl meleg (3 világító dióda pirosan világít az akkumulátoron)	Túlmelegedett a berendezés – hagyja lehűlni azt.
	Elektromágneses zavar vagy hiba a berendezésben (3 LED pirosan villog az akkumulátoron)	Vegye ki az akkumulátort a berendezésből, majd tegye vissza azt. Kapcsolja be a berendezést - ha a világító diódák még mindig villognak, akkor a berendezés hibás és szakszervizben <sup>1)</sup> ellenőriztetni kell azt.
	Nedvesség található a berendezésben és/vagy az akkumulátoron	Szárítsa ki a berendezést/akkumulátort.

## A berendezésen végzendő mindenfajta munka előtt vegye ki az akkumulátort.

Üzemzavar	Oka	Megoldás
A berendezés üzem közben kikapcsolódik	Túlmelegedett az akkumulátor vagy a berendezés elektronikája	Vegye ki az akkumulátort a berendezésből, és hagyja lehűlni mindkettőt.
	Elektromos vagy elektromágneses zavar	Vegye ki és tegye vissza még egyszer az akkumulátort.
	Működésbe lépett a hőmérséklettől függő túlterhelésvédelem – túl nagyra állították a seprési nyomás értékét.	A seprési nyomást a tisztítandó alapfelületnek megfelelően kell beállítani.  Várjon kb. 30 másodpercig, amíg a túlterhelésvédelem lehül.
	Működésbe lépett a hőmérsékletfüggő túlterhelésvédelem - a tányérseprűk vagy a seprőhenger blokkolva.	Szüntesse meg a blokkolódást.  Várjon kb. 30 másodpercig, amíg a túlterhelésvédelem lehül. Blokkolódott seprőhenger esetén a túlterhelésvédelmet a kapcsoló lenyomásával kell ismét visszaállítani.
Túl rövid a működési idő	Nem töltötték fel teljesen az akkumulátort.	Töltse fel az akkumulátort.
	Az akkumulátor elérte élettartama maximumát, vagy túllépte azt.	Ellenőrizze az akkumulátort <sup>1)</sup> és cserélje ki azt.
	Túl alacsonyra van beállítva a magasságállító – túl nagy a tányérseprűk felületi nyomása.	A magasságállítót a tisztítandó alapfelülethez igazodóan kell beállítani.
Az akkumulátor beszorul, amikor beteszi a berendezésbe/töltőkészülékbe.	Elszennyeződtek a vezetők/az érintkezők	Óvatosan tisztítsa meg a vezetősíneket/érintkezőket.
Az akkumulátor nem tölt, pedig a töltőkészüléken lévő LED zöld színnel világít.	Túl meleg / túl hideg az akkumulátor.  (1 LED pirosan világít az akkumulátoron)	Várja meg, amíg az akkumulátor lehül / hagyja, hogy az akkumulátor kíméletesen, kb. +15 °C - +20 °C hőmérsékleten felmelegedjen.  A töltőkészüléket csak zárt és száraz helyen, +5 °C ... +40 °C környezeti hőmérsékleten működtesse.

## A berendezésen végzendő mindenfajta munka előtt vegye ki az akkumulátort.

Üzemzavar	Oka	Megoldás
A töltőkészüléken lévő LED pirosan villog.	Nincs elektromos érintkezés a töltőkészülék és az akkumulátor között.	Vegye ki és tegye vissza még egyszer az akkumulátort.
	Hiba az akkumulátorban (4 LED az akkumulátoron kb. 5 másodpercig pirosan villog)	Vegye ki az akkumulátort a berendezésből, majd tegye vissza azt. Kapcsolja be a berendezést – ha a világító diódák még mindig villognak, akkor az akkumulátor hibás és ki kell cserélni azt
	Hiba a töltőkészülékben	Vizsgáltsa meg a töltőkészüléket a márkaszervizben <sup>1)</sup>
A berendezést nehéz tolni.	A tányérseprűk vagy a seprőhenger blokkolódott.	Szüntesse meg a blokkolódást.
	Rosszul van beállítva a seprési nyomás.	A seprési nyomást a tisztítandó alapfelületnek megfelelően kell beállítani.
	Nehezen mozognak a hajtómű alkatrészei.	Fújja be szilikonos aeroszollal <sup>2)</sup> a hajtómű alkatrészeit.

<sup>1)</sup> A STIHL a STIHL márkaszervizt ajánlja

<sup>2)</sup> lásd: "Ellenőrzés és karbantartás a felhasználó által"



## Javítási tanácsok

Ennek a berendezésnek a kezelője csakis azokat a karbantartási és javítási munkálatokat végezheti el, melyek ebben a használati utasításban leírtak. Az ezen túlmenő javításokat csakis a szakkereskedés végezheti.

A STIHL-cég azt ajánlja, hogy a karbantartási munkálatokat és a javításokat csakis a STIHL-szakkereskedéssel végeztessük el. A STIHL-szakkereskedések dolgozói rendszeres továbbképzésen vesznek részt, és ott a műszaki ismertetések is rendelkezésre állnak.

A javítások esetén csakis olyan alkatrészek beszerelése engedélyezett, melyeket a STIHL-cég ehhez a berendezéshez kifejezetten engedélyezett, vagy melyek technikai szempontból egyenértékűek. Kizárólag nagyon jó minőségű alkatrészeket alkalmazzunk. Máskülönbent balesetek történhetnek, vagy a berendezés megsérülhet.

A STIHL-cég az eredeti STIHL alkatrészek használatát ajánlja.

Az eredeti STIHL alkatrészek a STIHL alkatrész-számról, a **STIHL** írásmódról, és általában a STIHL  alkatrészjelről (kisebb alkatrészekeken ez a jel egymagában is állhat) felismerhetőek.

## Eltávolítása

A hulladékkezelés során tartsa be az adott ország speciális hulladékkezelési előírásait.

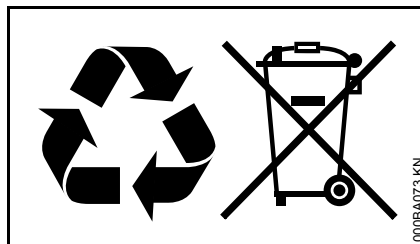

A STIHL termékeknek nem háztartási hulladékban a helyük. A STIHL terméket, az akkumulátort, a tartozékokat és a csomagolást a környezetvédelmi szempontok szerint távolítsa el.

A hulladékkezeléssel kapcsolatos aktuális információk a STIHL szakkereskedésekben elérhetők.

## EK Megfelelőségi nyilatkozat

ANDREAS STIHL AG & Co. KG  
Badstr. 115  
D-71336 Waiblingen

Németország

kizárólagos felelőssége tudatában kijelenti, hogy a

Kivitel: Akkumulátoros  
seprőberendezés

Gyártó: STIHL

Típus: KGA 770

Sorozatszám: 4860

megfelel a 2006/42/EK, 2014/30/EU, 2000/14/EK és 2011/65/EU irányelvek vonatkozó előírásainak, tervezése és kivitelezése pedig összhangban áll az alábbi szabványokkal, a gyártás időpontjában hatályos változatban:

EN 55014-1, EN 55014-2, EN 60335-1, EN 60335-2-72

A mért és a garantált zaj teljesítményszint meghatározása a 2000/14/EK irányelv V függeléke szerint történt.

### Mért zajteljesítményszint

KGA 770 80 dB(A)

### Garantált zajteljesítményszint

KGA 770 82 dB(A)

A műszaki dokumentációt őrzi:

ANDREAS STIHL AG & Co. KG  
Produktzulassung

A gép gyártási éve és a gép száma a berendezésen van feltüntetve.

*magyar*

Waiblingen, 2016.10.28.

ANDREAS STIHL AG & Co. KG

nevében

A handwritten signature in black ink, reading "Thomas Elsner". The signature is written in a cursive style with a large, prominent 'T' and 'E'.

Thomas Elsner

Termék- és szolgáltatás menedzser

The CE mark, consisting of the letters 'C' and 'E' in a bold, sans-serif font, positioned side-by-side.

# Índice

Referente a estas Instruções de serviço	278
Indicações de segurança e técnica de trabalho	278
Completar o aparelho	282
Transportar o aparelho	283
Conectar electricamente o carregador	285
Carregar a bateria	285
LEDs na bateria	286
LED no carregador	288
Ligar o aparelho	289
Trabalho	289
Desligar o aparelho	290
Após o trabalho	291
Guardar o aparelho	291
Controlo e manutenção pelo utilizador	292
Indicações de manutenção e de conservação	294
Minimizar o desgaste, e evitar os danos	295
Peças importantes	296
Dados técnicos	297
Eliminar as perturbações de serviço	299
Indicações de reparação	302
Eliminação	302
Declaração de conformidade CE	302

Estimado(a) cliente,

muito obrigado por ter adquirido um produto de qualidade da empresa STIHL.

Este produto foi fabricado graças a modernos processos de produção e recorrendo a extensas medidas de garantia de qualidade. Estamos empenhados em fazer tudo para que fique satisfeito com este aparelho e possa trabalhar sem quaisquer inconvenientes.

Se tiver perguntas referentes ao seu aparelho, dirija-se ao seu revendedor ou diretamente à nossa sociedade de vendas.

Atenciosamente seu,



Dr. Nikolas Stihl

# STIHL®

## Referente a estas Instruções de serviço

### Símbolos ilustrados

Todos os símbolos ilustrados aplicados no aparelho, são explicados nestas Instruções de serviço.

### Marcação de parágrafos de texto



#### AVISO

Atenção! Perigo de acidentes e de ferir-se para pessoas e de graves danos materiais.



#### INDICAÇÃO

Atenção! Danificação do aparelho ou de peças individuais.

### Aperfeiçoamento técnico

A STIHL trabalha permanentemente no aperfeiçoamento de todas as máquinas e de todos os aparelhos. Por isto temos que reservar-nos o direito de modificações do volume de fornecimento em forma, técnica e equipamento.

Por isto não podem ser feitas reivindicações referentes às indicações e às ilustrações destas Instruções de serviço.

## Indicações de segurança e técnica de trabalho



Medidas de segurança especiais são necessárias durante o trabalho com este aparelho.



Ler com atenção as Instruções de serviço completas antes de colocar o aparelho pela primeira vez em funcionamento, e guardá-las num lugar seguro para o uso ulterior. A não-observação das Instruções de serviço pode ser muito perigosa para a vida.



#### AVISO

- Crianças ou jovens não devem trabalhar com o aparelho. Vigiar as crianças para assegurar que estas não joguem com o aparelho.
- O aparelho deve unicamente ser utilizado pelas pessoas que foram instruídas na sua utilização e no seu manuseio, ou que podem provar que podem manejar seguramente o aparelho.

- As pessoas que não são capazes, devido à capacidade física, sensorial ou mental limitada, de manejar seguramente o aparelho, devem unicamente trabalhar com este sob vigilância ou segundo as instruções de uma pessoa responsável.
- Só passar ou emprestar o aparelho a pessoas que conhecem este modelo e o seu manuseio – e entregar sempre também as Instruções de serviço.



Tirar a bateria do aparelho durante:

- Trabalhos de limpeza
- Ao deixar o aparelho
- Transporte
- Armazenagem
- Trabalhos de reparação e de manutenção
- no caso de um perigo e em caso de emergência

Por isto não há nenhum arranque involuntário do motor.

Observar as prescrições de segurança referentes aos diferentes países, por exemplo das cooperativas profissionais, caixas sociais, autoridades para a protecção de trabalho e outros.

Se o aparelho não for utilizado, pará-lo de tal modo que ninguém seja posto em perigo. Proteger o aparelho contra o emprego não autorizado.

O utilizador é responsável por acidentes ou perigos que se apresentam perante outras pessoas ou a sua propriedade.

Quem trabalha pela primeira vez com o aparelho: Fazer-se explicar pelo vendedor ou por uma outra pessoa competente como se trabalha seguramente com o aparelho – ou participar num curso especial.

A utilização de aparelhos que emitem ruídos também pode ser limitada temporariamente por prescrições nacionais como também locais.

Só colocar o aparelho em funcionamento quando todas as peças estão intactas.

### Aptidão física

Quem trabalha com o aparelho, tem que estar descansado, de boa saúde e num bom estado físico.

Quem não deve esforçar-se por razões da sua saúde, deveria perguntar ao seu médico se é possível trabalhar com um aparelho.

Não se deve trabalhar com o aparelho depois de ter bebido álcool, de ter tomado medicamentos que prejudicam o poder de reacção, nem drogas.

### Utilização conforme o previsto

A vassoura a bateria permite a remoção de sujidade na rua, folhas, ervas, papel ou semelhantes em superfícies planas e duras. As vassouras de disco e o rolo para varrer são accionados por motores.

A vassoura a bateria também pode ser accionada sem apoio do motor.

Não varrer substâncias perigosas para a saúde.

O aparelho não está apropriado para varrer líquidos.

Nunca varrer poeiras explosivas, líquidos, ácidos nem solventes.

Não accionar o aparelho em zonas potencialmente explosivas.

Não utilizar o aparelho como meio de transporte.

O emprego do aparelho para outras finalidades não é autorizado, e pode conduzir a acidentes ou danos no aparelho. Não efectuar alterações no produto – isto também pode conduzir a acidentes ou danos no aparelho.

### Condições de emprego



Não trabalhar com o aparelho com chuva nem numa zona molhada ou muito húmida. Não deixar permanecer o aparelho na chuva.

### Fatos e equipamento

Usar os fatos e o equipamento prescritos.



Atar os cabelos compridos, e protegê-los (lenço da cabeça, boné, capacete, etc.).

Não usar fatos que podem prender-se nas peças do aparelho que se movimentam. Também nenhum xaile, nem gravata, nem joias.

Usar calçado sólido com sola antiderrapante.

A STIHL tem uma vasta gama de equipamentos de protecção pessoais.

### Transportar

Observar os capítulos respectivos nas Instruções de serviço.

Desligar sempre o aparelho e tirar a bateria do aparelho – também durante o transporte em curtos trajectos. Por isto não há nenhum arranque involuntário do motor.

Não transportar o aparelho no cabo da mão do recipiente para varrer.

Em veículos: Proteger o aparelho para que não bascule para o lado, que não seja deslocado e que não seja danificado.

### Acessórios

Só aplicar as peças ou os acessórios autorizados pela STIHL para este aparelho, ou as peças tecnicamente similares. Dirija-se a um revendedor especializado no caso de ter perguntas sobre a matéria. Utilizar unicamente peças ou acessórios de alta qualidade. Senão pode existir o perigo de acidentes ou de danos no aparelho.

A STIHL recomenda utilizar as peças e os acessórios originais da STIHL. Estes são adaptados optimamente nas suas características ao produto e às exigências do utilizador.

Não efectuar alterações no aparelho – a segurança pode ser posta em perigo por isto. A STIHL exclui qualquer responsabilidade por danos de pessoas e de objetos que se apresentam durante o emprego de aparelhos de anexo não autorizados.

## Accionamento

### Bateria

Observar a folha anexada ou as Instruções de serviço da bateria da STIHL, e guardá-la ou guardá-las num lugar seguro.

As demais indicações de segurança – vide no site [www.stihl.com/safety-data-sheets](http://www.stihl.com/safety-data-sheets)

### Carregador

Observar a folha anexada do carregador da STIHL, e guardá-la num lugar seguro.

## Antes do trabalho

Verificar se o aparelho está num estado seguro para o serviço – observar os capítulos respectivos nas Instruções de serviço:

- Tem que ser fácil accionar o interruptor do aparelho para a posição **0**
- O interruptor do aparelho tem que encontrar-se na posição **0**

- Controlar se há corpos estranhos nos contactos no compartimento de baterias do aparelho
- Colocar correctamente a bateria – esta tem que engatar audivelmente
- não utilizar baterias defeituosas nem deformadas
- Os cabos da mão têm que estar limpos e secos, sem óleo nem sujidade – isto é importante para conduzir seguramente o aparelho
- Verificar se arco de empurrar está fortemente assente
- Controlar o estado da caixa
- Controlar o estado e o assento firme do recipiente para varrer
- Verificar se a vassoura de disco e o rolo para varrer têm peças apertadas e sujidade agarrada – tem que ser possível movimentar livremente as cerdas
- Controlar a regulação da pressão para varrer resp. ajustá-la na base que tem que ser varrida
- Não efectuar alterações nos equipamentos de serviço e de segurança

O aparelho deve unicamente ser accionado num estado seguro para o serviço – **perigo de acidentes!**

Não accionar o interruptor do aparelho com o pé.

## Durante o trabalho

No caso de um perigo iminente resp. em caso de emergência, desligar imediatamente o aparelho, e retirar a bateria.

O aparelho só é manejado por uma só pessoa – não tolerar outras pessoas na zona de trabalho.

Manter afastados crianças, animais e espectadores.

Desligar o aparelho com a vassoura de disco bloqueada ou com o rolo para varrer bloqueado, e retirar a bateria – eliminar só agora o bloqueio. Usar luvas sólidas para evitar feridas de corte causadas por objectos bem afiados.

Nunca entrar com as mãos nas cerdas que se giram – **perigo de acidentes!**

Não tocar em objectos, por exemplo estantes, andaimes durante o trabalho – perigo pelo basculamento ou pela caída de objectos para o chão

Nunca deixar funcionar o aparelho sem vigilância.

Não accionar o aparelho sem recipiente para varrer inserido.

Cuidado com verglas, humidade, neve, em encostas, num terreno acidentado, etc. – **perigo de escorregar-se!**

Fazer a tempo intervalos de trabalho para evitar o cansaço e a fadiga extrema – **perigo de acidentes!**

Usar sempre uma máscara não-pó no caso de um desenvolvimento de pó.

Interromper o trabalho, e eliminar as causas para as modificações quando se sentem alterações no comportamento

de marcha (por exemplo maiores vibrações, dificuldades de funcionamento).

Se o aparelho foi submetido a um esforço não conforme o previsto (por exemplo uma influência de força por um golpe ou uma queda), é imprescindível controlar se está num estado seguro para o serviço antes de continuar a trabalhar – vide também o capítulo "Antes do trabalho". Controlar particularmente a operacionalidade dos equipamentos de segurança. Não continuar a utilizar, de maneira nenhuma, os aparelhos inseguros para o serviço. Contactar um revendedor especializado em caso de dúvida.

Não varrer objectos ardentes nem incandescentes, como por exemplo cigarros, cinzas ou fósforos – **perigo de incêndio!**

Antes de deixar o aparelho: Desligar o aparelho, e retirar a bateria

### Depois do trabalho

Esvaziar o recipiente para varrer depois de qualquer utilização.

Antes de esvaziar o recipiente para varrer: Desligar o aparelho.

Usar luvas sólidas para esvaziar o recipiente para varrer, para evitar feridas causadas por exemplo por estilhaços de vidro, metal ou outros materiais de arestas vivas.

Se possível, esvaziar o recipiente para varrer ao ar livre para evitar um desenvolvimento de pó.

### Limpar o aparelho

Limpar o aparelho de pó e sujidade – não utilizar agentes dissolvendo a gordura.

Limpar as peças plásticas com um pano húmido. Detergentes ácidos podem danificar o material plástico.

Usar luvas sólidas para limpar as vassouras de disco ou o rolo para varrer para evitar feridas de corte causadas por objectos bem afiados.

Não utilizar lavadoras de alta pressão para a limpeza do aparelho. O jacto de água duro pode danificar peças do aparelho.

Não lavar o aparelho com uma mangueira com água.

Não limpar a vassoura de disco e o rolo para varrer com ar comprimido. O jacto de ar duro pode danificar as cerdas.

### Guardar o aparelho

Se o aparelho não for utilizado, pará-lo de tal modo que ninguém seja posto em perigo. Proteger o aparelho contra o emprego não autorizado.

Proteger o aparelho para que não tombe nem que o arco de empurrar bascule descontroladamente.

Não entrar com a mão na zona giratória do arco de empurrar – partes do corpo podem ficar emperradas entre o arco de empurrar e a caixa quando o arco de empurrar tomba sem querer – **perigo de ferir-se!**

Guardar o aparelho num lugar seguro e seco, com o interruptor do aparelho na posição **0** e unicamente com a bateria removida.

### Técnica de trabalho

#### **Segurar e conduzir o aparelho**

O aparelho só é manejado por uma só pessoa – não tolerar outras pessoas na zona de trabalho.



Segurar o arco de empurrar sempre firmemente na mão.

Empurrar o aparelho para frente, e adaptar a velocidade à zona à volta.

Pequenas elevações de 2 a 3 cm podem ser ultrapassadas ao puxar o arco de empurrar para baixo.

Verificar, quando o resultado de limpeza está a diminuir, se a vassoura de disco resp. o rolo para varrer está bloqueada resp. bloqueado ou gasta resp. gasto.

### Nível de enchimento no recipiente para varrer

O recipiente para varrer está cheio quando a sujidade aceite durante o varrer, sai lateralmente de novo.

Para poder continuar a trabalhar de novo durante um curto período, levantar o aparelho em frente para transportar a sujidade no recipiente para trás. Por consequência pode ser aproveitada melhor a capacidade volumétrica do recipiente para varrer.

O ponto de gravidade do aparelho desloca-se para trás durante o varrer de sujidade pesada, por exemplo cascalho. Por isto, as vassouras de disco têm menos contacto com a superfície a varrer, e o resultado de limpeza está a diminuir-se.

### Manutenção e reparações

Desligar o aparelho no interruptor antes de efectuar qualquer trabalho de reparação e de manutenção – posição 0, e remover a bateria do aparelho. Por isto não há nenhum arranque involuntário do motor.

Manter regularmente o aparelho. Só executar os trabalhos de manutenção e as reparações descritos nas Instruções de serviço. Mandar executar todos os demais trabalhos por um revendedor especializado.

A STIHL recomenda mandar efectuar os trabalhos de manutenção e as reparações unicamente pelo

revendedor especializado da STIHL. Aos revendedores especializados da STIHL são oferecidas regularmente instruções, e são postas à disposição Informações Técnicas.

Utilizar unicamente as peças de reposição de alta qualidade. Senão pode existir o perigo de acidentes ou de danos no aparelho. Dirija-se a um revendedor especializado no caso de ter perguntas sobre a matéria.

A STIHL recomenda utilizar as peças de reposição originais da STIHL. Estas são adaptadas optimamente nas suas características ao aparelho e às exigências do utilizador.

Não efectuar alterações no aparelho – a segurança pode ser posta em perigo por isto – **perigo de acidentes!**

Controlar regularmente se os contactos eléctricos e a linha de conexão e a ficha de rede do carregador têm um isolamento e um envelhecimento impecáveis (fragilidade).

Peças eléctricas, como por exemplo a linha de conexão do carregador, devem unicamente ser reparadas resp. substituídas por electricistas especializados.

Manter as ranhuras de guia da bateria livres de sujidade – limpá-las em caso de necessidade.

Usar luvas sólidas para substituir as vassouras ou o rolo para varrer para evitar feridas de corte causadas por objectos bem afiados.

## Completar o aparelho

O arco de empurrar tem que ser montado no aparelho antes de colocá-lo pela primeira vez em funcionamento.

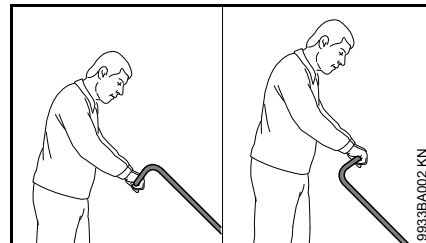

O arco de empurrar pode ser montado em 2 posições diferentes, dependentemente da altura do utilizador.



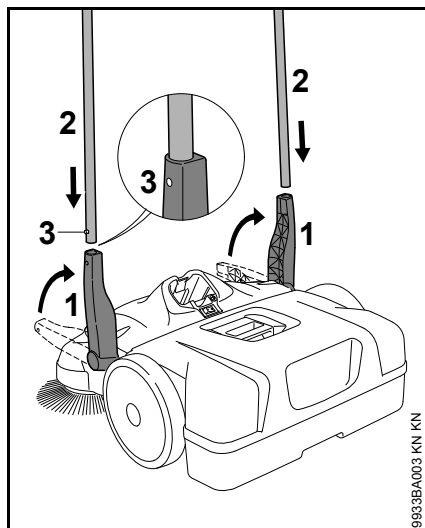

- Colocar o suporte (1) verticalmente para cima
- Enfiar o arco de empurrar (2) simultaneamente nos dois suportes (1) – as molas de engate (3) têm que engatar-se

## Transportar o aparelho

### Transportar o aparelho

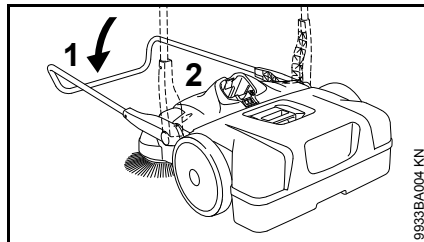

- Bascular o arco de empurrar (1) para frente
- Pegar no aparelho no cabo da mão (2), e colocá-lo verticalmente

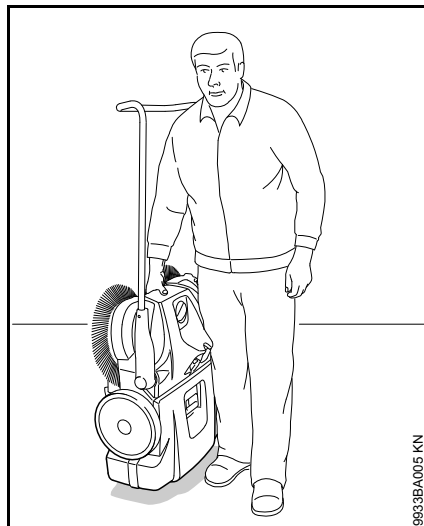

- Transportar o aparelho no cabo da mão – as vassouras indicam no sentido oposto ao corpo

### No veículo

Colocar o aparelho de tal modo que as cerdas das vassouras não sejam dobradas. Senão, as cerdas dobradas podem deformar-se permanentemente.

As cerdas dobradas pode ser alinhadas de novo pelo aquecimento com um secador – vide o capítulo "Controlo e manutenção pelo utilizador".

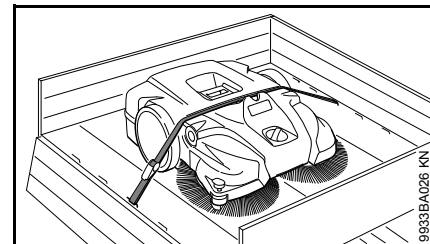

Fixar o aparelho por uma correia para que não se desloque.

- Colocar a correia entre o recipiente para varrer e a caixa do aparelho. Não esticar com demasiada força para evitar danos no aparelho

O arco de empurrar pode ser tirado do aparelho para um transporte em carros num espaço limitado.

## Arco de empurrar

### Desmontagem

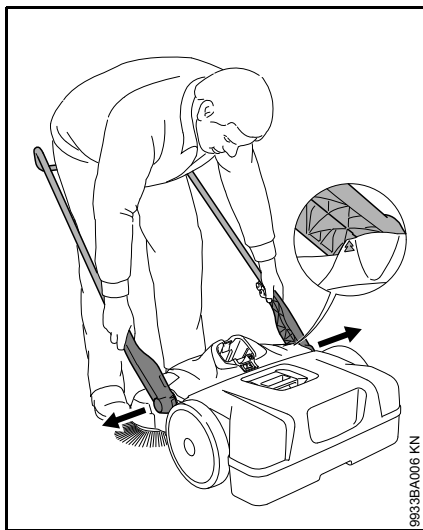

- Em pé em frente do aparelho – ajustar o arco de empurrar aproximadamente no ângulo de 45° ao solo (cobrir as setas na caixa com a nervura do suporte)
- Separar premindo um pouco os dois suportes, e tirá-los ao mesmo tempo dos dois assentos do aparelho

### Aplicação

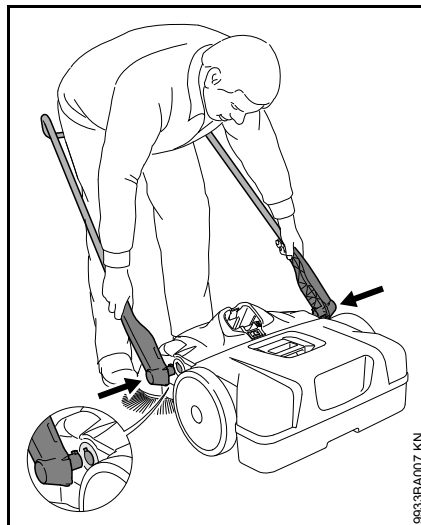

- Estar entre o arco de empurrar, e pegar nos dois suportes com as mãos
- Separar premindo um pouco os suportes
- Enfiar os suportes simultaneamente nos dois assentos do aparelho – os bujões nos suportes cabem nos entalhes dos assentos

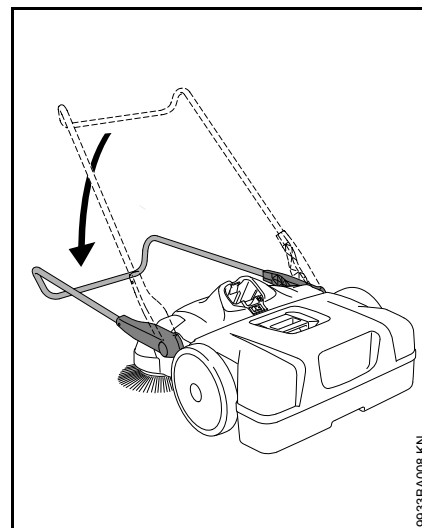

- Inclinando o arco de empurrar para baixo – os suportes bloqueiam-se por consequência nos assentos, e são ligados firmemente ao aparelho

## Conectar electricamente o carregador

A tensão de rede e a tensão de serviço têm que coincidir.

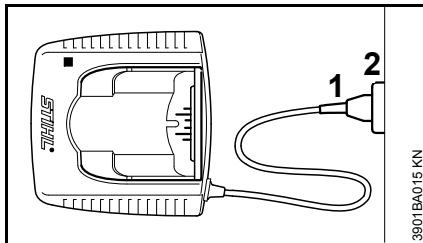

- Enfiar a ficha de rede (1) na tomada de corrente (2)

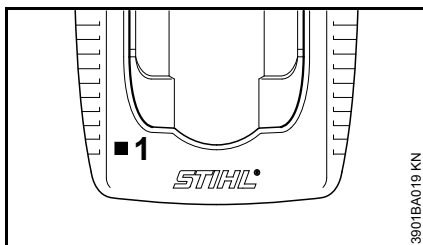

Um auto-teste é efectuado depois de ter ligado o carregador ao abastecimento de corrente eléctrica. O diodo luminoso (1) no carregador está aceso em verde durante aprox. 1 segundo durante este processo, está aceso em vermelho a seguir, e apaga-se novamente.

## Carregar a bateria

A bateria não é carregada completamente quando é fornecida.

Recomenda-se carregar completamente a bateria antes de colocá-la pela primeira vez em funcionamento.

- Ligar o carregador ao abastecimento de corrente – a tensão de rede do abastecimento de corrente e a tensão de serviço do carregador têm que coincidir – vide o capítulo "Conectar electricamente o carregador"

Accionar o carregador unicamente em espaços fechados e secos com temperaturas ambientes de +5 °C a +40 °C (41° F a 104° F).

Só carregar as baterias secas. Deixar secar uma bateria húmida antes de iniciar a carga.

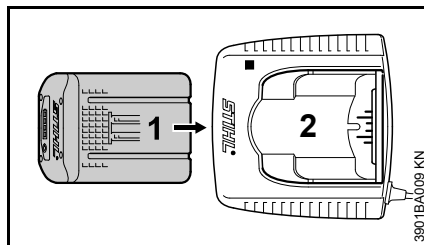

- Enfiar a bateria (1) no carregador (2) até sentir a primeira resistência – puxá-la a seguir até ao encosto

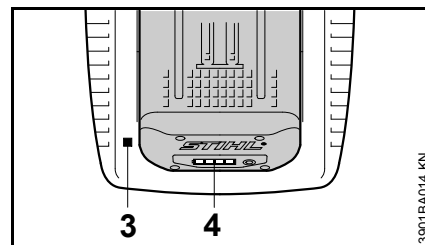

O diodo luminoso (LED) (3) no carregador está aceso depois de ter colocado a bateria – vide o capítulo "Diodo luminoso (LED) no carregador".

O processo de carga começa logo quando os diodos luminosos (LEDs) (4) na bateria começam a estar acesos em verde – vide o capítulo "LEDs na bateria".

O período de carga depende de diferentes factores de influência, como o estado da bateria, a temperatura ambiente, etc., e pode diferenciar-se por isto dos períodos de carga indicados.

A bateria aquece-se no aparelho durante o trabalho. Se for colocada uma bateria quente no carregador, pode ser necessário um arrefecimento da bateria antes de efectuar a carga. O processo de carga começa unicamente quando a bateria é arrefecida. O período de carga pode prolongar-se pelo período de arrefecimento.

A bateria e o carregador aquecem-se durante o processo de carga.

### Carregadores AL 300, AL 500

Os carregadores AL 300 e AL 500 estão equipados com um ventilador para arrefecer a bateria.

## Carregador AL 100

O carregador AL 100 aguarda com o processo de carga até que a bateria seja arrefecida por si própria. O arrefecimento da bateria passa-se através da emissão de calor ao ar ambiente.

### Fim da carga

Quando a bateria é carregada completamente, o carregador desliga-se automaticamente, para isto:

- apagam-se os diodos luminosos (LEDs) na bateria
- apaga-se o diodo luminoso (LED) no carregador
- desliga-se o ventilador do carregador (se existente no carregador)

Tirar a bateria carregada do carregador depois do fim da carga.



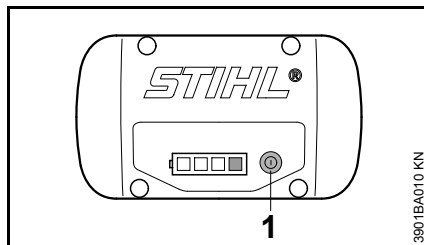

## LEDs na bateria

Quatro diodos luminosos (LEDs) indicam o estado de carga da bateria e os problemas que se apresentam na bateria ou no aparelho.



- Premir a tecla (1) para activar a indicação – a indicação apaga-se automaticamente depois de 5 segundos

Os diodos luminosos (LEDs) podem estar acesos em verde ou vermelho resp. emitir uma luz intermitente verde ou vermelha.

-  O diodo luminoso (LED) está aceso constantemente em verde.
-  O diodo luminoso (LED) emite uma luz intermitente verde.
-  O diodo luminoso (LED) está aceso constantemente em vermelho.
-  O diodo luminoso (LED) emite uma luz intermitente vermelha.

## Durante a carga

Os diodos luminosos (LEDs) mostram o decurso da carga ao estarem acesos constantemente ou ao emitirem constantemente uma luz intermitente.

A capacidade que é carregada neste momento é indicada durante a carga por um diodo luminoso (LED) que emite uma luz intermitente verde.

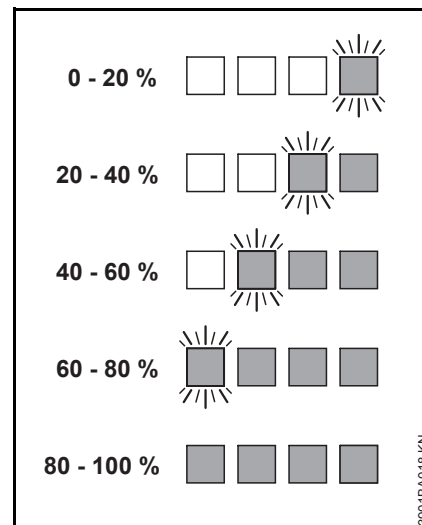

Os diodos luminosos (LEDs) na bateria desligam-se automaticamente quando o processo de carga é terminado.

Quando os diodos luminosos (LEDs) na bateria emitem uma luz intermitente vermelha ou quando estão acesos em vermelho – vide o capítulo "Quando os diodos luminosos (LEDs) vermelhos estão acesos constantemente/emitem constantemente uma luz intermitente".

## Durante o trabalho

Os diodos luminosos (LEDs) verdes indicam o estado de carga por uma luz constante ou uma luz intermitente constante.

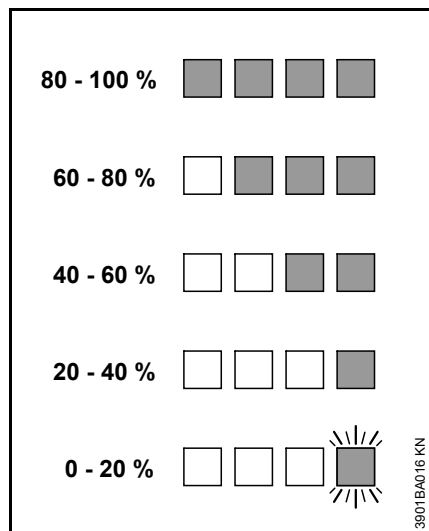

Quando os diodos luminosos (LEDs) na bateria emitem uma luz intermitente vermelha ou quando estão acesos em vermelho – vide o capítulo "Quando os diodos luminosos (LEDs) vermelhos estão acesos constantemente/emitem constantemente uma luz intermitente".

## Quando os diodos luminosos (LEDs) vermelhos estão acesos constantemente/emitem constantemente uma luz intermitente

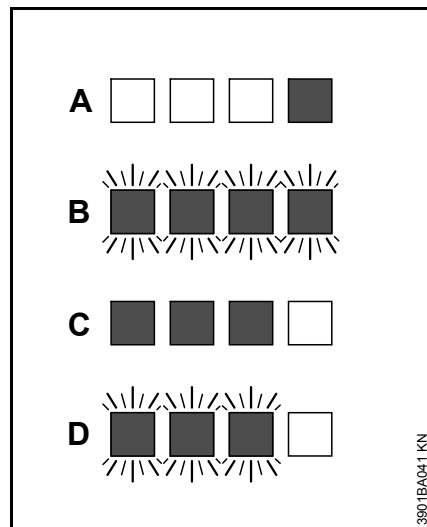

A	Um diodo luminoso (LED) está aceso constantemente em vermelho:	Bateria demasiado quente <sup>1) 2)</sup> /fria <sup>1)</sup>
B	4 diodos luminosos (LEDs) emitem uma luz intermitente vermelha:	Falha de funcionamento na bateria <sup>3)</sup>
C	3 diodos luminosos (LEDs) estão acesos permanentemente em vermelho:	O aparelho está demasiado quente – deixá-lo arrefecer-se
D	3 diodos luminosos (LEDs) emitem uma luz intermitente vermelha:	Falha de funcionamento no aparelho <sup>4)</sup>

1) Durante a carga: O processo de carga arranca automaticamente depois do arrefecimento/aquecimento da bateria.

2) Durante o trabalho: O aparelho desliga-se – deixar arrefecer a bateria durante algum tempo, tirar eventualmente a bateria do aparelho para isto.

- 3) Perturbação electromagnética ou defeito. Tirar a bateria do aparelho, e colocá-lo novamente. Ligar o aparelho – quando os diodos luminosos (LEDs) emitem ainda uma luz intermitente, a bateria está defeituosa, e tem que ser substituída.
- 4) Perturbação electromagnética ou defeito. Tirar a bateria do aparelho: Limpar os contactos no compartimento de baterias da sujidade com um objecto embotado. Colocar novamente a bateria. Ligar o aparelho – quando os diodos luminosos (LEDs) emitem ainda uma luz intermitente, o aparelho não funciona correctamente, e tem que ser examinado pelo revendedor especializado – a STIHL recomenda o revendedor especializado da STIHL.

### LED no carregador

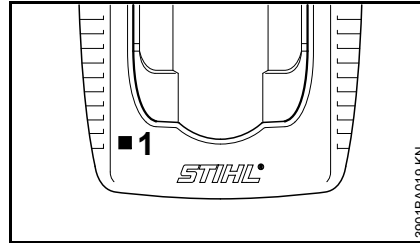

O diodo luminoso (LED) (1) no carregador pode estar aceso continuamente em verde ou emitir uma luz intermitente vermelha.

### A luz contínua verde ...

... pode ter os significados seguintes:

A bateria

- é carregada
- está demasiado quente, e tem que arrefecer-se antes de ser carregada

Vide também o capítulo "LEDs na bateria".

O diodo luminoso (LED) verde no carregador apaga-se quando a bateria está carregada completamente.

### A luz intermitente vermelha ...

... pode ter os significados seguintes:

- Nenhum contacto eléctrico entre a bateria e o carregador – tirar a bateria, e colocá-la novamente
- Falha de funcionamento na bateria – vide também o capítulo "LEDs na bateria"
- Falha de funcionamento no carregador – mandar revê-lo pelo revendedor especializado. A STIHL recomenda o revendedor especializado da STIHL

## Ligar o aparelho

A bateria não é carregada completamente quando é fornecida.

Recomenda-se carregar completamente a bateria antes de colocá-la pela primeira vez em funcionamento.

### Colocar a bateria

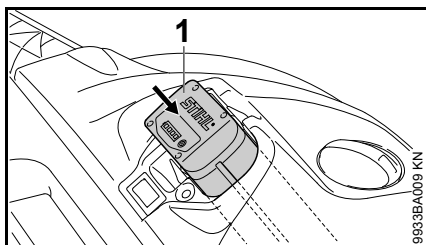

- Colocar a bateria (1) no compartimento do aparelho - a bateria desliza para dentro do compartimento - premi-la levemente até que engate audivelmente - a bateria tem que fechar niveladamente com o bordo superior da caixa

### Ligar o aparelho

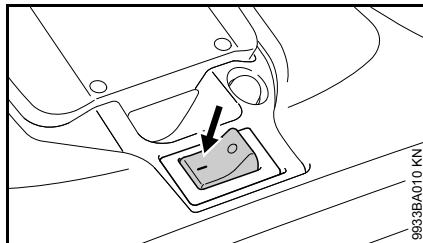

- Mudar o interruptor do aparelho para a posição I

A vassoura de disco e o rolo para varrer começam a girar-se.

## Trabalho

### Regulação da altura das vassouras

As vassouras podem ser adaptadas à base a varrer com a regulação da altura.

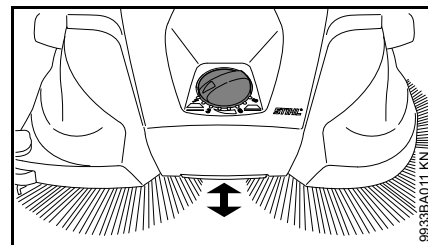

- Girar o cabo rotativo para a esquerda ou a direita até ao grau necessário:

Grau	Utilização
1 - 2	Para superfícies planas
3 - 4	Folhas húmidas, areia, superfícies não planas, por exemplo betão lavado
5 - 8	Nova regulação em dependência do desgaste das cerdas

As cerdas das vassouras devem unicamente estar encostadas no chão com uma leve pressão. Uma força de pressão demasiado elevada não atinge um melhor resultado de limpeza, mas aumenta o desgaste e reduz o período de funcionamento por uma bateria descarregada com mais rapidez.

## Rolo de guia lateral

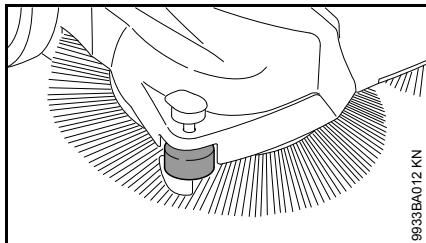

O rolo lateral facilita a condução do aparelho no sector marginal, por exemplo ao longo de muros ou de pedras de meio-fio.

## Fixador

As cerdas são conduzidas perto do solo durante trabalhos de limpeza no sector marginal, por exemplo ao longo de muros ou de pedras de meio-fio, ao puxar o fixador para baixo.

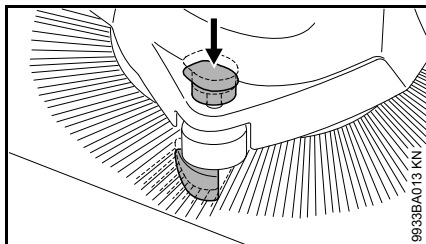

- Puxar o cabo do fixador para baixo

## Protecção contra sobrecargas dependente da temperatura

A protecção contra sobrecargas, dependente da temperatura, interrompe a alimentação de corrente no caso de

uma sobrecarga mecânica dos motores, por exemplo no caso do bloqueio das vassouras ou do rolo para varrer.

Quando a protecção contra sobrecargas tem interrompido a alimentação de corrente:

- Desligar o aparelho no interruptor – posição 0, e retirar a bateria
- Suprimir o bloqueio nas vassouras ou no rolo para varrer
- Aguardar durante aprox. 30 segundos até que a protecção contra sobrecargas seja arrefecida

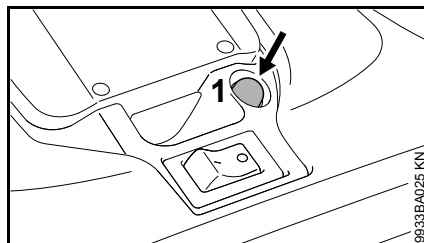

Enquanto que a protecção contra sobrecargas das vassouras retrocede de novo automaticamente, a protecção contra sobrecargas do rolo para varrer tem que ser retrocedida manualmente ao premir o interruptor (1).

- Inserir a bateria, e ligar novamente o aparelho no interruptor – posição I

## Desligar o aparelho

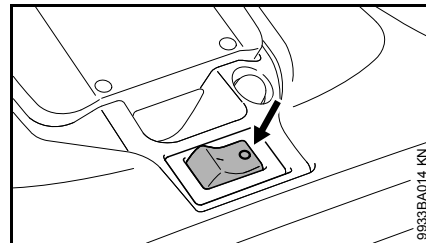

- Desligar o aparelho no interruptor – posição 0

Tirar a bateria do aparelho durante os intervalos e depois do fim do trabalho.

## Retirar a bateria

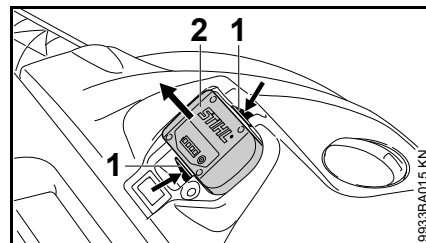

- Premir simultaneamente as duas alavancas de bloqueio (1) – a bateria (2) é desbloqueada
- Tirar a bateria (2) da caixa

Se o aparelho não for utilizado, pará-lo de tal modo que ninguém seja posto em perigo.

Proteger o aparelho contra o emprego não autorizado.



## Após o trabalho

### Retirar / Esvaziar o recipiente para varrer

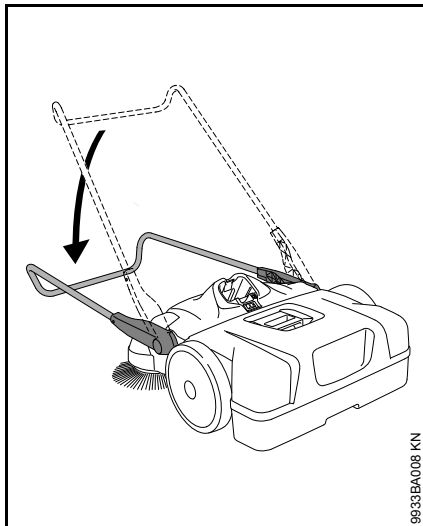

- Bascular o arco de empurrar para frente

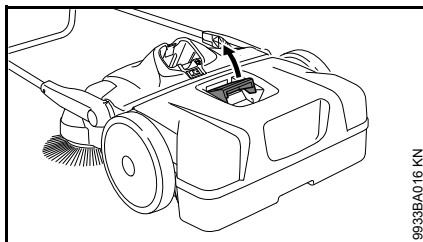

- Puxar o cabo da mão do recipiente para varrer para cima

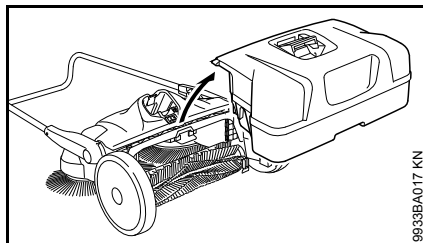

- Retirar e esvaziar o recipiente para varrer

### Aplicar o recipiente para varrer

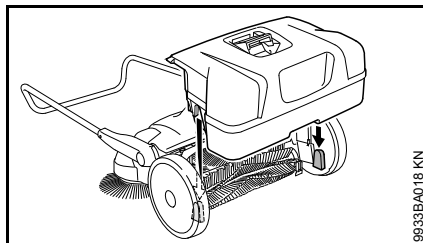

- Inserir o recipiente para varrer no aparelho – os entalhes no recipiente para varrer cabem nos assentos no aparelho
- Bloquear o cabo da mão do recipiente para varrer

## Guardar o aparelho

- Retirar a bateria
- Limpar cuidadosamente o aparelho
- Guardar o aparelho num lugar seco e seguro. Protegê-lo contra a utilização não autorizada (por exemplo por crianças)

Colocar o aparelho de tal modo que as cerdas das vassouras de disco não sejam torcidas nem dobradas. Senão, as cerdas torcidas ou dobradas podem deformar-se permanentemente. As cerdas dobradas podem ser alinhadas de novo pelo aquecimento com um secador – vide o capítulo "Controlo e manutenção pelo utilizador".

### Guardar o aparelho

O aparelho pode ser colocado verticalmente para o guardar num espaço limitado.

Proteger o aparelho para que não tombe nem que o arco de empurrar bascule descontroladamente.

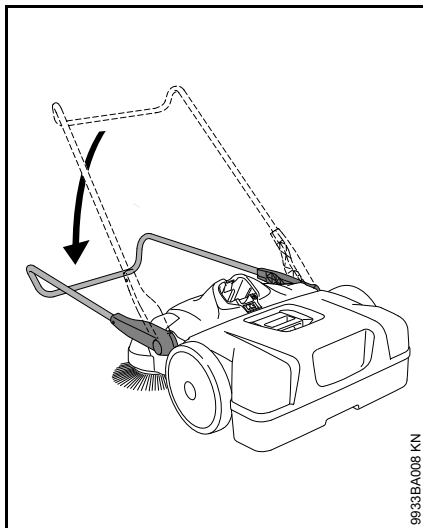

9933BA008 KN

- Bascular o arco de empurrar para frente

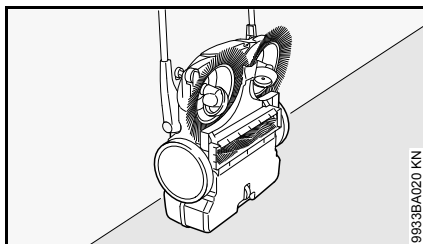

9933BA020 KN

- Colocar verticalmente o aparelho

### **Guardar a bateria**

- Tirar a bateria do aparelho resp. do carregador
- Armazená-la em espaços fechados e secos, e guardá-la num lugar seguro. Protegê-la contra a

utilização não autorizada (por exemplo por crianças) e contra a sujidade

- Não armazenar as baterias de reserva sem serem utilizadas – utilizá-las alternadamente

Para uma óptima durabilidade:  
Armazenar a bateria com um estado de carga de aprox. 30 %.

### **Guardar o carregador**

- Retirar a bateria
- Tirar a ficha de rede
- Armazenar o carregador em espaços fechados e secos, e guardá-lo num lugar seguro. Protegê-lo contra a utilização não autorizada (por exemplo por crianças) e contra a sujidade

## **Controlo e manutenção pelo utilizador**

### **Ajustar as cerdas dobradas**

As cerdas dobradas podem ser ajustadas novamente pelo aquecimento.

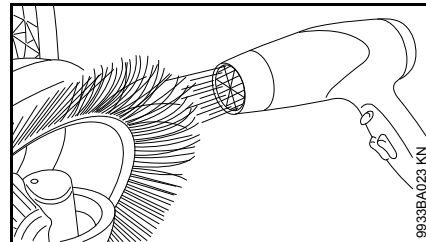

9933BA023 KN

- Aquecer as cerdas mediante um ventilador de ar quente (por exemplo um secador), e ajustá-las de modo direito

Não utilizar um ventilador de ar quente, chamas abertas nem um queimador. As cerdas são danificadas permanentemente devido a temperaturas demasiado quentes.

### **Lubrificar a engrenagem**

A engrenagem pode ser lubrificada com um óleo de silicone na base alcoólica para a manter. A utilização de outros lubrificantes pode prejudicar a função da engrenagem.

- Colocar verticalmente o aparelho

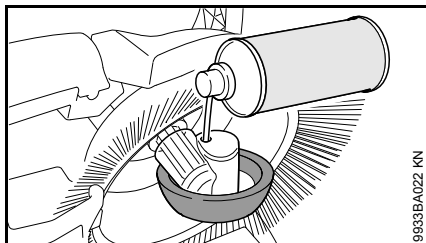

- Pulverizar economicamente o spray de silicone na engrenagem através das aberturas na caixa das rodas

### Limpar o filtro de ar

- Retirar o recipiente para varrer

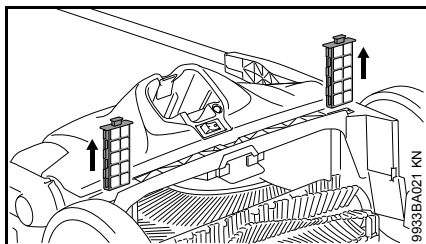

- Remover os dois elementos do filtro das guias
- Tirar o elemento de espuma do elemento do filtro
- Lavar o elemento de espuma com água, deixá-lo secar, e colocá-lo novamente no elemento do filtro
- Colocar novamente os elementos do filtro no aparelho

## Indicações de manutenção e de conservação

As indicações referem-se às condições de emprego normais. Reduzir correspondentemente os intervalos indicados sob condições mais difíceis (pó em grande quantidade, etc.) e tempos de trabalho diários mais longos.  Antes de iniciar qualquer trabalho no aparelho, colocar o interruptor do aparelho na posição <b>0</b> , e remover a bateria.		antes de iniciar o trabalho	depois do fim do trabalho resp. diariamente	semanalmente	mensalmente	anualmente	no caso de uma perturbação	no caso de uma danificação	em caso de necessidade
Aparelho completo	Controlo visual (estado)	X							
	Limpar		X						
Filtro de ar	Limpar							X	
	Substituir						X		
Vassoura de disco e rolo para varrer	Controlo visual (estado)	X	X						
	Limpar							X	
	Substituição pelo revendedor especializado <sup>1)</sup>						X		
Engrenagem	Lubrificar <sup>2)</sup>							X	
Bateria	Controlo visual	X				X	X		
Bateria	Limpar	X						X	
	Controlo do funcionamento (ejecção bateria)	X							
Autocolante de segurança	Substituir						X		

<sup>1)</sup> A STIHL recomenda o revendedor especializado da STIHL

<sup>2)</sup> vide o capítulo "Controlo e manutenção pelo utilizador"

## Minimizar o desgaste, e evitar os danos

A observação das prescrições destas Instruções de serviço evita um desgaste excessivo e danos no aparelho.

A utilização, a manutenção e a armazenagem do aparelho têm que ser efectuadas com tanto cuidado como descrito nestas Instruções de serviço.

O próprio utilizador responsabiliza-se por todos os danos causados pela não-observação das indicações de segurança, manejo e manutenção. Isto é sobretudo válido para:

- Modificações no produto não autorizadas pela STIHL
- A utilização de ferramentas ou acessórios que não são autorizados para o aparelho, nem apropriados ou de menor qualidade
- A utilização não conforme o previsto do aparelho
- A utilização do aparelho durante competições ou concursos
- Os danos consecutivos devido à utilização do aparelho com peças defeituosas

### Trabalhos de manutenção

Todos os trabalhos mencionados no capítulo "Indicações de manutenção e de conservação" têm que ser efectuados regularmente. Quando o utilizador não pode efectuar ele próprio estes trabalhos de manutenção, tem que encarregar um revendedor especializado com estes trabalhos.

A STIHL recomenda mandar efectuar os trabalhos de manutenção e as reparações unicamente no revendedor especializado da STIHL. Os revendedores especializados são instruídos regularmente, e Informações técnicas são postas à sua disposição.

Se estes trabalhos não forem efectuados ou efectuados impropriamente, podem apresentar-se danos pelos quais o próprio utilizador tem que responsabilizar-se. Trata-se entre outros dos danos seguintes:

- Danos no motor eléctrico devido a uma manutenção não realizada a tempo ou insuficientemente (por exemplo uma limpeza insuficiente da condução de ar de refrigeração)
- Danos no carregador causados por uma conexão eléctrica errada (tensão)
- Danos causados pela corrosão e outros danos consecutivos no aparelho, na bateria e no carregador devido a uma armazenagem e a uma utilização não adequadas
- Danos no aparelho devido à utilização de peças de reposição de qualidade inferior

### Peças de desgaste

Algumas peças do aparelho são submetidas a um desgaste normal mesmo quando são utilizadas conforme o previsto, e têm que ser substituídas a tempo, consoante o tipo e o período de emprego. Entre outros trata-se das peças seguintes:

- Vassoura
- Rolo para varrer
- Bateria

## Peças importantes

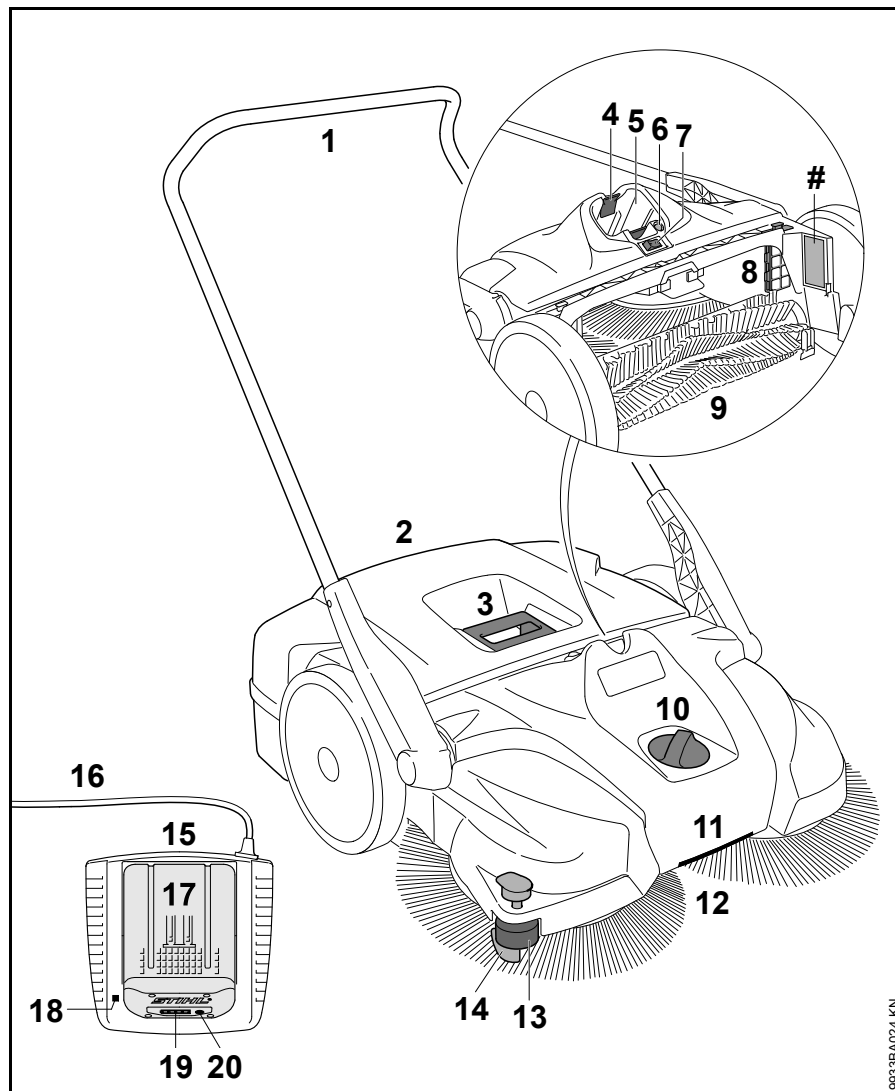

- 1 Arco de empurrar
- 2 Recipiente para varrer
- 3 Cabo no recipiente para varrer
- 4 Alavanca de bloqueio para bloquear a bateria
- 5 Sala de baterias
- 6 Interruptor Protecção contra sobrecargas
- 7 Interruptor de ligação / desligação
- 8 Filtro de ar
- 9 Rolo para varrer
- 10 Regulação da altura
- 11 Cabo da mão
- 12 Vassoura
- 13 Rolo de guia lateral
- 14 Fixador
- 15 Carregador
- 16 Linha de conexão com ficha de rede
- 17 Bateria
- 18 Diodo luminoso (LED) no carregador
- 19 Diodos luminosos (LED) na bateria
- 20 Tecla de pressão para activar os diodos luminosos (LED) na bateria
- # Número da máquina

9633BA024 KN

## Dados técnicos

### Bateria

Tipo: Iões de lítio  
 Construção: AP, AR

O aparelho deve unicamente ser accionado com as baterias originais STIHL AP e STIHL AR.

O período de funcionamento do aparelho depende do conteúdo de energia da bateria.

### KGA 770

Capacidade teórica para varrer: 3250 m<sup>2</sup>/h  
 Volume do recipiente para varrer: 50 l  
 Tipo de protecção: IP20\*  
 Peso com a bateria incluída AP 80: 17 kg

### Medidas

Arco de empurrar vertical  
 Comprimento: 800 mm  
 Largura: 800 mm  
 Altura: 1270 mm

\* O objectivo de protecção IP21 é alcançado quando utiliza as peças apropriadas.

Arco de empurrar na posição de condução  
 Comprimento: 1050 mm  
 Largura: 800 mm  
 Altura: 1050 mm

### Valores sonoros e valores de vibração

O estado operacional Número máximo nominal de rotações é considerado para averiguar os valores sonoros e os valores de vibração.

As demais indicações para cumprir a norma da entidade patronal referente à vibração 2002/44/CE vide no site [www.stihl.com/vib](http://www.stihl.com/vib)

#### Nível da pressão sonora L<sub>p</sub> segundo EN 60335-2-72

64 dB(A)

#### Nível da potência sonora L<sub>w</sub> segundo EN 60335-2-72

80 dB(A)

#### Valor de vibração a<sub>h</sub> segundo EN 60335-2-72

Cabo da mão à esquerda	Cabo da mão à direita
< 2,5 m/s <sup>2</sup>	< 2,5 m/s <sup>2</sup>

O factor K segundo RL 2006/42/CE é de 2,5 dB(A) para o nível da pressão sonora e o nível da potência sonora; o factor K segundo RL 2006/42/CE é de 2,0 m/s<sup>2</sup> para o valor de vibração.

Os valores de vibração indicados foram medidos segundo um processo de controlo normalizado, e podem ser utilizados para a comparação de aparelhos eléctricos.

Os valores de vibração que se apresentam realmente, podem diferenciar-se dos valores indicados, dependentemente do tipo da utilização.

Os valores de vibração indicados podem ser utilizados para uma primeira estimação da carga causada pela vibração.

A carga realmente causada pela vibração tem que ser avaliada. Ao mesmo tempo podem ser considerados os períodos durante os quais o aparelho eléctrico está desligado, e os períodos durante os quais está ligado, mas funciona sem carga.

### Transporte

As baterias da STIHL cumprem as condições prévias mencionadas segundo o manual NU ST/SG/AC.10/11/rev.5 parte III, alínea 38.3.-

O utilizador pode levar as baterias da STIHL durante o transporte em estradas sem outras prescrições ao lugar de emprego do aparelho.

As baterias de iões de lítio incluídas estão submetidas às prescrições do direito para materiais perigosos.

Durante a expedição por terceiros (por exemplo transporte aéreo ou empresa de transporte) devem ser observadas exigências especiais da embalagem e da marcação.

*português*

Um especialista para materiais perigosos tem que ser chamado para a preparação da peça de expedição. Observe por favor as as demais prescrições nacionais eventuais.

Empacote a bateria de tal modo que esta não possa movimentar-se na embalagem.

**As demais indicações de transporte vide no site**  
**[www.stihl.com/safety-data-sheets](http://www.stihl.com/safety-data-sheets)**

## **REACH**

---

REACH designa um decreto CE para registar, avaliar e autorizar produtos químicos.

Informações para cumprir o decreto REACH (CE) No. 1907/2006 vide no site [www.stihl.com/reach](http://www.stihl.com/reach)



## Eliminar as perturbações de serviço

Tirar a bateria do aparelho antes de efectuar qualquer trabalho no aparelho.

Avaria	Causa	Solução
O aparelho não arranca durante a ligação	Nenhum contacto eléctrico entre o carregador e a bateria	Retirar a bateria, efectuar o controlo visual dos contactos, e colocá-la novamente
	Nível de carga da bateria demasiado baixo (1 diodo luminoso na bateria emite uma luz intermitente verde)	Carregar a bateria
	Bateria demasiado quente / fria (1 diodo luminoso na bateria está aceso em vermelho)	Deixar arrefecer a bateria / Deixar aquecer cuidadosamente a bateria com temperaturas de aprox. +15 °C a +20 °C
	Falha na bateria (4 diodos luminosos na bateria emitem luzes intermitentes vermelhas)	Tirar a bateria do aparelho, e colocá-la novamente. Ligar o aparelho – quando os diodos luminosos emitem ainda luzes intermitentes, a bateria está defeituosa, e tem que ser substituída
	Aparelho demasiado quente (3 diodos luminosos na bateria estão acesos em vermelho)	O aparelho está demasiado quente – deixá-lo arrefecer-se
	Perturbação electromagnética ou avaria no aparelho (3 diodos luminosos na bateria emitem luzes intermitentes vermelhas)	Tirar a bateria do aparelho, e colocá-la novamente. Ligar o aparelho – quando os diodos luminosos emitem ainda luzes intermitentes, o aparelho está defeituoso, e tem que ser controlado pelo revendedor especializado <sup>1)</sup>
	Humidade no aparelho e/ou na bateria	Deixar secar o aparelho/a bateria

**Tirar a bateria do aparelho antes de efectuar qualquer trabalho no aparelho.**

<b>Avaria</b>	<b>Causa</b>	<b>Solução</b>
O aparelho desliga-se durante o serviço	Bateria ou parte electrónica do aparelho demasiado quente	Tirar a bateria do aparelho, deixar arrefecer a bateria e o aparelho
	Perturbação eléctrica ou electromagnética	Retirar a bateria, e colocá-la novamente
	A protecção contra sobrecargas, dependente da temperatura, é activada – regulação da pressão para varrer demasiado elevada	Ajustar a regulação da pressão para varrer na base a limpar Aguardar durante aprox. 30 segundos até que a protecção contra sobrecargas seja arrefecida
	A protecção contra sobrecargas, dependente da temperatura, é activada – a vassoura de disco ou o rolo para varrer é bloqueada ou bloqueado	Suprimir o bloqueio Aguardar durante aprox. 30 segundos até que a protecção contra sobrecargas seja arrefecida. Retroceder novamente a protecção contra sobrecargas com um rolo para varrer bloqueado ao premir no interruptor
O período de serviço é demasiado curto	A bateria não é carregada completamente	Carregar a bateria
	A durabilidade da bateria é alcançada resp. excedida	Controlar a bateria <sup>1)</sup> , e substituí-la
	A regulação da altura é ajustada de modo demasiado baixo – a força de pressão das vassouras de disco é demasiado alta	Adaptar a regulação da altura à base a varrer
A bateria emperra quando é colocada no aparelho/carregador	Guias / Contactos sujas / sujos	Limpar cuidadosamente as guias / os contactos
A bateria não é carregada embora o diodo luminoso no carregador esteja aceso em verde	Bateria demasiado quente / fria (1 diodo luminoso na bateria está aceso em vermelho)	Deixar arrefecer a bateria / Deixar aquecer cuidadosamente a bateria com temperaturas de aprox. +15 °C a +20 °C Só accionar o carregador em espaços fechados e secos com temperaturas ambientes de +5 °C a +40 °C

**Tirar a bateria do aparelho antes de efectuar qualquer trabalho no aparelho.**

<b>Avaria</b>	<b>Causa</b>	<b>Solução</b>
O diodo luminoso no carregador emite uma luz intermitente vermelha	Nenhum contacto eléctrico entre o carregador e a bateria	Retirar a bateria, e colocá-la novamente
	Falha na bateria (4 diodos luminosos na bateria emitem luzes intermitentes vermelhas durante aprox. 5 segundos)	Tirar a bateria do aparelho, e colocá-la novamente. Ligar o aparelho – quando os diodos luminosos emitem ainda luzes intermitentes, a bateria está defeituosa, e tem que ser substituída
	Defeito no carregador	Mandar rever o carregador pelo revendedor especializado <sup>1)</sup>
É difícil empurrar o aparelho	Vassoura de disco ou rolo para varrer bloqueada ou bloqueado	Suprimir o bloqueio
	Regulação errada da pressão para varrer	Ajustar a regulação da pressão para varrer na base a limpar
	As peças da engrenagem funcionam com dificuldade	Pulverizar as peças da engrenagem com o spray de silicone <sup>2)</sup>

<sup>1)</sup> A STIHL recomenda o revendedor especializado da STIHL

<sup>2)</sup> vide o capítulo "Controlo e manutenção pelo utilizador"

## Indicações de reparação

Os utilizadores deste aparelho devem unicamente efectuar os trabalhos de manutenção e de conservação descritos nestas Instruções de serviço. As demais reparações devem unicamente ser efectuadas pelos revendedores especializados.

A STIHL recomenda mandar efectuar os trabalhos de manutenção e as reparações unicamente pelo revendedor especializado da STIHL. Aos revendedores especializados da STIHL são oferecidas regularmente instruções, e são postas à disposição Informações técnicas.

Durante as reparações, aplicar unicamente as peças de reposição autorizadas pela STIHL para este aparelho, ou as peças tecnicamente similares. Utilizar unicamente as peças de reposição de alta qualidade. Senão pode existir o perigo de acidentes ou de danos no aparelho.

A STIHL recomenda utilizar as peças de reposição originais da STIHL.

As peças de reposição originais da STIHL podem ser reconhecidas pelo número da peça de reposição da STIHL, pelo emblema **STIHL** e eventualmente pelo símbolo para as peças de reposição da STIHL  (o símbolo também pode estar só em pequenas peças).

## Eliminação

Observar as prescrições específicas nos diferentes países para a eliminação.

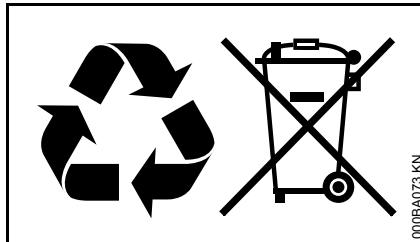

Os produtos da STIHL não devem ser deitados no lixo doméstico. Fazer com que os produtos da STIHL, a bateria, os acessórios e a embalagem sejam reutilizados ecologicamente.

As informações actuais referentes à eliminação podem ser adquiridas no revendedor especializado da STIHL.

## Declaração de conformidade CE

ANDREAS STIHL AG & Co. KG  
Badstr. 115  
D-71336 Waiblingen

Alemanha

Declaramos, sob nossa  
responsabilidade que

Construção: Vassoura a  
bateria

Marca de fábrica: STIHL

Tipo: KGA 770

Identificação de série: 4860

está em conformidade com as disposições aplicáveis das diretivas 2006/42/CE, 2014/30/UE, 2000/14/CE e 2011/65/UE, e foi desenvolvida e fabricada de acordo com as versões válidas na data de fabrico das seguintes normas:

EN 55014-1, EN 55014-2, EN 60335-1,  
EN 60335-2-72

Para averiguar o nível da potência sonora medido e garantido procedeu-se segundo a diretiva 2000/14/CE, anexo V.

### Nível da potência sonora medido

KGA 770 80 dB(A)

### Nível da potência sonora garantido

KGA 770 82 dB(A)

Conservação da documentação técnica:

ANDREAS STIHL AG & Co. KG  
Produktzulassung

O ano de construção e o número da máquina estão indicados no aparelho.

Waiblingen, 28.10.2016

ANDREAS STIHL AG & Co. KG

em exercício

A handwritten signature in black ink, reading "Thomas Elsner". The signature is written in a cursive, flowing style.

Thomas Elsner

Diretor da gestão de produtos e serviços

The CE mark, consisting of the letters "C" and "E" in a bold, sans-serif font, positioned side-by-side.

## Inhoudsopgave

Met betrekking tot deze handleiding	305
Veiligheidsaanwijzingen en werktechniek	305
Apparaat completeren	309
Apparaat vervoeren	310
Acculader op het lichtnet aansluiten	312
Accu laden	312
Leds op de accu	313
Led op acculader	315
Apparaat inschakelen	315
Werken	316
Apparaat uitschakelen	317
Na de werkzaamheden	317
Apparaat opslaan	318
Controle en onderhoud door de gebruiker	319
Onderhouds- en reinigingsvoorschriften	320
Slijtage minimaliseren en schade voorkomen	321
Belangrijke componenten	322
Technische gegevens	323
Opheffen van storingen	325
Reparatierichtlijnen	328
Milieuverantwoord afvoeren	328
EU-conformiteitsverklaring	328

**Geachte cliënt(e),**

**Het doet ons veel genoegen dat u hebt  
gekozen voor een kwaliteitsproduct van  
de firma STIHL.**

**Dit product werd met moderne  
productiemethoden en onder  
uitgebreide kwaliteitscontroles  
gefabricéerd. Er is ons alles aan  
gelegen dat u tevreden bent met dit  
apparaat en er probleemloos mee kunt  
werken.**

**Wendt u zich met vragen over uw  
apparaat tot uw dealer of de importeur.**

**Met vriendelijke groet,**



**Dr. Nikolas Stihl**

# STIHL®

Op deze handleiding rust auteursrecht. Alle rechten blijven voorbehouden, vooral het recht op verspreiding, vertaling en verwerking met elektronische systemen.

## Met betrekking tot deze handleiding

### Symbolen

Alle symbolen die op het apparaat zijn aangebracht worden in deze handleiding toegelicht.

### Codering van tekstblokken

#### **WAARSCHUWING**

Waarschuwing voor kans op ongevallen en letsel voor personen alsmede voor zwaarwegende materiële schade.

#### **LET OP**

Waarschuwing voor beschadiging van het apparaat of afzonderlijke componenten.

### Technische doorontwikkeling

STIHL werkt continu aan de verdere ontwikkeling van alle machines en apparaten; wijzigingen in de leveringsomvang qua vorm, techniek en uitrusting behouden wij ons daarom ook voor.

Aan gegevens en afbeeldingen in deze handleiding kunnen dan ook geen aanspraken worden ontleend.

## Veiligheidsaanwijzingen en werktechniek



Er zijn extra veiligheidsmaatregelen nodig bij het werken met dit apparaat.



De gehele handleiding voor de eerste ingebruikneming aandachtig doorlezen en voor later gebruik goed opbergen. Het niet in acht nemen van de handleiding kan levensgevaarlijk zijn.

#### **WAARSCHUWING**

- Kinderen of minderjarigen mogen niet met het apparaat werken. Kinderen onder toezicht houden om er zeker van te zijn dat deze niet met het apparaat kunnen spelen
- Het apparaat mag alleen door die personen worden gebruikt, die zijn onderricht in het gebruik en het werken hiermee of kunnen aantonen dat zij veilig met het apparaat kunnen werken

- Personen die naar aanleiding van beperkte fysieke, sensorische of geestelijke capaciteiten niet in staat zijn het apparaat veilig te bedienen, mogen alleen onder toezicht of op aanwijzingen van een verantwoordelijke persoon hiermee werken
- Het apparaat alleen meegeven of uitlenen aan personen die met dit model en het gebruik ervan vertrouwd zijn – altijd de handleiding meegeven



De accu uit het apparaat nemen bij:

- Reinigingswerkzaamheden
- Achterlaten van het apparaat
- Vervoer
- Opslag
- Reparatie- en onderhoudswerkzaamheden
- Bij gevaarlijke situaties en in geval van nood

Hierdoor wordt het onbedoeld aanlopen van de motor voorkomen.

De nationale veiligheidsvoorschriften, bijv. van beroepsgroepen, sociale instanties, arbeidsinspectie en andere, in acht nemen.

Als het apparaat niet wordt gebruikt, het apparaat zo neerzetten dat niemand in gevaar kan worden gebracht. Het apparaat zo opbergen dat onbevoegden er geen toegang toe hebben.

De gebruiker is verantwoordelijk voor ongevallen die andere personen of hun eigendommen overkomen, resp. voor de gevaren waaraan deze worden blootgesteld.

Wie voor het eerst met het apparaat werkt: door de verkoper of door een andere deskundige laten uitleggen hoe men hiermee veilig kan werken – of deelnemen aan een cursus.

Het gebruik van geluid producerende apparaten kan door nationale alsook plaatselijke, lokale voorschriften tijdelijk worden beperkt.

Het apparaat alleen dan in gebruik nemen als alle componenten in goede staat verkeren.

### Lichamelijke gesteldheid

Wie met het apparaat werkt moet goed uitgerust, gezond zijn en een goede lichamelijke conditie hebben.

Wie zich om gezondheidsredenen niet mag inspannen, moet zijn arts raadplegen of het werken met een apparaat is toegestaan.

Na gebruik van alcohol, medicijnen die het reactievermogen beïnvloeden of drugs mag niet met het apparaat worden gewerkt.

### Gebruik conform de voorschriften

Met behulp van de accu-veegmachine kunnen straatvuil, bladeren, gras, papier en dergelijke op vlakke en harde vlakken bij elkaar worden geveegd. De schotelbezem en de bezemrol worden aangedreven door motoren.

De accu-veegmachine kan ook zonder motorondersteuning worden gebruikt.

Geen voor de gezondheid schadelijke stoffen opvegen.

Het apparaat is niet geschikt voor het opvegen van vloeistoffen.

Nooit explosieve stoffen, vloeistoffen, zuren of oplosmiddelen opvegen.

Het apparaat nooit gebruiken in gebieden met explosiegevaar.

Het apparaat niet als transportmiddel gebruiken.

Het gebruik van het apparaat voor andere doeleinden is niet toegestaan en kan leiden tot ongelukken of defecten aan het apparaat. Geen wijzigingen aan het product aanbrengen – ook dit kan leiden tot ongelukken of defecten aan het apparaat.

### Gebruiksvoorwaarden



Niet bij regen en ook niet in een natte of zeer vochtige omgeving met het apparaat werken. Het apparaat niet in de regen achterlaten.

### Kleding en uitrusting

De voorgeschreven kleding en uitrusting dragen.



Lang haar in een paardenstaart dragen en vastzetten (hoofddoek, muts, helm enz.).

Geen kleding dragen die verstrikt zou kunnen raken in de draaiende delen van het apparaat. Ook geen sjaal, das en sieraden dragen.

Stevige schoenen met stroeve, slipvrije zolen dragen.

STIHL biedt een omvangrijk programma aan persoonlijke beschermuitrusting aan.

### Vervoeren

Zie hiervoor het betreffende hoofdstuk in de handleiding.

Het apparaat altijd uitschakelen en de accu uit het apparaat nemen – ook bij vervoer over korte afstanden. Hierdoor wordt het onbedoeld aanlopen van de motor voorkomen.

Het apparaat niet aan de handgreep van de vuilcontainer dragen.

In auto's: het apparaat tegen kantelen, wegglijden en beschadiging beveiligen.

### Toebehoren

Alleen die onderdelen of toebehoren monteren die door STIHL voor dit apparaat zijn vrijgegeven of technisch gelijkwaardige onderdelen. Bij vragen hierover contact opnemen met een geautoriseerde dealer. Alleen hoogwaardige onderdelen of toebehoren monteren. Als dit wordt nagelaten is er kans op ongelukken of schade aan het apparaat.



STIHL adviseert originele STIHL onderdelen en toebehoren te monteren. Deze zijn qua eigenschappen optimaal op het product en de eisen van de gebruiker afgestemd.

Geen wijzigingen aan het apparaat aanbrengen – uw veiligheid kan hierdoor in gevaar worden gebracht. Voor persoonlijke en materiële schade die door het gebruik van niet-vrijgegeven aanbouwapparaten wordt veroorzaakt is STIHL niet aansprakelijk.

### Aandrijving

#### Accu

De instructies in het bijlageblad of in de handleiding van de STIHL accu opvolgen en goed bewaren.

Zie voor uitgebreidere veiligheidsinstructies – [www.stihl.com/safety-data-sheets](http://www.stihl.com/safety-data-sheets)

#### Acculader

De instructies in het bijlageblad van de STIHL acculader opvolgen en goed bewaren.

### Voor de werkzaamheden

Controleren of het apparaat in technisch goede staat verkeert – het betreffende hoofdstuk in de handleiding in acht nemen:

- De schakelaar moet gemakkelijk in stand **0** kunnen worden geplaatst
- De schakelaar moet in stand **0** staan

- Contacten in de accuschacht van het apparaat op corrosieaanslag controleren
- De accu correct aanbrengen – moet hoorbaar vastklikken
- Geen defecte of vervormde accu's monteren
- De handgrepen moeten schoon en droog, vrij van olie en vuil zijn – belangrijk voor een veilige bediening van het apparaat
- Het vastzitten van de duwbeugel controleren
- Staat van de behuizing controleren
- Staat en het vastzitten van de vuilcontainer controleren
- De schotelbezem en de bezemrol op vastgeklemden delen en vastzittend vuil controleren – de borstels moeten vrij kunnen bewegen
- De bezeminstelling controleren, resp. op de schoon te vegen ondergrond instellen
- Geen wijzigingen aan de bedieningselementen en de veiligheidsinrichtingen aanbrengen

Het apparaat mag alleen in technisch goede staat worden gebruikt – **kans op ongelukken!**

De schakelaar van het apparaat niet met de voet bedienen.

### Tijdens de werkzaamheden

Bij dreigend gevaar, resp. in geval van nood het apparaat direct uitschakelen en de accu eruit nemen.

Het apparaat wordt slechts door één persoon bediend – geen andere personen in het werkgebied toestaan.

Kinderen, dieren en toeschouwers op afstand houden.

Bij een geblokkeerde schotelbezem of geblokkeerde bezemrol het apparaat uitschakelen en de accu eruit nemen – pas dan de blokkade opheffen. Stevige werkhandschoenen dragen om snijwonden door de scherpe delen te voorkomen.

Nooit in de draaiende borstels grijpen – **kans op ongevallen!**

Tijdens de werkzaamheden niet tegen voorwerpen, bijv. stijlen, vakken, steigers stoten – kans op het omvallen of vallen van in de vakken staande voorwerpen

Het apparaat nooit onbeheerd laten draaien.

Het apparaat nooit zonder aangebrachte vuilcontainer gebruiken.

Let op bij gladheid, regen, sneeuw, op hellingen, in oneffen terrein enz. – **kans op uitglijden!**

Op tijd rustpauzes nemen om vermoeidheid en uitputting te voorkomen – **kans op ongelukken!**

Bij stofontwikkeling altijd een stofmasker dragen.

Bij merkbare wijzigingen in het draaigedrag (bijv. hoger trillingsniveau, zwaar lopen) de werkzaamheden onderbreken en de oorzaken voor de wijzigingen opheffen.

Als het apparaat niet volgens voorschrift (bijv. door geweld van buitenaf, door stoten of vallen) werd uitgeschakeld, dit

voor het opnieuw in gebruik nemen beslist op een bedrijfszekere staat controleren – zie ook "Voor aanvang van de werkzaamheden". Vooral de correcte werking van de veiligheidsinrichtingen controleren. Apparaten die niet meer bedrijfszeker zijn, in geen geval verder gebruiken. In geval van twijfel contact opnemen met een geautoriseerde dealer.

Geen brandende of gloeiende voorwerpen, zoals bijv. sigaretten, as of lucifers opvegen – **brandgevaar!**

Voor het achterlaten van het apparaat: het apparaat uitschakelen en de accu uit het apparaat nemen.

### Na de werkzaamheden

De vuilcontainer steeds na gebruik legen.

Voor het legen van de vuilcontainer: het apparaat uitschakelen.

Voor het legen van de vuilcontainer stevige werkhandschoenen dragen om letsel, bijv. door glasscherven, metaalsplinters of andere scherpe materialen te voorkomen.

De vuilcontainer indien mogelijk in de buitenlucht legen om stofontwikkeling te voorkomen.

### Apparaat reinigen

Stof en vuil op het apparaat verwijderen – geen vetoplossende middelen gebruiken.

Kunststof onderdelen reinigen met een vochtige doek. Agressieve reinigingsmiddelen kunnen het kunststof beschadigen.

Voor het reinigen van de schotelbezem of de bezemrol stevige werkhandschoenen dragen om snijwonden door de scherpe delen te voorkomen.

Voor het reinigen van het apparaat geen hogedrukreiniger gebruiken. Door de harde waterstraal kunnen onderdelen van het apparaat worden beschadigd.

Het apparaat niet met water afsprengen.

De schotelbezem en de bezemrol niet met perslucht schoonblazen. De sterke luchtstraal kan de borstels beschadigen.

### Apparaat opslaan

Als het apparaat niet wordt gebruikt, het apparaat zo neerzetten dat niemand in gevaar kan worden gebracht. Het apparaat zo opbergen dat onbevoegden er geen toegang toe hebben.

Het apparaat tegen omvallen of tegen het oncontroleerbaar opklappen van de duwbeugel beveiligen.

Het apparaat niet in het zwenkbereik van de duwbeugel vastpakken – door het onbedoeld omklappen van de duwbeugel kunnen lichaamsdelen tussen de duwbeugel en de behuizing worden ingeklemd – **kans op letsel!**

Het apparaat veilig in een droge ruimte, de schakelaar in stand **0** en alleen met een weggenomen accu opbergen.

## Werktechniek

### **Apparaat vasthouden en bedienen**

Het apparaat wordt slechts door één persoon bediend – geen andere personen in het werkgebied toestaan.



De duwbeugel altijd stevig vasthouden.

Het apparaat naar voren duwen en de snelheid aan de omgeving aanpassen.

Over kleine verhogingen van 2 – 3 cm kan worden gereden door de duwbeugel iets naar beneden te drukken.

Als het veegresultaat te wensen overlaat controleren of de schotelbezem, resp. de bezemrol is geblokkeerd of versleten.

### **Vulniveau in de vuilcontainer**

De vuilcontainer is vol als tijdens het vegen het opgeveegde vuil aan de zijkant weer naar buiten komt.

Om kortstondig verder te kunnen werken het apparaat aan de voorzijde optillen zodat het vuil in de container zich naar achteren verplaatst. Daarmee kan de capaciteit van de vuilcontainer beter worden benut.

Bij het opvegen van zwaar vuil, bijv. split, zal bij een volle vuilcontainer het zwaartepunt van het apparaat meer naar achteren liggen. Daardoor heeft de schotelbezem minder contact met het te vegen oppervlak en het veegresultaat loopt terug.

### Onderhoud en reparaties

Voor alle reparatie- en onderhoudswerkzaamheden het apparaat met behulp van de schakelaar uitschakelen – stand **0** en de accu uit het apparaat nemen. Hierdoor wordt het onbedoeld aanlopen van de motor voorkomen.

Het apparaat regelmatig onderhouden. Alleen die onderhouds- en reparatiewerkzaamheden uitvoeren die in de handleiding staan beschreven. Alle andere werkzaamheden laten uitvoeren door een geautoriseerde dealer.

STIHL adviseert onderhouds- en reparatiewerkzaamheden alleen door de STIHL dealer te laten uitvoeren. De STIHL dealers nemen regelmatig deel aan scholingen en ontvangen Technische informatie.

Alleen hoogwaardige onderdelen monteren. Als dit wordt nagelaten is er kans op ongelukken of schade aan het apparaat. Bij vragen hierover contact opnemen met een geautoriseerde dealer.

STIHL adviseert originele STIHL onderdelen te monteren. Deze zijn qua eigenschappen optimaal op het apparaat en de eisen van de gebruiker afgestemd.

Geen wijzigingen aan het apparaat aanbrengen – de veiligheid kan hierdoor in gevaar worden gebracht – **kans op ongelukken!**

Elektrische contacten, alsmede de netkabel en de netsteker van de acculader regelmatig op goede isolatie en veroudering (breuk) controleren.

Elektrische componenten, zoals bijv. de netkabel van de acculader mogen alleen door elektriciens worden gerepareerd, resp. vervangen.

De geleidegroeven van de accu vrijhouden van vuil – indien nodig reinigen.

Voor het vervangen van de schotelbezem of de bezemrol stevige werkhandschoenen dragen om snijwonden door de scherpe delen te voorkomen.

## Apparaat completeren

Voor de eerste ingebruikneming moet de duwbeugel op het apparaat worden gemonteerd.

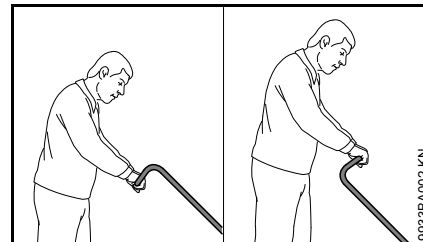

Afhankelijk van de lichaamsgrootte van de gebruiker kan de duwbeugel in 2 verschillende standen worden gemonteerd.

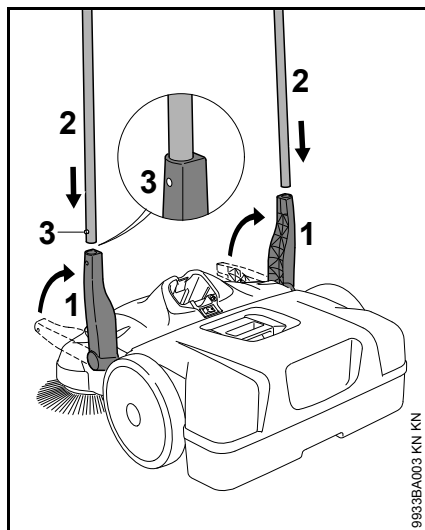

- Houder (1) recht naar boven plaatsen
- Duwbeugel (2) gelijktijdig in de beide houders (1) schuiven – de borgveren (3) moeten vastklikken

## Apparaat vervoeren

### Apparaat dragen

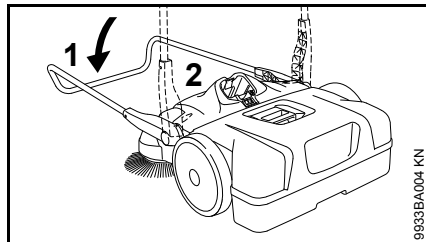

- Duwbeugel (1) naar voren klappen
- Het apparaat bij de handgreep (2) vastpakken en rechtop plaatsen

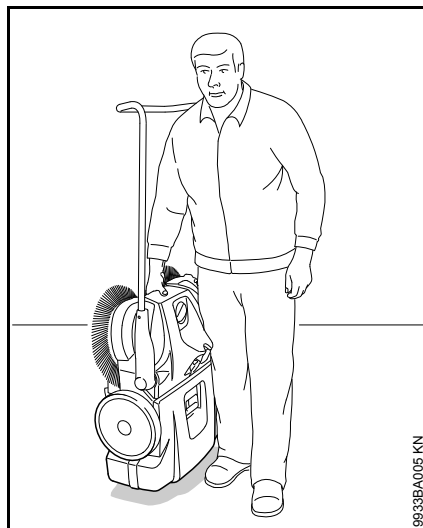

- Het apparaat aan de handgreep dragen – de schotelbezem is van het lichaam af gericht

### In de auto

Het apparaat zo neerleggen dat de borstels van de schotelbezem niet worden verbogen. Verbogen borstels kunnen blijvend worden vervormd.

Verbogen borstels kunnen door het verwarmen met een haardroger weer worden opgericht – zie "Controle en onderhoud door de gebruiker".

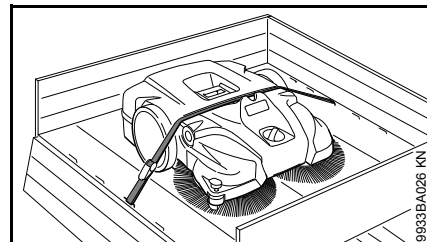

Het apparaat met een spanriem vastzetten zodat dit niet weg kan glijden.

- De spanriem tussen de vuilcontainer en de behuizing plaatsen. Niet te strak spannen om schade aan het apparaat te voorkomen

Om minder plaats in te nemen bij het vervoer in de auto kan de duwbeugel van het apparaat worden genomen.

## Duwbeugel

### Verwijderen

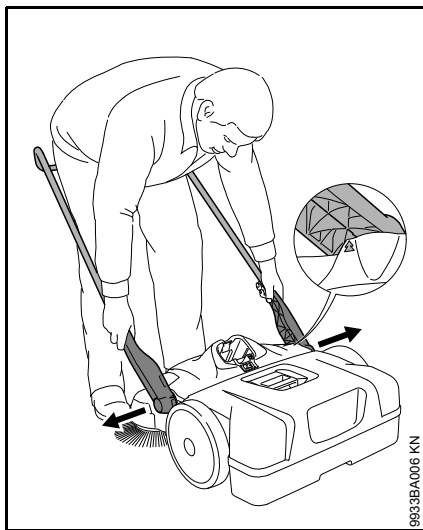

- Staand voor het apparaat – de duwbeugel in een hoek van circa 45° van de grond uitlijnen (de pijlen op de behuizing in lijn brengen met de rib van de houder)
- De beide houders iets uit elkaar drukken en gelijktijdig uit de beide opnames van het apparaat trekken

### Monteren

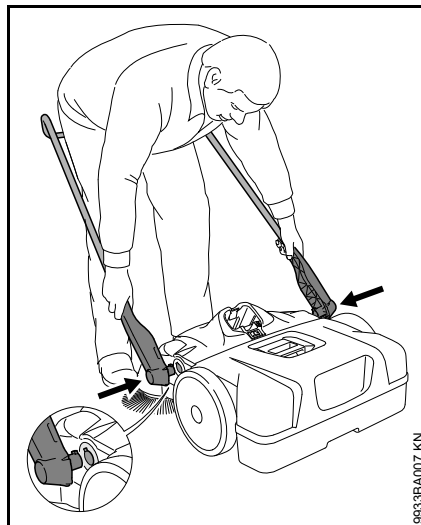

- Tussen de duwbeugels staan en de beide houders met de handen vastpakken
- De houders iets uit elkaar drukken
- De houders gelijktijdig in de beide opnames van het apparaat schuiven – de tappunten op de houders passen in de uitsparingen van de opnames

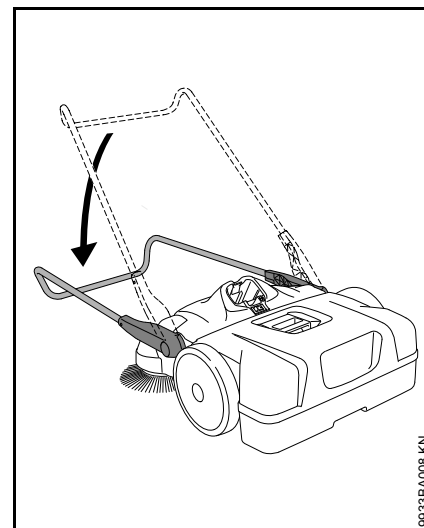

- De duwbeugel naar beneden drukken – hierdoor worden de houders in de opnames vergrendeld en vast met het apparaat verbonden

## Acculader op het lichtnet aansluiten

De netspanning en de werkspanning moeten overeenkomen.

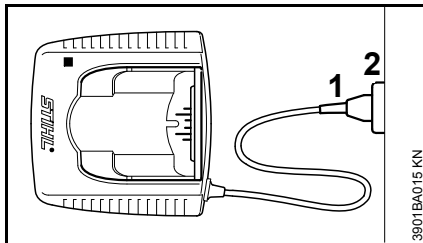

- De netstekker (1) in de contactdoos (2) steken

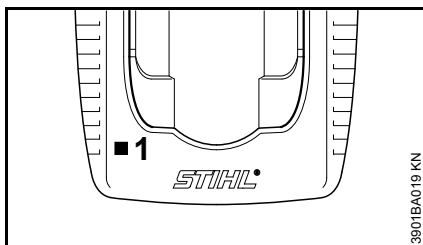

Na het aansluiten van de acculader op het lichtnet vindt een automatische zelftest plaats. Tijdens deze test brandt LED (1) op de acculader gedurende ca. 1 seconde groen, daarna rood en gaat weer uit.

## Accu laden

Bij de aflevering is de accu niet volledig geladen.

Wij adviseren, de accu voor de eerste ingebruikneming volledig te laden.

- De acculader op het lichtnet aansluiten – de netspanning van het lichtnet en de werkspanning van de acculader moeten met elkaar corresponderen – zie "Acculader op het lichtnet aansluiten"

De acculader alleen in afgesloten en droge ruimten bij omgevingstemperaturen van +5 °C tot +40 °C (41° F tot 104° F) gebruiken.

Alleen droge accu's laden. Een vochtige accu voor aanvang van het laden laten drogen.

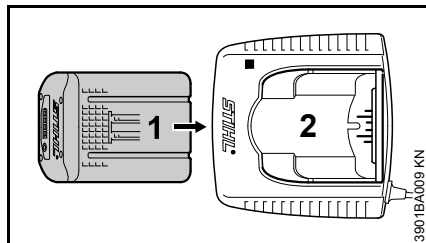

- Accu (1) tot aan de eerst merkbare weerstand in de acculader (2) schuiven – vervolgens tot aan de aanslag hierin drukken

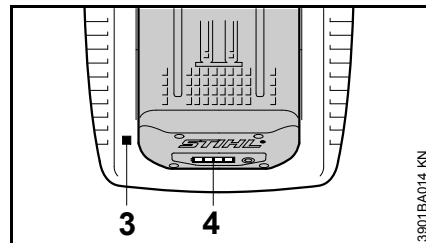

Na het aanbrengen van de accu brandt de led (3) op de acculader – zie "Led op de acculader".

De laadprocedure start zodra de leds (4) op de accu groen branden – zie "Leds op de accu".

De laadtijd is afhankelijk van diverse factoren, zoals de staat van de accu, de omgevingstemperatuur, enz. en kan daarom afwijken van de opgegeven laadtijden.

Tijdens de werkzaamheden loopt de temperatuur van de accu in het apparaat op. Als een warme accu in de acculader wordt geplaatst, kan het nodig zijn de accu voor het laden te laten afkoelen. Het laden start pas als de accu is afgekoeld. De laadtijd kan oplopen door de tijd die nodig is voor het afkoelen.

Tijdens het laden worden de accu en de acculader warm.

### Acculaders AL 300, AL 500

De acculaders AL 300 en AL 500 zijn uitgerust met een ventilator voor het koelen van de accu.

## Acculader AL 100

De acculader AL 100 wacht met de laadprocedure tot de accu uit zichzelf is afgekoeld. De afkoeling van de accu wordt verzorgd via de warmteafgifte aan de omgevingslucht.

### Laadeinde

Als de accu geheel is geladen, schakelt de acculader automatisch uit, dan:

- gaan de leds op de accu uit
- gaat de led op de acculader uit
- schakelt de ventilator van de acculader uit (indien geïnstalleerd in de acculader)

De geladen accu na het beëindigen van het laden uit de acculader nemen.

## Leds op de accu

Vier leds geven de laadtoestand van de accu aan alsmede optredende problemen aan de accu of het apparaat.

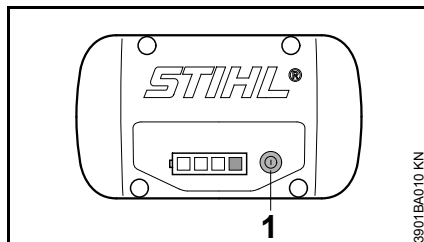



- Toets (1) indrukken, om de indicatie te activeren – de indicatie gaat na 5 seconden automatisch uit

De leds kunnen groen of rood branden, resp. knipperen.

 Led brandt continu groen.

 Led knippert groen.

 Led brand continu rood.

 Led knippert rood.

## Tijdens het laden

De leds geven door het continu branden of knipperen het laadproces aan.

Tijdens het laden wordt de capaciteit, op het moment van laden, door middel van een groen knipperende led aangegeven.

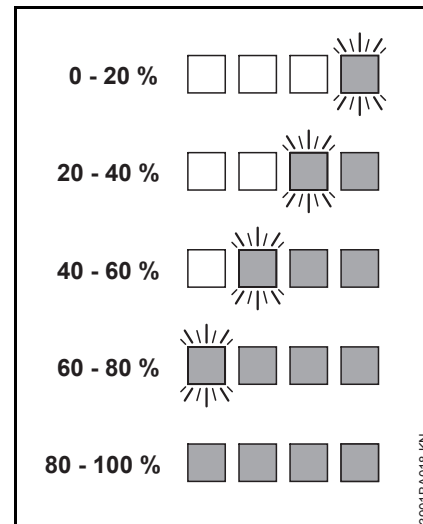

Als het laadproces is beëindigd, gaan de leds op de accu automatisch uit.

Als de leds op de accu rood knipperen of branden – zie "Als de rode leds continu branden/knipperen".

### Tijdens de werkzaamheden

De groene leds geven door het continu branden of knippen de laadtoestand aan.

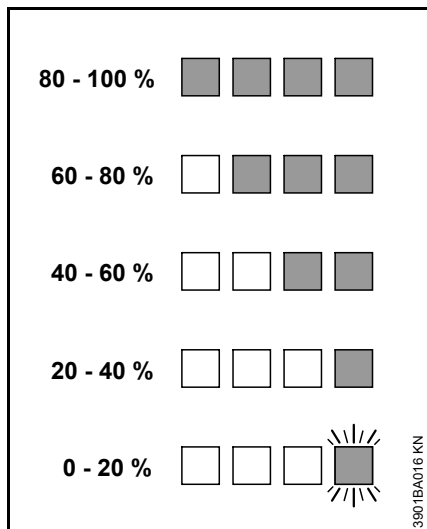

Als de leds op de accu rood knippen of branden – zie "Als de rode leds continu branden/knippen".

### Als de rode leds continu branden/knippen

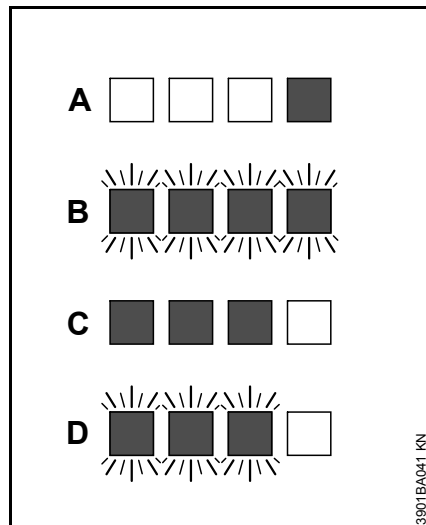

A	1 led brandt continu rood:	Accu te warm <sup>1)</sup> <sup>2)</sup> /te koud <sup>1)</sup>
B	4 leds knippen rood:	Storing in de accu <sup>3)</sup>
C	3 leds branden continu rood:	Apparaat te warm – laten afkoelen
D	3 leds knippen rood:	Storing in apparaat <sup>4)</sup>

- 1) Tijdens het laden: na het afkoelen/opwarmen van de accu start het laadproces automatisch.
- 2) Tijdens de werkzaamheden: het apparaat schakelt vanzelf uit – de accu enige tijd laten afkoelen, hiervoor de accu eventueel uit het apparaat nemen.

- 3) Elektromagnetische storing of defect. De accu uit het apparaat nemen en weer aanbrengen. Apparaat inschakelen – als de leds nog steeds knippen is de accu defect en moet deze worden vervangen.
- 4) Elektromagnetische storing of defect. De accu uit het apparaat nemen. Het vuil op de contacten in de accuschacht met een stomp voorwerp verwijderen. De accu weer aanbrengen. Apparaat inschakelen – als de leds nog steeds knippen functioneert het apparaat niet correct en moet door een geautoriseerde dealer worden gecontroleerd – STIHL adviseert de STIHL dealer.



## Led op acculader

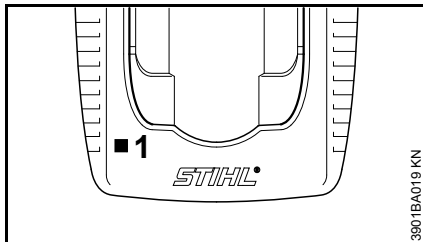

De led (1) op de acculader kan continu groen branden of rood knipperen.

### Continu groen ...

... kan duiden op het volgende:

De accu

- wordt geladen
- is te warm en moet voor het laden afkoelen

Zie ook "Leds op de accu".

De groene led op de acculader dooft zodra de accu geheel is geladen.

### Rode LED knippert ...

... kan duiden op het volgende:

- Geen elektrisch contact tussen accu en acculader – accu verwijderen en nogmaals aanbrengen
- Storing in de accu – zie ook "Leds op de accu"
- Storing in acculader – door geautoriseerde dealer laten controleren. STIHL adviseert de STIHL dealer

## Apparaat inschakelen

Bij de aflevering is de accu niet geheel geladen.

Wij adviseren, de accu voor de eerste ingebruikneming volledig te laden.

### Accu aanbrengen

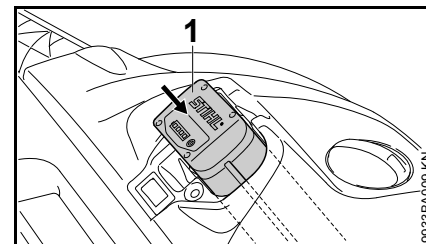

- Accu (1) in de schacht van het apparaat aanbrengen – de accu glijdt in de schacht – iets aandrukken tot hij hoorbaar vastklikt – de accu moet gelijkliggen met de bovenkant van de behuizing

### Apparaat inschakelen

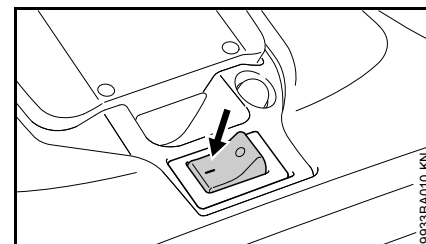

- Schakelaar in stand I plaatsen

De schotelbezem en de bezemrol beginnen te draaien.

## Werken

### Hoogteverstelling van de schotelbezem

Met behulp van de hoogteverstelling kan de schotelbezem worden aangepast aan de schoon te vegen ondergrond.

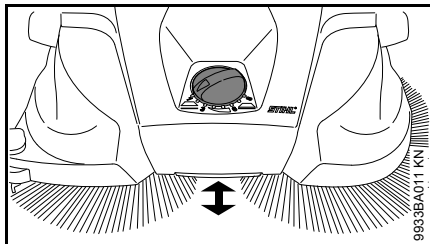

- De draaiknop in de benodigde stand naar links of naar rechts draaien:

Stand	Gebruik
1 - 2	Alleen vlakke oppervlakken
3 - 4	Vochtig blad, zand, oneffen oppervlakken, bijv. uitgewassen beton
5 - 8	Nastelling afhankelijk van de slijtage van de borstels

De borstels van de schotelbezem mogen slechts met een lichte druk tegen de grond liggen. Een te hoge aanlegdruk leidt niet tot een beter veegresultaat maar verhoogt de slijtage en reduceert de bedrijfstijd door het sneller ontladen van de accu.

### Zij-geleiderol

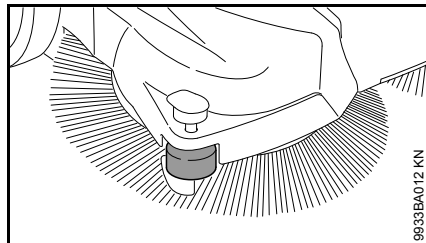

De zij-geleiderol vergemakkelijkt de besturing van het apparaat langs randen, bijv. langs wanden of trottoirs.

### Aandrukker

Bij veegwerkzaamheden bij randen, bijv. wanden of trottoirs worden de borstels door het naar beneden drukken van de aandrukker dicht langs de grond geleid.

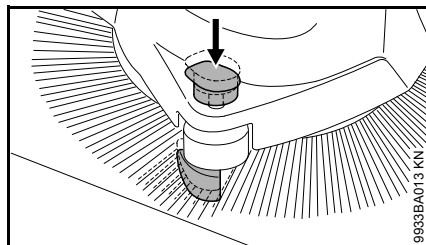

- Handgreep van de aandrukker naar beneden drukken

### Temperatuurafhankelijke overbelastingsbeveiliging

De temperatuurafhankelijke overbelastingsbeveiliging onderbreekt de stroomtoevoer bij mechanische

overbelasting van de motoren, bijv. bij het blokkeren van de schotelbezem of de bezemrol.

Als de overbelastingsbeveiliging de stroomtoevoer heeft onderbroken:

- Het apparaat met behulp van de schakelaar uitschakelen – stand 0 en de accu eruit nemen
- De blokkade aan de schotelbezem of de bezemrol opheffen
- Ca. 30 seconden wachten tot de overbelastingsbeveiliging is afgekoeld

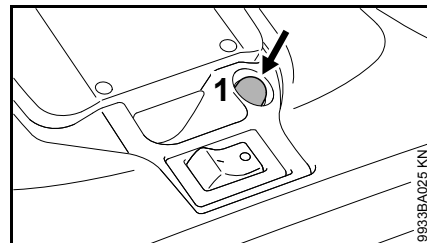

Terwijl de temperatuurafhankelijke overbelastingsbeveiliging van de schotelbezem weer wordt gereset moet de overbelastingsbeveiliging van de bezemrol door op de schakelaar (1) te drukken handmatig worden gereset.

- Accu aanbrengen en het apparaat met behulp van de schakelaar weer inschakelen – stand I

## Apparaat uitschakelen

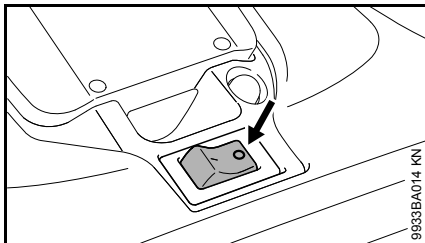

- Het apparaat met behulp van de schakelaar uitschakelen – stand 0

Bij pauzes en na beëindiging van de werkzaamheden de accu uit het apparaat nemen.

## Accu uit het apparaat nemen

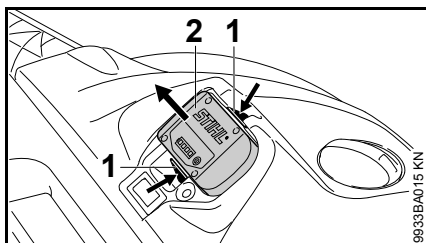

- De beide blokkeerhendels (1) gelijktijdig indrukken – de accu (2) wordt ontgrendeld
- Accu (2) uit de behuizing nemen

Als het apparaat niet wordt gebruikt, het apparaat zo neerzetten dat niemand in gevaar kan worden gebracht.

Het apparaat zo opbergen dat onbevoegden er geen toegang toe hebben.

## Na de werkzaamheden

### Vuilcontainer wegnemen/leggen

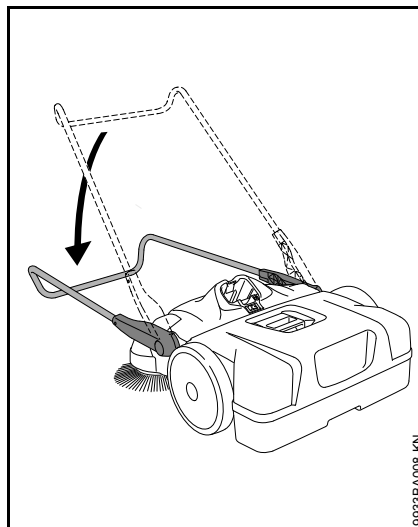

- Duwbeugel naar voren klappen

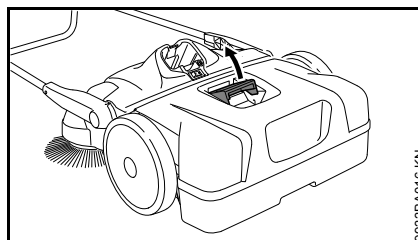

- Handgreep van de vuilcontainer naar boven trekken

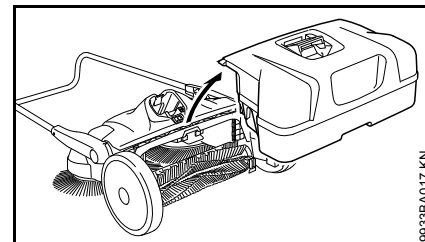

- Vuilcontainer wegnemen en leggen

### Vuilcontainer monteren

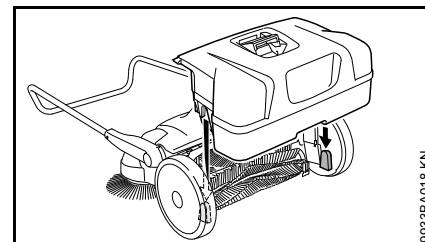

- De vuilcontainer op het apparaat plaatsen – de uitsparingen van de vuilcontainer passen in de opnamen op het apparaat
- Handgreep van de vuilcontainer vergrendelen

## Apparaat opslaan

- Accu uit het apparaat nemen
- Het apparaat grondig reinigen
- Het apparaat op een droge en veilige plaats opslaan. Beschermen tegen onbevoegd gebruik (bijv. door kinderen)

Het apparaat zo positioneren dat de borstels van de schotelbezem niet worden geknikt of verbogen. Afgeknikte of verbogen borstels kunnen hierdoor blijvend worden vervormd. Verbogen borstels kunnen door het verwarmen met een haardroger weer worden opgericht – zie "Controle en onderhoud door de gebruiker".

## Apparaat opslaan

Om ervoor te zorgen dat het apparaat bij de opslag weinig plaats inneemt, kan dit verticaal worden neergezet.

Het apparaat tegen omvallen of tegen het oncontroleerbaar opklappen van de duwbeugel beveiligen.

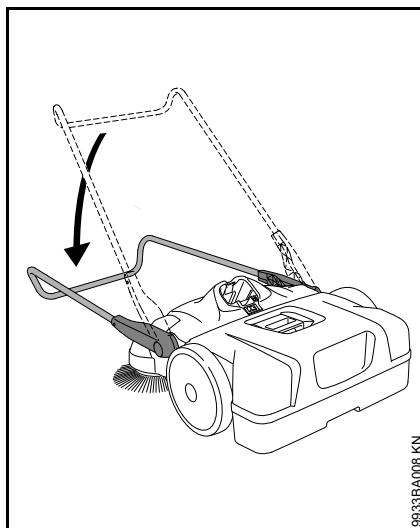

- Duwbeugel naar voren klappen

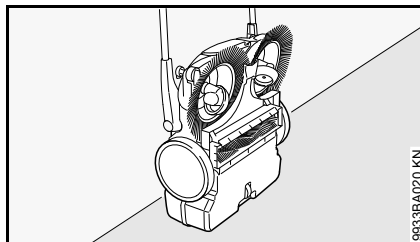

- Het apparaat rechtop zetten

## Accu opslaan

- De accu uit het apparaat, resp. uit de acculader nemen
- In een gesloten en droge ruimte opslaan en op een veilige plaats opbergen. Beschermen tegen onbevoegd gebruik (bijv. door kinderen) en beschermen tegen vuil
- De reserve-accu's niet ongebruikt opslaan – afwisselend gebruiken

Voor een optimale levensduur de accu opslaan bij een laadconditie van ca. 30%.

## Acculader opbergen

- Accu uit het apparaat nemen
- Netstekker uit de contactdoos trekken
- De acculader in een afgesloten en droge ruimte opslaan en op een veilige plaats opbergen. Beschermen tegen onbevoegd gebruik (bijv. door kinderen) en beschermen tegen vuil

## Controle en onderhoud door de gebruiker

### Verbogen borstels oprichten

Verbogen borstels kunnen door het verwarmen weer worden recht getrokken.

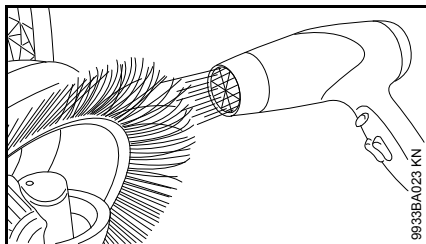

- Borstels met behulp van een warmeluchtblazer (bijv. haarföhn) verwarmen en recht trekken

Geen heteluchtblazer, open vuur of branders gebruiken. Door een te hoge temperatuur zullen de borstels blijvend worden beschadigd.

### Aandrijfmechanisme smeren

Voor onderhoud kan het aandrijfmechanisme met een siliconenolie op alcoholbasis worden gesmeerd. Het gebruik van andere smeermiddelen kan de werking van het aandrijfmechanisme negatief beïnvloeden.

- Het apparaat rechtop zetten

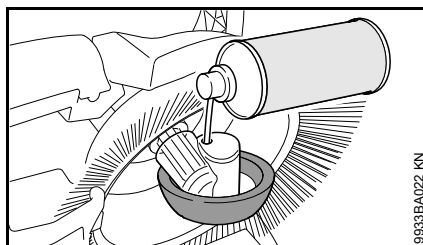

- Siliconenspray door de uitsparingen in de wielkap dun op de aandrijving spuiten

### Luchtfilter reinigen

- Vuilcontainer wegnemen

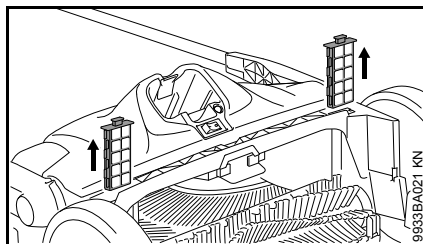

- Beide filterelementen uit de geleidingen trekken
- Het schuimstofelement uit het filterelement nemen
- Het schuimstofelement met water uitwassen, laten drogen en weer in het filterelement aanbrengen
- Filterelement weer in het apparaat plaatsen

## Onderhouds- en reinigingsvoorschriften

Onderstaande gegevens zijn gebaseerd op normale bedrijfsomstandigheden. Onder zware omstandigheden (veel stofoverlast enz.) en bij langere dagelijkse werktijden dienen de gegeven intervallen navenant te worden verkort.  Voor alle werkzaamheden aan het apparaat de schakelaar in stand <b>0</b> plaatsen en de accu eruit nemen.		Voor begin van de werkzaamheden	Na beëindigen van de werkzaamheden, resp. dagelijks	Wekelijks	Maandelijks	Jaarlijks	Bij storingen	Bij beschadiging	Indien nodig
Compleet apparaat	visuele controle (staat)	X							
	reinigen		X						
Luchtfilter	reinigen							X	
	vervangen						X		
Schotelbezem en bezemrol	visuele controle (staat)	X	X						
	reinigen							X	
	laten vervangen door geautoriseerde dealer <sup>1)</sup>						X		
Aandrijfmechanisme/aandrijfkop	smeren <sup>2)</sup>							X	
Accu	visuele controle	X				X	X		
Accu	reinigen	X						X	
	werking controleren (uitworp accu)	X							
Veiligheidssticker	vervangen						X		

<sup>1)</sup> STIHL adviseert de STIHL dealer

<sup>2)</sup> Zie "Controle en onderhoud door de gebruiker"

## Slijtage minimaliseren en schade voorkomen

Het aanhouden van de voorschriften in deze handleiding voorkomt overmatige slijtage en schade aan het apparaat.

Gebruik, onderhoud en opslag van het apparaat moeten net zo zorgvuldig plaatsvinden als staat beschreven in de handleiding.

De gebruiker is zelf verantwoordelijk voor alle schade die door het niet in acht nemen van de veiligheids-, bedienings- en onderhoudsaanwijzingen wordt veroorzaakt. Dit geldt in het bijzonder voor:

- Niet door STIHL vrijgegeven wijzigingen aan het product
- Het gebruik van gereedschappen of toebehoren die niet voor het apparaat zijn vrijgegeven, niet geschikt of kwalitatief minderwaardig zijn
- Het niet volgens voorschrift gebruikmaken van het apparaat
- Gebruik van het apparaat bij sportmanifestaties of wedstrijden
- Vervolgschade door het blijven gebruiken van het apparaat met defecte onderdelen

### Onderhoudswerkzaamheden

Alle in het hoofdstuk "Onderhouds- en reinigingsvoorschriften" vermelde werkzaamheden moeten regelmatig worden uitgevoerd. Voorzover deze onderhoudswerkzaamheden niet door de gebruiker zelf kunnen worden

uitgevoerd, moeten deze worden overgelaten aan een geautoriseerde dealer.

STIHL adviseert onderhouds- en reparatiewerkzaamheden alleen door de STIHL dealer te laten uitvoeren. De STIHL dealers worden regelmatig geschoold en hebben de beschikking over Technische informatie.

Als deze werkzaamheden niet of onvakkundig worden uitgevoerd kan er schade ontstaan waarvoor de gebruiker zelf verantwoordelijk is. Hiertoe behoren onder andere:

- Schade aan de elektromotor ten gevolge van niet tijdig of niet correct uitgevoerde onderhoudswerkzaamheden (bijv. onvoldoende reiniging van de koelluchtgeleiding)
- Schade aan de acculader door een verkeerde elektrische aansluiting (spanning)
- Corrosie- en andere vervolgschade aan het apparaat, de accu en de acculader ten gevolge van onjuist(e) opslag en gebruik
- Schade aan het apparaat ten gevolge van gebruik van kwalitatief minderwaardige onderdelen

### Aan slijtage blootstaande onderdelen

Sommige onderdelen van het apparaat staan ook bij gebruik volgens de voorschriften aan normale slijtage bloot en moeten, afhankelijk van de toepassing en de gebruiksduur, tijdig worden vervangen. Hiertoe behoren o.a.:

- Schotelbezem
- Bezemrol
- Accu

## Belangrijke componenten

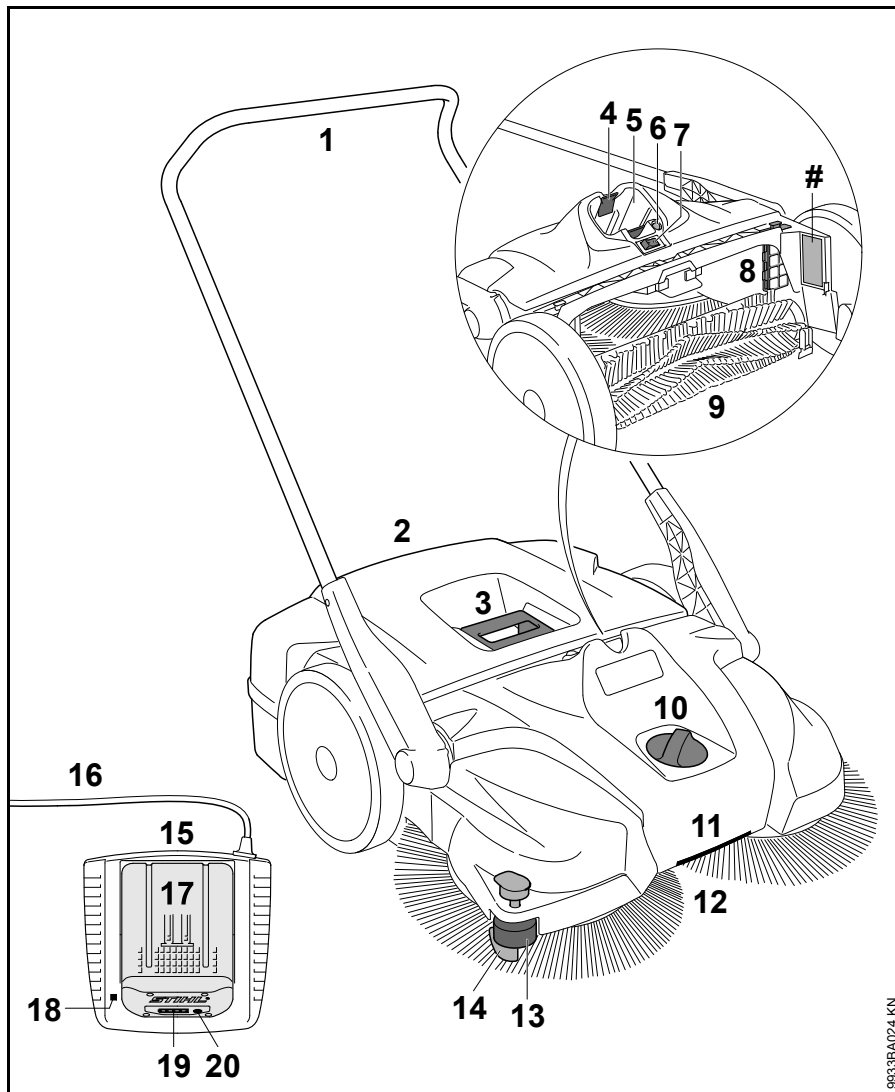

- 1 Duwbeugel
- 2 Vuilcontainer
- 3 Handgreep op vuilcontainer
- 4 Blokkeerhendel voor vergrendeling van de accu
- 5 Accuschacht
- 6 Schakelaar overbelastingsbeveiliging
- 7 Aan-uitschakelaar
- 8 LuchtfILTER
- 9 Bezemrol
- 10 Hoogteverstelling
- 11 Handgreep
- 12 Schotelbezem
- 13 Zij-geleiderol
- 14 Aandrukker
- 15 acculader
- 16 Netkabel met netstekker
- 17 Accu
- 18 LED op de acculader
- 19 LED's op de accu
- 20 Druktoets voor activering van de LED's op de accu
- # Machinenummer

9633BA024 KN



## Technische gegevens

### Accu

Type: lithium-ionen  
Constructie: AP, AR

Het apparaat mag alleen met originele accu's STIHL AP en STIHL AR worden gebruikt.

De werktijd van het apparaat is afhankelijk van de capaciteit van de accu.

### KGA 770

Theor. veegcapaciteit: 3250 m<sup>2</sup>/h  
Inhoud vuilcontainer: 50 l  
Beveiligingstype: IP20\*  
Gewicht incl. accu AP 80: 17 kg

### Afmetingen

Duwbeugel rechtop  
Lengte: 800 mm  
Breedte: 800 mm  
Hoogte: 1270 mm  
Duwbeugel in rijstand  
Lengte: 1050 mm  
Breedte: 800 mm  
Hoogte: 1050 mm

\* Beschermniveau IP21 wordt door het gebruik van geschikte componenten bereikt.

### Geluids- en trillingswaarden

Voor het bepalen van de geluids- en trillings-, oscillatiewaarden wordt rekening gehouden met de bedrijfsstatus nominaal max.toerental.

Gedetailleerde gegevens m.b.t. de arbo-wetgeving voor wat betreft trillingen 2002/44/EG, zie [www.stihl.com/vib/](http://www.stihl.com/vib/)

#### Geluidrukniveau $L_p$ volgens EN 60335-2-72

64 dB(A)

#### Geluidvermogensniveau $L_w$ volgens EN EN 60335-2-72

80 dB(A)

#### Trillingswaarde $a_h$ volgens EN 60335-2-72

Handgreep links < 2,5 m/s<sup>2</sup>      Handgreep rechts < 2,5 m/s<sup>2</sup>

Voor het geluidrukniveau en het geluidvermogensniveau bedraagt de K-factor volgens RL 2006/42/EG = 2,5 dB(A); voor de trillingswaarde bedraagt de K-factor volgens RL 2006/42/EG = 2,0 m/s<sup>2</sup>.

De gegeven trillingswaarden zijn volgens een genormeerde testprocedure gemeten en kunnen worden geraadpleegd voor de vergelijking van elektrische apparaten.

De werkelijk optredende trillingswaarden kunnen afwijken van de vermelde gegevens, afhankelijk van het gebruik.

De opgegeven trillingswaarden kunnen worden gebruikt voor een eerste inschatting van de trillingsbelasting.

De werkelijke trillingsbelasting moet worden geschat. Hierbij kan ook rekening worden gehouden met de tijden waarin het elektrische apparaat is uitgeschakeld en die waarin dit weliswaar is ingeschakeld, maar zonder belasting draait.

### Vervoer

STIHL accu's voldoen aan de in de UN-handleiding ST/SG/AC.10/11/Rev.5 deel III, sub 38.3 genoemde voorwaarden.

De gebruiker kan STIHL accu's bij vervoer over de weg zonder verdere voorwaarden naar de werkplek vervoeren.

De betreffende lithium-ionenaccu's vallen onder de voorwaarden voor het vervoer van gevaarlijke stoffen.

Bij verzending door derden (bijv. luchttransport of expeditiebedrijven) moet worden gelet op de speciale eisen met betrekking tot de verpakking en de codering.

Bij de voorbereiding van de verzending moet contact worden opgenomen met een expert op het gebied van het transport van gevaarlijke stoffen. Let ook op de eventueel nog verdergaande nationale voorschriften.

Verpak de accu zo dat deze niet heen en weer kan schuiven in de verpakking.

**Zie voor de uitgebreide instructies voor transport:**  
[www.stihl.com/safety-data-sheets](http://www.stihl.com/safety-data-sheets)

## **REACH**

---

REACH staat voor een EG voorschrift voor de registratie, classificatie en vrijgave van chemicaliën.

Informatie met betrekking tot het voldoen aan het REACH voorschrift (EG) nr. 1907/2006 zie [www.stihl.com/reach](http://www.stihl.com/reach)

## Opheffen van storingen

Voor alle werkzaamheden aan het apparaat de accu uit het apparaat nemen.

Storing	Oorzaak	Remedie
Het apparaat loopt bij het inschakelen niet aan	Geen elektrisch contact tussen apparaat en accu	De accu eruit nemen, de contacten visueel controleren en de accu nogmaals aanbrengen
	Laadtoestand van de accu te laag (1 led op accu knippert groen)	Accu laden
	Accu te warm/te koud (1 led op de accu brandt rood)	Accu laten afkoelen/accu bij temperaturen tussen ca. 15 °C – 20 °C langzaam op temperatuur laten komen
	Storing in de accu (4 leds op de accu knipperen rood)	De accu uit het apparaat nemen en weer aanbrengen. Apparaat inschakelen – als de leds nog steeds knipperen is de accu defect en moet deze worden vervangen
	Apparaat te warm (3 leds op de accu branden rood)	Apparaat te warm – laten afkoelen
	Elektromagnetische storing of storing in apparaat (3 leds op de accu knipperen rood)	De accu uit het apparaat nemen en weer aanbrengen. Apparaat inschakelen – als de leds nog steeds knipperen is het apparaat defect en moet door een geautoriseerde dealer <sup>1)</sup> worden gecontroleerd
	Vocht in het apparaat en/of de accu	Apparaat/accu laten drogen

## Voor alle werkzaamheden aan het apparaat de accu uit het apparaat nemen.

Storing	Oorzaak	Remedie
Apparaat schakelt tijdens het gebruik uit	De accu of elektronica van apparaat te warm	Accu uit het apparaat nemen, de accu en het apparaat laten afkoelen
	Elektrische of elektromagnetische storing	De accu verwijderen en nogmaals aanbrengen
	Temperatuurafhankelijke overbelastingsbeveiliging ingeschakeld – veegdrukinstelling te hoog	Veegdrukinstelling aan de hand van de schoon te vegen ondergrond instellen Ca. 30 seconden wachten tot de overbelastingsbeveiliging is afgekoeld
	Temperatuurafhankelijke overbelastingsbeveiliging ingeschakeld – schotelbezem of bezemrol geblokkeerd	Blokkering opheffen Ca. 30 seconden wachten tot de overbelastingsbeveiliging is afgekoeld. Bij een geblokkeerde bezemrol de overbelastingsbeveiliging door de schakelaar in te drukken weer resetten
Gebruiksduur is te kort	Accu niet volledig geladen	Accu laden
	Levensduur van de accu is bereikt, resp. overschreden	Accu controleren <sup>1)</sup> en vervangen
	Hoogteverstelling te laag ingesteld – aanlegdruk van de schotelbezem te hoog	Hoogteverstelling aanpassen aan de te vegen ondergrond
Accu klemt bij het aanbrengen in het apparaat/de acculader	Geleidingen/contacten vervuild	Geleidingen/contacten voorzichtig reinigen
Accu wordt niet geladen, hoewel de led op de acculader groen brandt	Accu te warm/te koud (1 led op de accu brandt rood)	Accu laten afkoelen/accu bij temperaturen tussen ca. 15 °C – 20 °C langzaam op temperatuur laten komen  Acculader alleen in afgesloten en droge ruimten bij omgevingstemperaturen van +5 °C tot +40 °C gebruiken
Led op acculader knippert rood	Geen elektrisch contact tussen acculader en accu	De accu verwijderen en nogmaals aanbrengen
	Storing in de accu (4 leds op de accu knipperen gedurende ca. 5 seconden rood)	De accu uit het apparaat nemen en weer aanbrengen. Apparaat inschakelen – als de leds nog steeds knipperen is de accu defect en moet deze worden vervangen
	Storing in acculader	Acculader door geautoriseerde dealer laten controleren <sup>1)</sup>

Voor alle werkzaamheden aan het apparaat de accu uit het apparaat nemen.

Storing	Oorzaak	Remedie
Apparaat loopt zwaar	Schotelbezem of bezemrol geblokkeerd	Blokkering opheffen
	Verkeerde veegdrukinstelling	Veegdrukinstelling aan de hand van de schoon te vegen ondergrond instellen
	Onderdelen van de aandrijving lopen zwaar	Onderdelen van de aandrijving inspuiten met siliconenspray <sup>2)</sup>

1) STIHL adviseert de STIHL dealer

2) Zie "Controle en onderhoud door de gebruiker"

## Reparatierichtlijnen

Door de gebruiker van dit apparaat mogen alleen die onderhouds- en reinigingswerkzaamheden worden uitgevoerd die in deze handleiding staan beschreven. Verdergaande reparaties mogen alleen door geautoriseerde dealers worden uitgevoerd.

STIHL adviseert onderhouds- en reparatiewerkzaamheden alleen door de STIHL dealer te laten uitvoeren. De STIHL dealers worden regelmatig geschoold en hebben de beschikking over Technische informatie.

Bij reparatiewerkzaamheden alleen onderdelen inbouwen die door STIHL voor dit apparaat zijn vrijgegeven of technisch gelijkwaardige onderdelen. Alleen hoogwaardige onderdelen monteren. Als dit wordt nagelaten is er kans op ongelukken of schade aan de apparaat.

STIHL adviseert originele STIHL onderdelen te monteren.

Originele STIHL onderdelen zijn te herkennen aan het STIHL onderdeelnummer, aan het logo **STIHL** en, indien aanwezig, aan het STIHL onderdeellogo  (op kleine onderdelen kan dit logo ook als enig teken voorkomen.).

## Milieuverantwoord afvoeren

Bij het milieuvriendelijk verwerken moeten de nationale voorschriften met betrekking tot afvalstoffen in acht worden genomen.

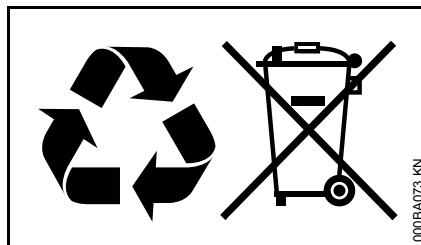

STIHL producten behoren niet bij het huisvuil. STIHL producten, accu's, toebehoren en verpakking moeten worden ingeleverd voor een milieuvriendelijke recycling.

Actuele informatie betreffende het milieuvriendelijk verwerken van accu's is verkrijgbaar bij de STIHL dealer.

## EU-conformiteitsverklaring

ANDREAS STIHL AG & Co. KG  
Badstr. 115  
D-71336 Waiblingen

Duitsland

verklaart als enige verantwoordelijke, dat

Constructie:	accu- veegmachine
Fabrieksmerk:	STIHL
Type:	KGA 770
Serie-identificatie:	4860

voldoet aan de betreffende bepalingen van de richtlijnen 2006/42/EG, 2014/30/EU, 2000/14/EG en 2011/65/EU en in overeenstemming met de ten tijde van de productiedatum geldende versies van de volgende normen is ontwikkeld en geproduceerd:

EN 55014-1, EN 55014-2, EN 60335-1, EN 60335-2-72

Voor het bepalen van het gemeten en het gegarandeerde geluidvermogensniveau werd gehandeld volgens de richtlijn 2000/14/EG, bijlage V.

### Gemeten geluidvermogensniveau

KGA 770 80 dB(A)

### Gegarandeerd geluidvermogensniveau

KGA 770 82 dB(A)

Bewaren van technische documentatie:

ANDREAS STIHL AG & Co. KG  
Produktzulassung

Het productiejaar en het  
machinenummer staan vermeld op het  
apparaat.

Waiblingen, 28.10.2016

ANDREAS STIHL AG & Co. KG

Bij volmacht

A handwritten signature in black ink, reading "Thomas Elsner". The signature is written in a cursive style with a large initial 'T' and 'E'.

Thomas Elsner

Hoofd productmanagement en services

The CE mark, consisting of the letters 'C' and 'E' in a bold, sans-serif font, positioned side-by-side.

## Содержание

К данной инструкции по эксплуатации	331
Указания по технике безопасности и технике работы	331
Комплектация устройства	336
Транспортировка устройства	337
Электрическое подсоединение зарядного устройства	338
Зарядка аккумулятора	339
Светодиоды на аккумуляторе	340
Светодиоды на зарядном устройстве	341
Включение устройства	342
Работы	343
Выключение устройства	344
После работы	344
Хранение устройства	345
Контроль и техобслуживание специализированным дилером	346
Указания по техобслуживанию и техническому уходу	347
Минимизация износа, а также избежание повреждений	348
Важные комплектующие	349
Технические данные	350
Устранение неполадок в работе	352
Указания по ремонту	355
Устранение отходов	355
Сертификат соответствия ЕС	355
Адреса	356

Уважаемые покупатели,

большое спасибо за то, что вы решили приобрести высококачественное изделие фирмы STIHL.

Данное изделие было изготовлено с применением передовых технологий производства, а также с учетом всех необходимых мер по обеспечению качества. Мы стараемся делать все возможное, чтобы Вы были довольны данным агрегатом и могли беспрепятственно работать с ним.

При возникновении вопросов относительно Вашего агрегата, просим вас обратиться, к Вашему дилеру или непосредственно в нашу сбытовую компанию.

Ваш



Др. Nikolas Stihl

**STIHL®**



## К данной инструкции по эксплуатации

### Символы на картинках

Все символы на картинках, которые нанесены на устройство, объясняются в данной инструкции по эксплуатации.

### Обозначение разделов текста



#### ПРЕДУПРЕЖДЕНИЕ

Предупреждение об опасности несчастного случая и травмы для людей а также тяжёлого материального ущерба.



#### УКАЗАНИЕ

Предупреждение о возможности повреждения устройства либо отдельных комплектующих.

### Техническая разработка

Компания STIHL постоянно работает над дальнейшими разработками всех машин и устройств; поэтому права на все изменения комплектации поставки в форме, технике и оборудовании мы должны оставить за собой.

Поэтому относительно указаний и рисунков данной инструкции по эксплуатации не могут быть предъявлены никакие претензии.

## Указания по технике безопасности и технике работы



При работе с данным устройством необходимо соблюдать особые меры предосторожности.



Перед первичным вводом в эксплуатацию внимательно ознакомиться с инструкцией по эксплуатации, хранить ее в надёжном месте для последующего пользования. Несоблюдение инструкции по эксплуатации может оказаться опасным для жизни.



#### ПРЕДУПРЕЖДЕНИЕ

- Несовершеннолетние дети не допускаются к работе с агрегатом. Присматривать за детьми, чтобы не допустить того, что они будут играть с агрегатом
- Устройство может использоваться только теми, кто получил инструкции по эксплуатации и хорошо ознакомлен с обслуживанием устройства, или предъявит доказательство того, что может безопасно работать с ним

- Люди, которые из-за ограниченной физической, сенсорной либо психической способности не в состоянии надёжно управлять агрегатом, могут работать с ним только под присмотром или под руководством ответственного лица.
- Агрегат разрешается передавать или давать напрокат только тем лицам, которые хорошо ознакомлены с данной моделью и обучены обращению с нею – при этом, всегда должна прилагаться инструкция по эксплуатации



Извлекать аккумулятор из устройства при:

- проведении работ по чистке,
- Оставление агрегата без надзора.
- Транспортировка
- Хранение
- проведении ремонтных работ и работ по техобслуживанию
- При возникновении опасности и аварийной ситуации

Благодаря этому предотвращается непреднамеренный запуск двигателя.

Соблюдайте действующие в данной стране правила безопасности, например, профсоюзов, социальных касс, органов по охране труда и других учреждений.

При не использовании агрегат следует отставить в сторону так, чтобы он никому не мешал. Защитить агрегат от несанкционированного использования.

Пользователь несет ответственность за несчастные случаи или опасности, угрожающие другим людям либо их имуществу.

Каждый работающий с агрегатом впервые: должен быть проинструктирован специализированным дилером или другим специалистом, как следует правильно обращаться с агрегатом – или пройти специальный курс обучения.

Применение агрегатов, вырабатывающих сильный шум, может быть по времени ограничено как национальными, так и местными предписаниями.

Ввод агрегата в эксплуатацию разрешается только в том случае, если не повреждена ни одна из деталей.

### **Физическое состояние, требуемое для работы**

Люди, работающие с агрегатом, должны быть отдохнувшими, здоровыми и в хорошем физическом состоянии.

Тот, кому по состоянию здоровья не следует напрягаться, должен обратиться к врачу, может ли он работать с этим агрегатом.

Работа с устройством после употребления алкоголя, лекарств, снижающих способность реагирования, или наркотиков не разрешается.

### **Применение по назначению**

Аккумуляторный подметальный агрегат позволяет убирать дорожную грязь, листву, траву, бумагу и том подобное на ровной и прочной поверхности. Тарельчатые щетки и подметальный валик приводятся в действие двигателями.

Аккумуляторный подметальный агрегат может эксплуатироваться и без помощи двигателя.

Не использовать агрегат для подметания опасных для здоровья веществ.

Агрегат не пригоден для уборки жидкостей.

Никогда не используйте агрегат для уборки взрывоопасной пыли, жидкости, кислот или растворителей.

Не эксплуатируйте агрегат во взрывоопасных зонах.

Не используйте агрегат как транспортное средство.

Применение агрегата для других целей не допускается, так как это может привести к несчастным случаям или повреждению агрегата. Запрещается вносить любые изменения в конструкцию агрегата – это также может привести к несчастным случаям или повреждению агрегата.

### **Условия эксплуатации**



Не эксплуатировать устройство в дождливую погоду, а также в сырой либо очень влажной среде. Агрегат не оставлять под дождем.

### **Одежда и оснащение**

Носить предписанную одежду и оснащение.



Длинные волосы связать и закрепить (платок, шапка, каска и т.п.).

Не следует носить одежду, которая могла бы попасть в подвижные части агрегата. А также шарф, галстук и какие-либо украшения.

Носить прочную обувь с шероховатой, нескользящей подошвой.

Компания STIHL предлагает широкий ассортимент средств индивидуальной защиты.

### **Транспортировка**

Придерживаться соответствующего раздела в инструкции по эксплуатации.

Всегда выключать агрегат и извлекать аккумулятор из агрегата – также при транспортировке на

короткие дистанции. Благодаря этому предотвращается непреднамеренный запуск двигателя.

Не переносить агрегат за рукоятку контейнера для мусора.

На транспортных средствах: агрегат предохранить от опрокидывания, соскальзывания и повреждения.

### Принадлежности

Устанавливать только те детали и принадлежности, которые допущены компанией STIHL для данного агрегата или абсолютно идентичны технически. При возникновении вопросов обратиться к специализированному дилеру. Применять только высококачественные детали и принадлежности. В противном случае существует опасность возникновения несчастных случаев или повреждения агрегата.

Компания STIHL рекомендует применение оригинальных деталей и принадлежностей STIHL. Они оптимально согласованы по своим свойствам с агрегатом и соответствуют требованиям пользователя.

Не вносить какие-либо изменения в конструкцию агрегата – это может отрицательно сказаться на безопасности. Компания STIHL снимает с себя ответственность за ущерб, нанесенный людям и имуществу, вследствие применения не допущенных к эксплуатации навесных устройств.

### Привод

#### Аккумулятор

Соблюдать указания памятки или руководства по эксплуатации аккумулятора STIHL и сохранять их.

Дополнительные инструкции по технике безопасности – см. [www.stihl.com/safety-data-sheets](http://www.stihl.com/safety-data-sheets)

#### Зарядное устройство

Соблюдать указания памятки зарядного устройства STIHL и хранить ее.

### Перед началом работы

Проверить безупречное рабочее состояние агрегата – обратить внимание на соответствующую главу в инструкции по эксплуатации:

- Выключатель агрегата должен легко устанавливаться в положении **0**
- Выключатель агрегата должен находиться в позиции **0**
- Контакты в аккумуляторном отсеке агрегата проверять на предмет отсутствия посторонних тел
- Правильно установить аккумулятор – должен зафиксироваться со звуком
- Не применять неисправные либо деформированные аккумуляторы
- Рукоятки должны быть чистыми и сухими, очищенными от масла и грязи – это важно для надежного управления агрегатом

- Проверить плотность посадки съемной рукоятки
- Проверить состояние корпуса
- Проверить состояние и плотную посадку контейнера для сбора мусора
- Проверить, чтобы детали тарельчатых щеток и подметального валика не были зажаты, и чтобы мусор не застревал – щетина должна двигаться свободно
- Проверить настройки режима подметания или отрегулировать его в соответствии с подметаемым основанием
- Не вносить какие-либо изменения в устройство управления или устройства безопасности

Агрегат должен эксплуатироваться только в надежном эксплуатационном состоянии – **опасность несчастного случая!**

Не приводить в действие ногой выключатель агрегата.

### Во время работы

В случае опасности или в аварийном случае сразу же отключить агрегат и извлечь аккумулятор.

Агрегат обслуживается только одним человеком – другие люди находиться в рабочей зоне не должны.

Дети, животные и посторонние должны находиться на расстоянии.

При блокировании тарельчатых щеток или подметального валика выключить агрегат и извлечь аккумулятор – только после этого разблокировать. Во избежание порезов об острые предметы надевать плотные перчатки.

Не прикасайтесь к вращающейся щетке – **опасность несчастного случая!**

Во время работы не допускать столкновения с предметами, например, со стеллажами, строительными лесами – опасность опрокидывания или падения предметов

Агрегат ни в коем случае не должен работать без присмотра.

Не эксплуатировать агрегат без контейнера для мусора.

Будьте осторожны при гололеде, влажности, на снегу, на льду, на склонах, на неровной местности – **опасность скольжения!**

Для предотвращения чрезмерного утомления следует своевременно делать перерывы в работе – **опасность несчастного случая!**

При сильном образовании пыли всегда носить пылезащитную маску.

При заметных изменениях в работе агрегата (например, сильная вибрация, затрудненный ход) прекратить работу и устранить причины изменений.

В случае если агрегат подвергся нагрузке не по назначению (например, воздействие силы в результате удара или падения), то перед дальнейшей работой

обязательно проверить эксплуатационное состояние агрегата – см. также раздел "Перед началом работы". Особенно тщательно проверить функционирование устройств безопасности. Ни в коем случае не пользоваться неисправным агрегатом далее. В сомнительном случае обратиться к специализированному дилеру.

Не подметать горячие или тлеющие предметы, например, сигареты, пепел или спички – **опасность пожара!**

Перед оставлением устройства без присмотра: выключить устройство и извлечь аккумулятор.

#### **По окончании работы**

Опустошать емкость для мусора после каждого применения агрегата.

Перед очисткой контейнера для мусора: выключить агрегат.

Для очистки емкости для мусора надевать плотные перчатки, чтобы избежать травмирования осколками стекла, металлом или другими материалами с острыми кромками.

По возможности освобождать контейнер от мусора вне помещения, чтобы избежать пылеобразования.

#### **Чистка агрегата**

Агрегат очистить от пыли и грязи – не применять жирорастворители.

Пластмассовые детали следует очищать влажной тряпкой. Острые предметы при чистке могут повредить полимерные детали

Для очистки тарельчатых щеток или подметального валика надевать прочные перчатки, чтобы избежать порезов об острые предметы.

Не применять мойку высокого давления для очистки агрегата. Сильная струя воды может повредить детали агрегата.

Агрегат не опрыскивать водой.

Не очищать тарельчатые щетки и подметальный валик сжатым воздухом. Сильная струя воздуха может повредить щетину.

#### **Хранение агрегата**

При не использовании агрегат следует отставить в сторону так, чтобы он никому не мешал. Защитить агрегат от несанкционированного использования.

Предохранить агрегат от опрокидывания или неконтролируемого откидывания съемной рукоятки.

Не брать за агрегат в зоне опрокидывания выдвижной рукоятки – в результате непреднамеренного опрокидывания рукоятки части тела могут оказаться зажатыми между рукояткой и корпусом – **опасность травмирования!**

Агрегат хранить в сухом помещении, при переключателе агрегата в положении **0** и только при отсутствии аккумулятора.

## Технику работы

### Как держать и вести агрегат

Агрегат обслуживается только одним человеком – другие люди находиться в рабочей зоне не должны.



Надежно удерживать съемную рукоятку.

Сдвинуть агрегат вперед и отрегулировать скорость.

Небольшие неровности 2 – 3 см могут преодолеваться посредством легкого надавливания на рукоятку.

При ухудшении результата подметания проверьте, не заблокированы или не изношены ли тарельчатая щетка или подметальный валик.

### Уровень заполнения контейнера для мусора

Контейнер для мусора заполнен, если во время подметания собираемый мусор выходит по бокам наружу.

Чтобы продолжить работу, приподнимите агрегат впереди, чтобы откинуть грязь в контейнере назад. Таким образом можно лучше использовать вместимость контейнера для мусора.

При подметании грубого мусора, например щебня у заполненного контейнера для мусора центр тяжести агрегата смещается назад. Вследствие этого контакт тарельчатых щеток с подметаемой поверхностью уменьшается и соответственно ухудшается результат уборки.

## Ремонт и техническое обслуживание

Перед проведением работ по ремонту и техническому обслуживанию выключить агрегат, поставив переключатель в положение **0**, и извлечь из него аккумулятор. Благодаря этому предотвращается непреднамеренный запуск двигателя.

Выполнять регулярное техобслуживание агрегата. Производить только те работы по техобслуживанию и ремонту, которые описаны в данной инструкции по

эксплуатации. Все другие виды работ следует поручать специализированному дилеру.

Компания STIHL рекомендует поручать проведение работ по техобслуживанию и ремонту только специализированному дилеру STIHL. Специализированные дилеры STIHL регулярно посещают курсы по повышению квалификации и в их распоряжение предоставляется техническая информация.

Использовать только высококачественные комплектующие. В противном случае существует опасность возникновения несчастных случаев или повреждения агрегата. При возникновении вопросов обратиться к специализированному дилеру.

Компания STIHL рекомендует использовать оригинальные комплектующие STIHL. Они по своим характеристикам оптимально подходят для агрегата и соответствуют требованиям пользователя.

Не вносите изменения в конструкцию агрегата – это может отрицательно сказаться на безопасности – **опасность несчастного случая!**

Электрические контакты, а также соединительный кабель и штепсельную вилку регулярно проверять на предмет надежности изоляции и на старение (хрупкость).

Электрические компоненты, как например, соединительный кабель зарядного устройства, разрешено ремонтировать или заменять только специалистами в области электрики.

Направляющие пазы аккумулятора содержать в чистоте – при необходимости, очистить.

Для замены тарельчатых щеток или подметального валика надевать прочные перчатки, чтобы избежать порезов об острые предметы.

## Комплектация устройства

Перед первым пуском в эксплуатации выдвижная рукоятка должна монтироваться на агрегате.

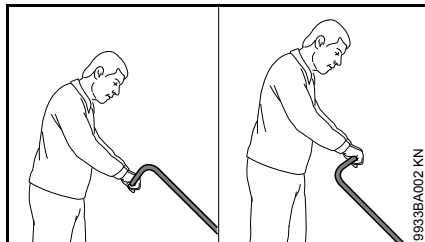

В зависимости от роста оператора съемная рукоятка может монтироваться в 2 различных положениях.

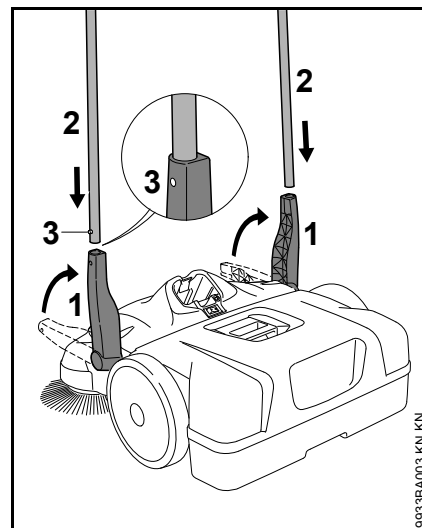

- Установить держатели (1) вертикально вверх
- Съемную рукоятку (2) вставить одновременно в оба держателя (1) – зафиксировать зажимные пружины (3)

## Транспортировка устройства

### Как носить агрегат

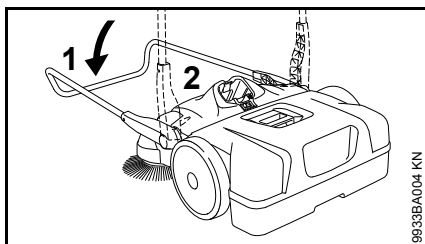

- Откинуть съемную рукоятку (1) вперед
- Взять агрегат за рукоятку (2) и установить вертикально

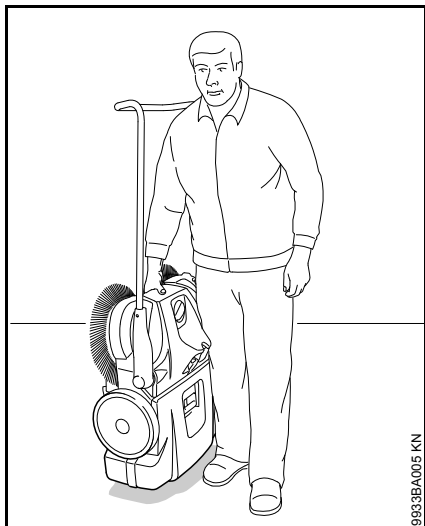

- Переносить агрегат за рукоятку – тарельчатые щетки направлены в сторону от корпуса оператора

### В транспортном средстве

Разместить агрегат таким образом, чтобы щетина тарельчатых щеток не загибалась. Изогнутая щетина может деформироваться на длительное время.

Изогнутую щетину можно выпрямить посредством фена – см. "Проверка и техническое обслуживание пользователем".

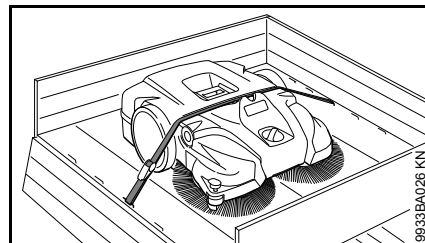

Предохранить агрегат от соскальзывания ремнем.

- Продеть ремень между контейнером для сборки мусора и корпусом агрегата. Не затягивать слишком сильно, чтобы не повредить агрегат

Для экономии места при транспортировке в автомобиле с агрегата можно удалить съемную рукоятку.

### Съемная рукоятка

#### Демонтаж

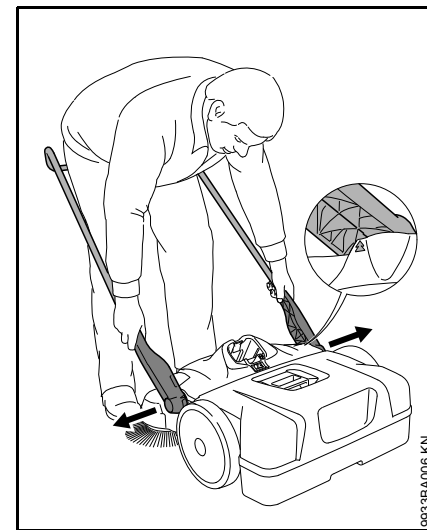

- Стоя перед прибором – повернуть съемную рукоятку под углом приблизительно  $45^\circ$  к полу (стрелки на корпусе расположить на одном уровне с помощью переключки держателя)
- оба держателя немного разжать и одновременно извлечь их из гнезд агрегата

## Монтаж

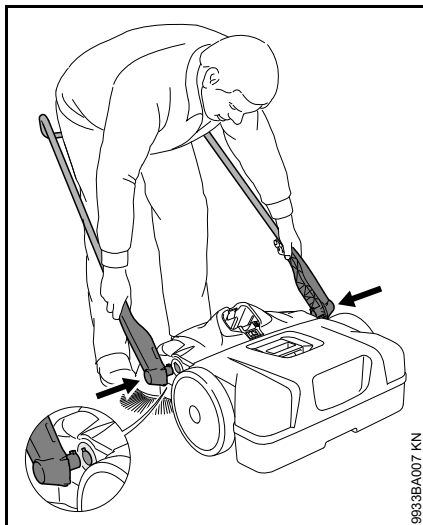

9933BA007 KN

- Встать между съемными кронштейнами и взяться руками за оба держателя
- Немного разжать держатели
- Одновременно вставить держатели в гнезда агрегата – цапфы на держателях попадают в отверстия гнезд

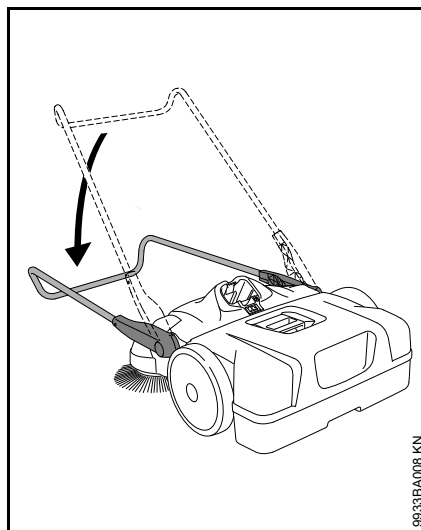

9933BA008 KN

- Наклонить съемную рукоятку вниз – вследствие этого держатели зафиксируются в гнездах и прочно соединятся с агрегатом

## Электрическое подключение зарядного устройства

Напряжение сети и рабочее напряжение должны совпадать.

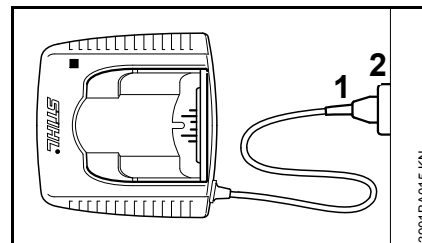

3901BA015 KN

- Вилку соединительного кабеля (1) вставьте в штепсельную розетку (2).

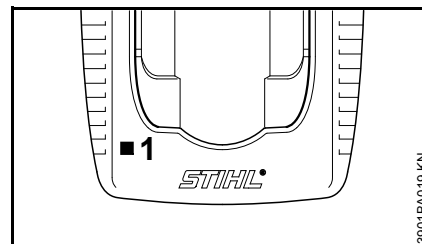

3901BA019 KN

После подключения зарядного устройства к электропитанию производится самоконтроль. Во время этого процесса загорается светодиод (1) на зарядном устройстве в течение приблизительно 1 секунды сначала зеленым, потом красным цветом и затем снова гаснет.



## Зарядка аккумулятора

При доставке аккумулятор заряжен не полностью.

Аккумулятор перед первым вводом в эксплуатацию рекомендуют полностью заряжать.

- Зарядное устройство подсоединить к источнику питания – напряжение сети и рабочее напряжение зарядного устройства должны совпадать – см. "Электрическое подсоединение зарядного устройства"

Эксплуатировать зарядное устройство только в закрытых и сухих помещениях при температуре окружающей среды от +5 °C до +40 °C (41° F – 104° F).

Заряжать только сухие аккумуляторы. Влажный аккумулятор высушить до начала зарядки.

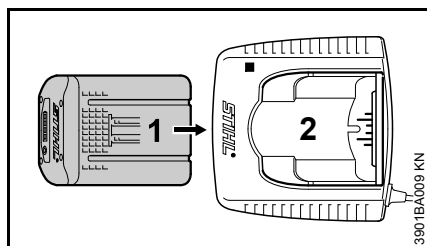

- Аккумулятор (1) вставлять в зарядное устройство (2) до первого ощутимого сопротивления – затем вставить до упора

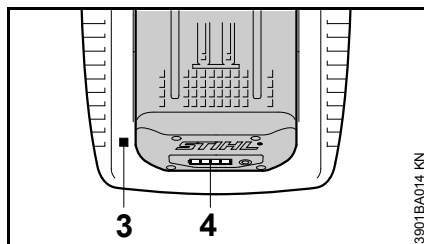

После установки аккумулятора горит светодиод (3) на зарядном устройстве – см. "Светодиоды (LED) на зарядном устройстве".

Процесс зарядки начинается, как только светодиоды (4) на аккумуляторе загорятся зеленым светом – см. "Светодиоды (LED) на аккумуляторе".

Время зарядки зависит от различных факторов воздействия, таких как состояние аккумулятора, температура окружающей среды и т.п. и поэтому может отклоняться от заданного времени зарядки.

Во время работы аккумулятор в устройстве нагревается. Если в зарядное устройство вставляется нагретый аккумулятор, то перед зарядкой может потребоваться охлаждение аккумулятора. Процедура зарядки начинается после охлаждения аккумулятора. Вследствие охлаждения время зарядки может увеличиться.

Во время зарядки аккумулятор и зарядное устройство нагреваются.

## Зарядные устройства AL 300, AL 500

Зарядные устройства AL 300 и AL 500 оснащены воздуходувкой для охлаждения аккумулятора.

## Зарядное устройство AL 100

Зарядное устройство AL 100 не начинает процесса зарядки до тех пор, пока аккумулятор не охладится самостоятельно. Охлаждение аккумулятора происходит путём отдачи тепла в окружающую среду.

## Конец зарядки

Если аккумулятор полностью заряжен, то зарядное устройство отключается автоматически, при этом:

- гаснут светодиоды на аккумуляторе
- светодиод на зарядном устройстве гаснет
- воздуходувка зарядного устройства выключается (если она имеется в зарядном устройстве)

Заряженный аккумулятор по окончании зарядки извлечь из зарядного устройства.



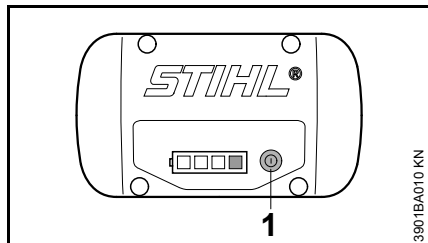

## Светодиоды на аккумуляторе

Четыре светодиода показывают состояние зарядки аккумулятора, а также неисправности, возникающие на аккумуляторе либо агрегате.



- Для активирования индикатора нажать кнопку (1) – индикатор погаснет автоматически по истечении 5 секунд

Светодиоды могут светиться либо мигать зеленым или красным цветом.

-  Светодиод долго горит зеленым цветом.
-  Светодиод мигает зеленым цветом.
-  Светодиод долго горит красным цветом.
-  Светодиод мигает красным цветом.

## При зарядке

Светодиоды посредством длительного свечения или мигания показывают процесс зарядки.

Во время зарядки зарядная емкость показывается зеленым мигающим светодиодом.

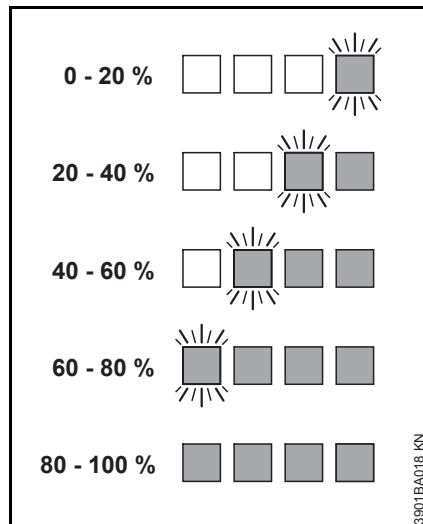

По окончании зарядки светодиоды на аккумуляторе автоматически выключаются.

Если светодиоды на аккумуляторе светятся или мигают красным цветом – см. "Если светятся/мигают красные светодиоды".

## Во время работы

Длительное свечение и мигание зеленых светодиодов показывает состояние зарядки.

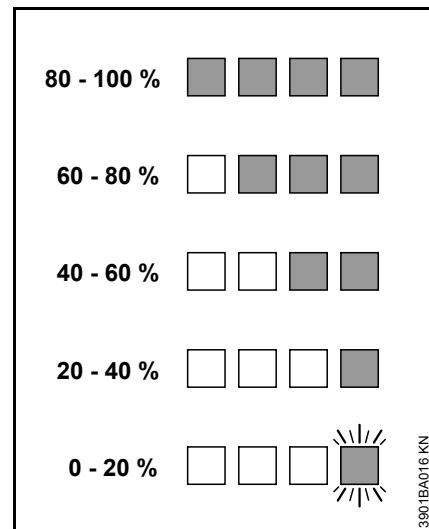

Если светодиоды на аккумуляторе светятся или мигают красным цветом – см. "Если светятся/мигают красные светодиоды".

## Если светятся/мигают красные светодиоды

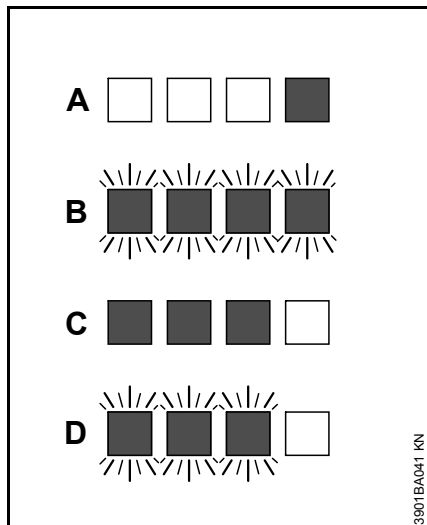

A	1 светодиод постоянно горит красным цветом:	Аккумулятор слишком горячий <sup>1) 2)</sup> /холдный <sup>1)</sup>
B	4 светодиода горят красным цветом:	Неполадки в работе аккумулятора <sup>3)</sup>
C	3 светодиода постоянно горят красным цветом:	Агрегат сильно нагрелся – остатье охладиться
D	3 светодиода горят красным цветом:	Неисправность в агрегате <sup>4)</sup>

- 1) При зарядке: после охлаждения/нагрева аккумулятора процесс зарядки запускается автоматически.

- 2) Во время работы: агрегат отключается – аккумулятор оставить на некоторое время охладиться, для этого желательно извлечь аккумулятор из агрегата.
- 3) Электромагнитная помеха или неисправность. Аккумулятор извлечь из устройства и снова установить. Включить устройство – если светодиоды всё ещё мигают, значит, аккумулятор неисправен и его необходимо заменить.
- 4) Электромагнитная помеха или неисправность. Извлечь аккумулятор из устройства. Контакты в аккумуляторном отсеке очистить от грязи тупым предметом. Снова установить аккумулятор. Включить агрегат – если светодиоды всё ещё мигают, значит, агрегат неисправен, и его должен проверить специализированный дилер – компания STIHL рекомендует специализированного дилера STIHL.

## Светодиоды на зарядном устройстве

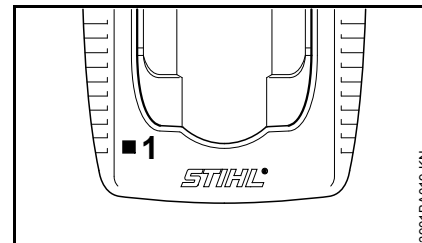

Светодиод (1) на зарядном устройстве может гореть зелёным либо мигать красным цветом.

### Постоянно горящий зелёный свет ...

... может означать следующее:

Аккумулятор

- заряжается
- Аккумулятор слишком горячий и перед зарядкой должен остыть

См. также "Светодиоды на аккумуляторе".

Зелёный светодиод на зарядном устройстве гаснет после полной зарядки аккумулятора.

## Красный мигающий свет ...

... может означать следующее:

- Отсутствует электрический контакт между аккумулятором и зарядным устройством – извлечь аккумулятор и вставить снова
- Неполноценная работа аккумулятора – см. также "Светодиоды на аккумуляторе"
- Зарядное устройство неисправно – обратиться к дилеру. Компания STIHL рекомендует специализированного дилера STIHL

## **Включение устройства**

При доставке аккумулятор заряжен не полностью.

Аккумулятор перед первым вводом в эксплуатацию рекомендуют полностью заряжать.

### Установить аккумулятор

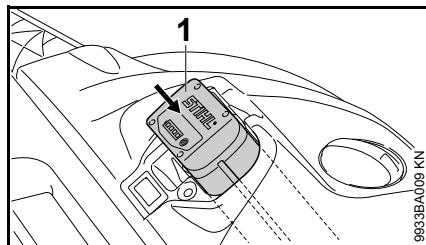

- Аккумулятор (1) вставить в шахту агрегата – аккумулятор соскальзывает в гнездо – нажать до слышимого защелкивания – аккумулятор должен перекрываться заподлицо с верхней кромкой корпуса

### Включение агрегата

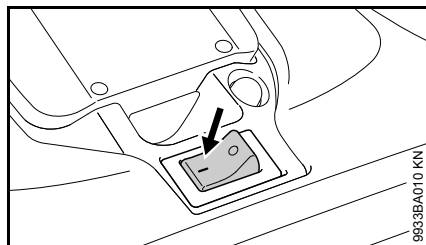

- Установить переключатель агрегата в положение I

Тарельчатые щетки и подметальный валик начинают вращаться.

## Работы

### Регулировка по высоте тарельчатых щеток

С помощью регулировки по высоте тарельчатые щетки можно подогнать к подметаемому основанию.

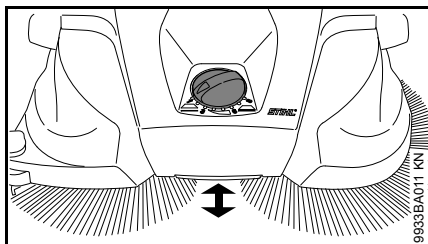

- Поворотную рукоятку повернуть на необходимый уровень влево или вправо:

Уровень	Применение
1 - 2	для ровных поверхностей
3 - 4	влажная листва, песок, неровные поверхности, например, бетон с обнаженным наполнителем
5 - 8	Дополнительная регулировка в зависимости от износа щетины

Щетина тарельчатой щетки должна лишь слегка прижиматься к основанию. Слишком сильное прижатие не приводит к лучшему результату уборки, а только усиливает износ и уменьшает длительность эксплуатации из-за быстрой разрядки аккумулятора.

### Боковой направляющий ролик

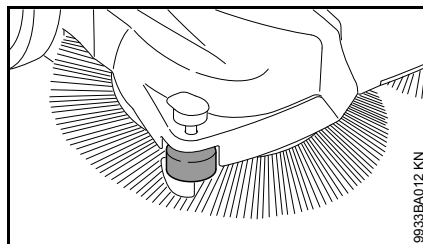

Боковой ролик облегчает ведение агрегата в краевых зонах, например, вдоль стен или бордюров.

### Прижим

При проведении уборки в краевой зоне, например, у стен или бордюров, щетина щетки благодаря прижимному устройству плотно прижимается к основанию.

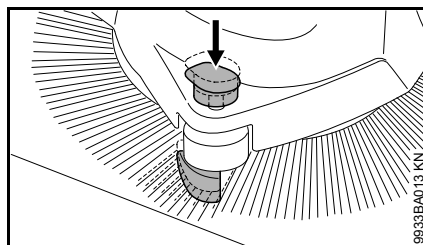

- Нажать вниз рукоятку прижимного устройства

### Термочувствительная защита от перенапряжения

Термочувствительная защита от перенапряжения прерывает подачу тока при механической перегрузке

двигателей, например, при блокировании тарельчатых щеток и подметального валика.

Когда защита от перегрузки прервала подачу тока:

- С помощью выключателя отключить агрегат – положение 0 и извлечь аккумулятор
- Устранить блокировку тарельчатых щеток или подметального валика
- Подождать ок. 30 секунд, пока защита от перенапряжения не охладится

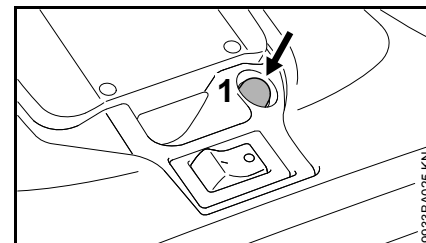

В то время, как термочувствительная защита от перенапряжения тарельчатых щеток возвращается обратно автоматически, защита от перенапряжения подметального валика возвращается в исходное положение вручную путем нажатия на переключатель (1).

- Вставить аккумулятор и вновь включить агрегат с помощью переключателя – положение I

## Выключение устройства

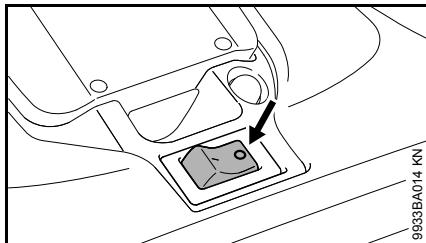

- Выключить агрегат – установить переключатель в положение **0**

Во время перерывов и после окончания работы аккумулятор следует извлечь из устройства.

## Вынуть аккумулятор

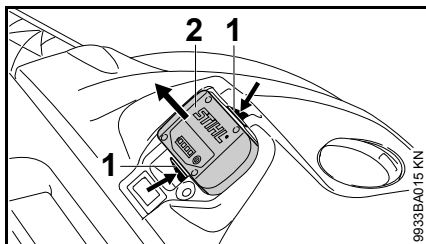

- Одновременно нажать оба стопорных рычага (1) – аккумулятор (2) разблокируется
- Аккумулятор (2) вынуть из корпуса

При не использовании агрегат следует отставить в сторону так, чтобы он никому не мешал.

Агрегат предохранить от несанкционированного пользования.

## После работы

### Снять контейнер для мусора / опустошить

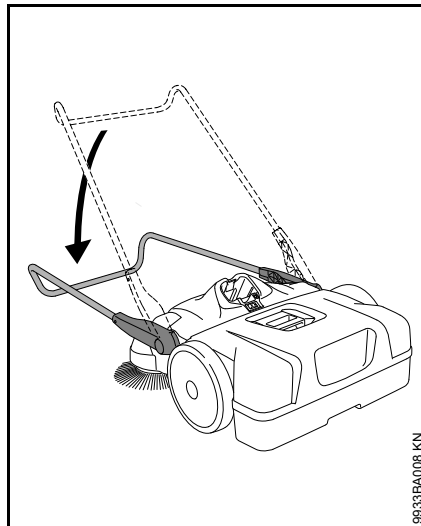

- Откинуть съемную рукоятку вперед

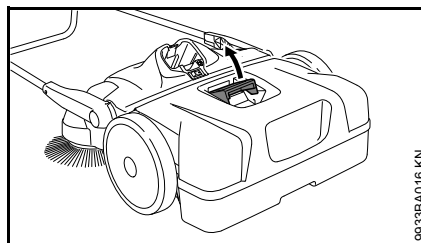

- Потянуть вверх рукоятку контейнера для сбора мусора

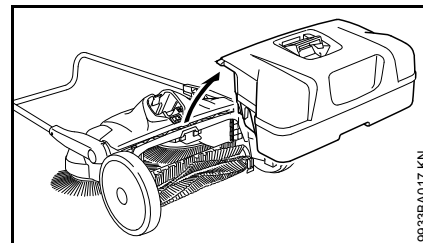

- Снять и очистить контейнер для мусора

### Монтировать контейнер для мусора

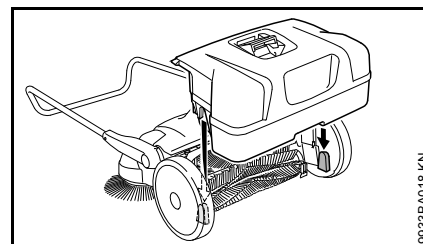

- Установить контейнер для мусора на агрегат – пазы на контейнере входят в гнезда агрегата
- Зафиксировать рукоятку контейнера для мусора

## Хранение устройства

- Вынуть аккумулятор
- Тщательно очистить агрегат
- Агрегат хранить в сухом и надёжном месте. Защитить от несанкционированного пользования (например, детьми)

Разместить агрегат таким образом, чтобы щетина тарельчатых щеток не заламывалась и не загибалась. Заломленная и загнутая щетина может деформироваться на длительное время. Изогнутую щетину можно выпрямить посредством фена – см. "Проверка и техническое обслуживание пользователем".

### Хранение агрегата

Для компактного хранения агрегат можно установить вертикально.

Предохранить агрегат от опрокидывания или неконтролируемого откидывания съемной рукоятки.

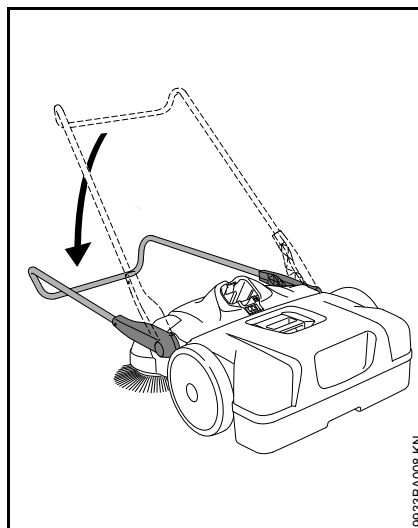

- Откинуть съемную рукоятку вперед

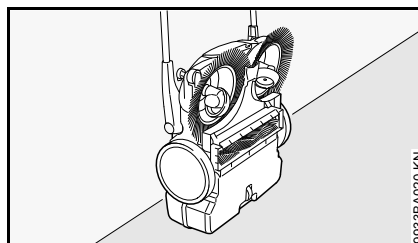

- Установить агрегат вертикально

### Хранение аккумулятора

- Аккумулятор вынуть из агрегата или зарядного устройства
- хранить в закрытых и сухих помещениях в надёжном месте. Защитить от

несанкционированного пользования (например, детьми) и загрязнения

- Запасные аккумуляторы не оставлять без использования – применять попеременно

Для обеспечения оптимального срока службы аккумулятора хранить его заряженным примерно на 30 %.

### Хранение зарядного устройства

- Вынуть аккумулятор
- Вынуть штепсельную вилку
- Зарядное устройство хранить в закрытых и сухих помещениях и в надёжном месте. Защитить от несанкционированного пользования (например, детьми) и загрязнения

## Контроль и техобслуживание специализированным дилером

### Выпрямить изогнутую щетину

Изогнутую щетину можно выпрямить с помощью нагрева.

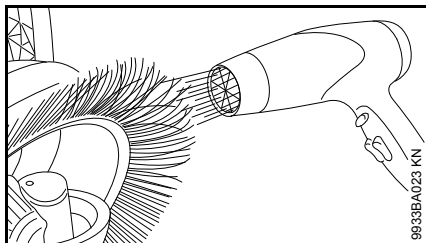

- Нагреть щетину вентилятором теплого воздуха (например, феном) и выпрямить ее

Не использовать вентиляторы горячего воздуха, открытый огонь или горелки. Из-за слишком высокой температуры щетина может быть повреждена.

### Смазать редуктор

Для ухода редуктор можно смазывать силиконовой смазкой на спиртовой основе. Применение других смазочных средств может отрицательно сказаться на функции редуктора.

- Установить агрегат вертикально

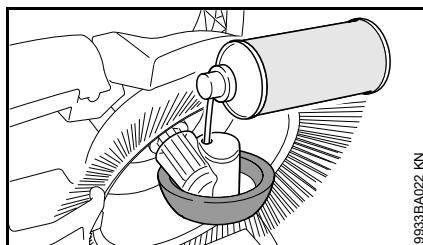

- Распылить на редуктор небольшое количество силиконового спрея STIHL через отверстия в надколесном кожухе

### Чистка воздушного фильтра

- Снять контейнер для сбора мусора

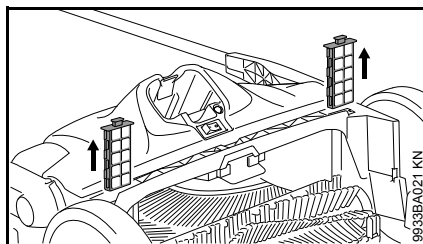

- Извлечь из направляющих оба фильтровальных элемента
- Извлечь из фильтровального элемента пенопластовый вкладыш
- Вымыть вкладыш из пенопласта водой, высушить и снова вставить в фильтровальный элемент
- Вставить фильтровальные элементы обратно в агрегат



## Указания по техобслуживанию и техническому уходу

<p>Данные относятся к нормальным условиям эксплуатации. В сложных условиях (сильное скопление пыли и т.д.) и более длительной ежедневной работе указанные интервалы следует соответственно сократить.</p> <p>Перед проведением любых работ установить переключатель агрегата в положение <b>0</b> и извлечь аккумулятор.</p>		перед началом работы	по окончании работы или ежедневно	еженедельно	ежемесячно	раз в год	при неполадке	при повреждении	при необходимости
Устройство в целом	Визуальный контроль (состояние)	X							
	Почистить		X						
Воздушный фильтр	Почистить								X
	Заменить							X	
Тарельчатые щетки и подметальный валик	Визуальный контроль (состояние)	X	X						
	Почистить								X
	Замена производится специализированным дилером <sup>1)</sup>							X	
Редуктор	смазать <sup>2)</sup>								X
Аккумулятор	Визуальный контроль	X					X	X	
Аккумулятор	Почистить	X							X
	Проверка работы (выброс аккумулятора)	X							
Наклейка с предупреждением по технике безопасности	Заменить							X	

<sup>1)</sup> Компания STIHL рекомендует специализированного дилера STIHL

<sup>2)</sup> см. "Контроль и техобслуживание пользователем"

## Минимизация износа, а также избежание повреждений

Соблюдение заданных величин, указанных в данной инструкции по эксплуатации, поможет избежать преждевременный износ и повреждение устройства.

Эксплуатация, техническое обслуживание и хранение устройства должны осуществляться так тщательно, как это описано в данной инструкции по эксплуатации.

За все повреждения, которые были вызваны несоблюдением указаний относительно техники безопасности, работы и технического обслуживания, ответственность несёт сам пользователь. Это особенно актуально для таких случаев:

- внесение изменений в продукте, которые не разрешены фирмой STIHL
- были использованы инструменты либо принадлежности, которые не допускаются к использованию с данным устройством, не подходят либо имеют низкое качество
- пользование устройством не по назначению
- устройство было использовано для спортивных мероприятий и соревнований
- повреждение вследствие эксплуатации устройства с дефектными комплектующими

## Работы по техническому обслуживанию

---

Все работы, перечисленные в разделе "Указания по техническому обслуживанию и техходу" должны проводиться регулярно. В случае если данные работы по техническому обслуживанию не могут быть выполнены самим пользователем, необходимо обратиться к торговому агенту-специалисту.

Фирма STIHL рекомендует поручить проведение работ по техобслуживанию и ремонту только торговому агенту-специалисту фирмы STIHL. Торговые агенты-специалисты фирмы STIHL посещают регулярно курсы по повышению квалификации и в их распоряжении предоставляется техническая информация.

Если данные работы не проводятся либо выполняются не надлежащим образом, то могут возникнуть повреждения, за которые отвечает сам пользователь. К ним кроме прочих относятся:

- Повреждения электромотора вследствие не своевременного либо не в полной мере выполненного технического обслуживания (например, не в полной мере была выполнена чистка направляющей холодного воздуха)
- Повреждение зарядного устройства вследствие неправильного электрического присоединения (напряжение)

- Коррозия и другие косвенные повреждения устройства, аккумулятора и зарядного устройства вследствие ненадлежащего хранения и применения.
- Повреждения устройства вследствие использования запасных частей низкого качества

## Быстроизнашивающиеся детали

---

Некоторые детали устройства, даже при применении их по назначению, подвержены нормальному износу и должны своевременно заменяться, в зависимости от вида и продолжительности их использования. К ним, среди прочего, относятся:

- Тарельчатые щетки
- Подметальный валик
- Аккумулятор

## Важные комплектующие

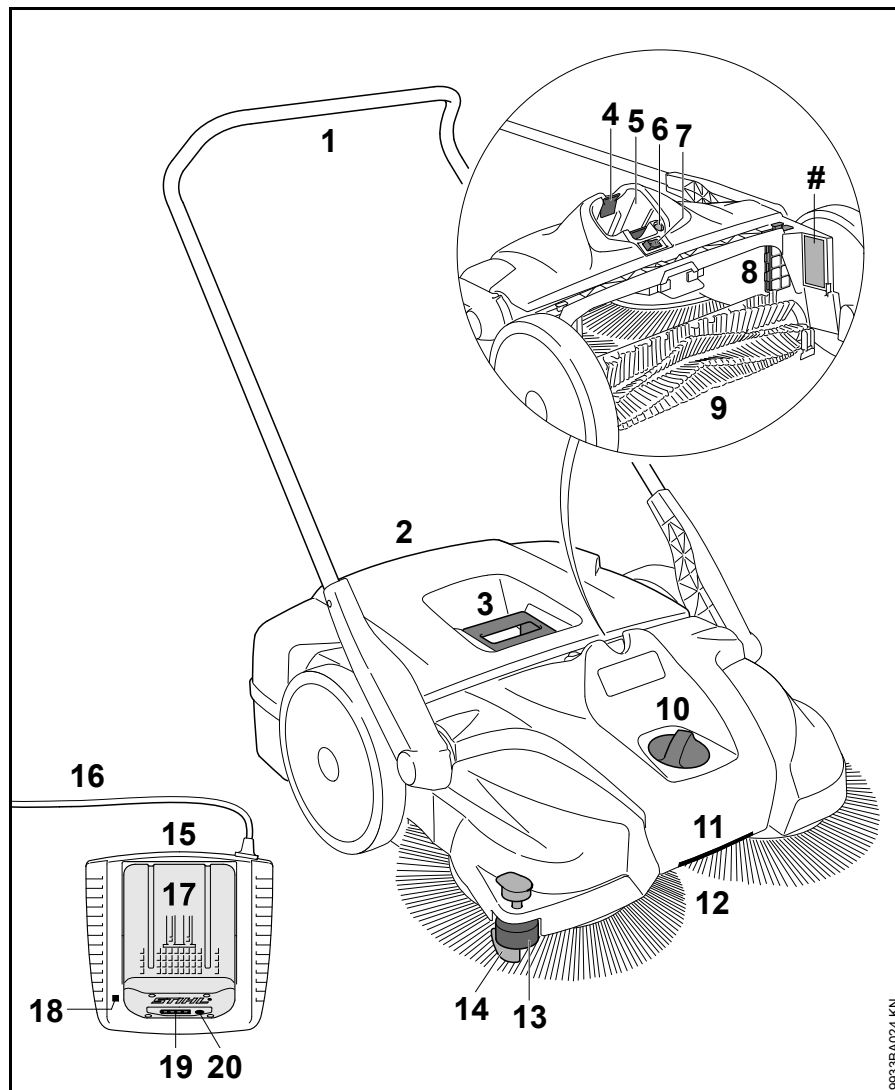

- 1 Сдвигающий хомутик
- 2 Контейнер для мусора
- 3 Рукоятка на контейнере для сбора мусора
- 4 Стопорный рычаг для размыкания аккумулятора
- 5 Аккумуляторный отсек
- 6 Переключатель защиты от перенапряжения
- 7 Переключатель включения/выключения
- 8 Воздушный фильтр
- 9 Подметальный валик
- 10 Регулировка по высоте
- 11 Рукоятка
- 12 Тарельчатые щетки
- 13 боковой направляющий ролик
- 14 Прижим
- 15 Зарядное устройство
- 16 Соединительный кабель со штепсельной вилкой
- 17 Аккумулятор
- 18 Светодиоды (LED) на зарядном устройстве
- 19 Светодиоды (LED) на аккумуляторе
- 20 Клавиша для активирования светодиодов (LED) на аккумуляторе
- # Номер агрегата

9633BA024 KN

## Технические данные

### Аккумулятор

Серия:	литиево-ионный
Конструкция:	AP, AR
Агрегат можно эксплуатировать только с оригинальными аккумуляторами STIHL AP и STIHL AR.	
Время работы устройства зависит от энергоёмкости аккумулятора.	

### KGA 770

Теор. производительность подметания:	3250 м <sup>2</sup> /час
Объем контейнера для мусора:	50 л
Вид защиты:	IP20*
Вес вкл. аккумулятор AP 80:	17 кг

### Размеры

Съемная рукоятка в вертикальном положении	
Длина:	800 мм
Ширина:	800 мм
Высота:	1270 мм

\* Цель защиты IP21 достигается путем применения соответствующих конструктивных элементов.

Съемная рукоятка в транспортном положении

Длина:	1050 мм
Ширина:	800 мм
Высота:	1050 мм

### Величина звука и вибрации

При определении величин звука и вибрации учитывается режим работы номинальная максимальная частота вращения.

Дальнейшие данные, необходимые для соблюдения предписаний работодателей относительно уровня вибраций 2002/44EG, см. [www.stihl.com/vib](http://www.stihl.com/vib)

### Уровень звукового давления $L_p$ согласно EN 60335-2-72

64 дБ(А)

### Уровень звуковой мощности $L_w$ согласно EN 60335-2-72

80 дБ(А)

### Величина вибрации $a_h$ согласно EN 60335-2-72

Рукоятка левая	Рукоятка правая
< 2,5 м/с <sup>2</sup>	< 2,5 м/с <sup>2</sup>

Для уровня звукового давления и уровня звуковой мощности величина K- составляет согласно RL 2006/42/EG = 2,5 дБ(А); для уровня вибраций величина K- составляет согласно RL 2006/42/EG = 2,0 м/с<sup>2</sup>.

Указанные значения вибраций были измерены согласно нормированной процедуре проверки и могут использоваться для сравнения электроприборов.

Фактически возникающие значения вибраций могут отклоняться от указанных, в зависимости от вида применения.

Указанные значения вибраций могут использоваться для первой оценки вибрационной нагрузки.

Следует оценить фактическую вибрационную нагрузку. При этом может также учитываться время, на которое электроприбор отключен, и время, на которое он был включён, но работает без нагрузки.

### Транспортировка

Аккумуляторы STIHL эксплуатируются в соответствии с инструкцией комиссии ООН ST/SG/AC.10/11/ред.5 часть III, подраздел 38.3.-

Пользователь может перевозить аккумуляторы STIHL к месту эксплуатации агрегата на дорожном транспорте без дополнительных подставок.

Входящие в поставку литий-ионные аккумуляторы подлежат положениям закона об опасных грузах.

При поставке третьими лицами (например, авиатранспорт или экспедиторская компания) необходимо соблюдать особые требования к упаковке и маркировке.

К подготовке товара к отправке должен привлекаться эксперт по опасному грузу. Просим принимать во внимание любые дополнительные национальные предписания.

Упаковывайте аккумулятор так, чтобы он не мог перемещаться в упаковке.

**Дополнительные инструкции по транспортировке см. [www.stihl.com/safety-data-sheets](http://www.stihl.com/safety-data-sheets)**

## **REACH**

REACH обозначает постановление ЕС для регистрации, оценки и допуска химикатов.

Информация для выполнения постановления REACH (ЕС) № 1907/2006 см. [www.stihl.com/reach](http://www.stihl.com/reach)

## **Установленный срок службы**

Полный установленный срок службы составляет до 30 лет.

Установленный срок службы предполагает соответствующие и своевременные обслуживание и уход согласно руководству по эксплуатации.

## Устранение неполадок в работе

Перед началом выполнения любой работы на агрегате вынуть аккумулятор.

Неисправность	Причина	Устранение
Агрегат при включении не запускается	Электрический контакт между агрегатом и аккумулятором отсутствует	Вынуть аккумулятор, провести визуальный контроль контактов и установить ещё раз
	Слишком низкое состояние зарядки аккумулятора (1 светодиод на аккумуляторе мигает зелёным)	Зарядка аккумулятора
	Аккумулятор слишком горячий / слишком холодный (1 светодиод на аккумуляторе горит красным)	Дать аккумулятору охладиться / осторожно нагревать аккумулятор при температуре около + 15 °C – + 20 °C
	Неисправности в аккумуляторе (4 светодиода на аккумуляторе мигают красным)	Аккумулятор извлечь из устройства и снова установить. Включить агрегат – светодиоды всё ещё мигают, если аккумулятор неисправный, его следует заменить
	Агрегат нагрелся слишком сильно (3 светодиода на аккумуляторе горят красным)	Агрегат сильно нагрелся – оставить охладиться
	Электромагнитные помехи либо ошибка в агрегате (3 светодиода на аккумуляторе мигают красным)	Аккумулятор извлечь из устройства и снова установить. Включить агрегат – если светодиоды всё ещё мигают, агрегат неисправен и специализированный дилер <sup>1)</sup> должен его проверить
	Влага в агрегате и/или аккумуляторе	Высушить агрегат/аккумулятор

## Перед началом выполнения любой работы на агрегате вынуть аккумулятор.

Неисправность	Причина	Устранение
Агрегат отключается во время работы	Аккумулятор или электроника агрегата нагрелись слишком сильно	Аккумулятор извлечь из агрегата, аккумулятор и агрегат оставить охладиться
	Электрическая либо электромагнитная помеха	Аккумулятор вынуть и установить снова
	Сработала зависящая от температуры защита от перенапряжения – настройки нажима при подметании слишком высоки	Настройки режима подметания отрегулировать в соответствии с очищаемым основанием  Подождать ок. 30 секунд, пока защита от перенапряжения не охладится
	Сработала зависящая от температуры защита от перенапряжения – заблокированы тарельчатые щетки или подметальный валик	Устранить блокировку  Подождать ок. 30 секунд, пока защита от перенапряжения не охладится. При заблокированном подметальном валике защиту от перенапряжения путем нажатия на переключатель установить в прежнее положение
Продолжительность работы слишком короткая	Аккумулятор заряжен не полностью	Зарядка аккумулятора
	Истек или превышен срок службы аккумулятора	Аккумулятор проверить <sup>1)</sup> и заменить
	Высота отрегулирована слишком низко – тарельчатые щетки слишком сильно прижимаются к основанию	Отрегулировать настройки по высоте в соответствии с подметаемым основанием
Аккумулятор заклинивается при установке в агрегат / зарядное устройство	Направляющие / контакты загрязнены	Направляющие / контакты осторожно почистить
Аккумулятор не заряжается, хотя светодиод на зарядном устройстве светится зеленым светом	Аккумулятор слишком горячий / слишком холодный  (1 светодиод на аккумуляторе горит красным)	Дать аккумулятору охладиться / осторожно нагревать аккумулятор при температуре около + 15 °С – + 20 °С  Зарядное устройство эксплуатировать только в закрытых и сухих помещениях при температуре окружающей среды от +5 °С до +40 °С

**Перед началом выполнения любой работы на агрегате вынуть аккумулятор.**

Неисправность	Причина	Устранение
Светодиод на зарядном устройстве мигает красным цветом	Электрический контакт между зарядным устройством и аккумулятором отсутствует	Аккумулятор вынуть и установить снова
	Неисправности в аккумуляторе (4 светодиода на аккумуляторе мигают красным цветом в течение приблизительно 5 секунд)	Аккумулятор извлечь из устройства и снова установить. Включить агрегат – светодиоды всё ещё мигают, если аккумулятор неисправный, его следует заменить
	Ошибка в зарядном устройстве	Проверку зарядного устройства поручить специализированному дилеру <sup>1)</sup>
Агрегат трудно передвигается	Заблокированы тарельчатые щетки или подметальный валик	Устранить блокировку
	Неверные настройки нажима при подметании	Настройки режима подметания отрегулировать в соответствии с очищаемым основанием
	Затрудненный ход деталей редуктора	Обработать детали редуктора силиконовым спреем <sup>2)</sup>

<sup>1)</sup> Компания STIHL рекомендует специализированного дилера STIHL

<sup>2)</sup> см. "Контроль и техобслуживание пользователем"



## Указания по ремонту

Пользователи данного устройства могут осуществлять только те работы по техническому обслуживанию и уходу, которые описаны в данной инструкции по эксплуатации. Остальные виды ремонтных работ могут осуществлять только специализированные дилеры.

Фирма STIHL рекомендует поручить проведение работ по техобслуживанию и ремонту только специализированному дилеру фирмы STIHL. Специализированные дилеры фирмы STIHL посещают регулярно курсы по повышению квалификации и в их распоряжении предоставляется техническая информация.

При ремонте монтировать только те комплектующие, которые допущены компанией STIHL для данного моторизированного устройства либо технически равноценные комплектующие. Применяйте только высококачественные запасные части. Иначе существует опасность возникновения несчастных случаев или повреждения устройства.

Фирма STIHL рекомендует использовать оригинальные запасные части фирмы STIHL.

Оригинальные запасные части фирмы STIHL можно узнать по номеру комплектующей STIHL, по надписи **STIHL** и при необходимости по обозначению комплектующей STIHL  (на маленьких комплектующих может быть только одно обозначение).

## Устранение отходов

При утилизации следует соблюдать специфические для страны нормы по утилизации отходов.

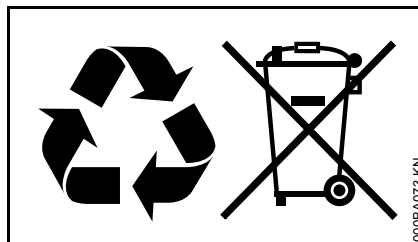

Продукты компании STIHL не являются бытовыми отходами. Продукт STIHL, аккумулятор, принадлежность и упаковка подлежат не загрязняющей окружающую среду повторной переработке.

Актуальную информацию относительно утилизации можно получить у специализированного дилера STIHL.

## Сертификат соответствия ЕС

ANDREAS STIHL AG & Co. KG  
Badstr. 115  
D-71336 Waiblingen

Deutschland

заявляет под собственную ответственность, что

Конструкция: Аккумуляторный подметальный агрегат

Заводская марка: STIHL  
Серия: KGA 770

Серийный идентификационный номер: 4860

соответствует условиям по выполнению директив 2006/42/EG, 2014/30/EU, 2000/14/EG и 2011/65/EU разработан и изготовлен в соответствии с действующими на момент изготовления версиями следующих норм:

EN 55014-1, EN 55014-2, EN 60335-1, EN 60335-2-72

Измеренный и гарантированный уровень звуковой мощности определен согласно Директиве 2000/14/EG, приложение V.

### Измеренный уровень звуковой мощности

KGA 770 80 дБ(А)

### Гарантированный уровень звуковой мощности

KGA 770 82 дБ(А)

*русский*

Хранение технической документации:

ANDREAS STIHL AG & Co. KG  
Produktzulassung

Год выпуска и серийный номер  
указаны на изделии.

Waiblingen, 28.10.2016

ANDREAS STIHL AG & Co. KG

Ваш



Thomas Elsner

Руководитель отдела управления  
производством и услугами



Информация о сертификатах  
соответствия техническим  
регламентам Таможенного Союза и  
иных документах, подтверждающих  
соответствие продукции требованиям  
Таможенного Союза, доступна в  
интернете на сайте производителя  
[www.stihl.ru/eac](http://www.stihl.ru/eac), а также может быть  
запрошена по номерам телефонов  
бесплатной горячей линии в вашей  
стране, смотрите в разделе "Адреса".

## Адреса

### **В Российской Федерации:**

ООО «Андреас Штиль Маркетинг»  
ул. Тамбовская 12/В, оф. 52  
БЦ «Информ Футуре»  
192007 Санкт-Петербург, Россия  
Горячая линия: +7 800 4444 180

### **В Белоруссии:**

Представительство  
ANDREAS STIHL AG & Co. KG  
ул. К. Цеткин, 51-11а  
220004 Минск, Белоруссия  
Горячая линия: +375 17 200 23 76

### **В Казахстане:**

Представительство  
ANDREAS STIHL AG & Co. KG  
ул. Шагабутдинова, 125А, оф. 2  
050026 Алматы, Казахстан  
Горячая линия: +7 727 225 55 17

## 目次

はじめに	358
使用上の注意および作業方法	358
運転準備	362
機械の運搬	363
充電器の電源への接続	365
バッテリーの充電	365
バッテリーのLED	366
充電器のLED	368
スイッチを入れる	368
操作	369
スイッチを切る	370
作業後	370
機械の保管	371
ユーザーによる点検と保守	372
整備表	373
磨耗の低減と損傷の回避	374
主要構成部品	375
技術仕様	376
トラブルシューティング	378
整備と修理	381
廃棄	381
EC 適合証明書	381

## お客様各位

この度は STIHL 社の製品をお買上げいただきまして誠に有難うございます。

この製品は、最新の製造技術と入念な品質保証処置を施して製造されました。私共は、お客様がこの製品を支障なく使用され、その性能に満足していただくために最善の努力を尽くす所存でおります。

ご使用の製品に関して御質問がおりの際は、お買上げの販売店あるいは直接当社カスタマー サービスにお問い合わせください。

敬具

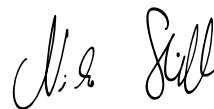

ニコラス・スチール博士

**STIHL**®

KGA 770

## はじめに

## シンボルマークについて

マシンに表示されているシンボルマークは、本取扱説明書で説明されています。

## 段落の前に付いたシンボルや数字



## 警告

人に及ぼす事故やケガ、更に重大な物的損傷に対する警告。



## 注記

本機本体あるいは構成部位の損傷に対する警告。

## 技術改良

当社の信条として、常に自社製品の改良を心がけております。この理由から、製品の設計、技術、外観が定期的に改良される場合があります。

そして、変更、修正、改良の種類によっては、本取扱説明書に記載されていない場合があります。

## 使用上の注意および作業方法



このパワーツールを使用する時は、安全に関する注意事項を守ってください。



初めて使用するときには取扱説明書をよく読んで理解し、必要なときに見られるよう安全な場所に確実に保管してください。取扱説明書を順守しないと生命を脅かすようなケガを負いやすくなります。



## 警告

- 未成年者は本機を使用しないでください。子どもがパワーツールで遊ぶことがないように監督してください。
- このパワーツールは、使用および適切な取り扱いについて指導を受けた作業者のみ操作することができます。
- 身体的、感覚的または精神的な能力に限界があるためにパワーツールを安全に運転することができない作業者は、責任者の監督下または責任者からの指導を受けた上でのみ本機を使用することができます。
- パワーツールを貸し出す際は、本取扱説明書と共に渡してください。また、このモデルおよびその操作を熟知している作業者にのみ貸し出してください。



パワーツールからバッテリーを取り外します。

- 清掃作業前に
- 機械から離れるとき
- 機械の運搬前
- 機械の保管前
- 修理および整備作業の実施の前
- 危険または緊急の事態

これにより、モーターが意図せずして始動する危険を避けることができます。

現地の安全規制、基準、条例を遵守してください。

本機を使用しないときは、他人に危険が及ばないように、安全に保管してください。無断で使用されないように、安全に保管してください。

他者およびその所有物に対して生じた事故または危険に関しては、その一切の責任をユーザーが負います。

このモデルで初めて仕事をする人は：STIHL サービス店または経験豊富なユーザーに機械の操作方法を教えてもらうか、その専門的な研修に参加してください。

騒音を発するパワーツールの使用が、国や地域の規則によって規制されている場合があります。

構成部品のどれかが損傷している場合、スイーパーを使用しないでください。

## 身体的条件

パワーツールで作業する人は、十分に休息をとり、身体的・精神的に健康でなければなりません。

激しい労働に耐えられない体調の方は、パワーツールの使用前にかかりつけの医師に相談してください。

アルコールや薬品などを服用した状態では、パワーツールを使用しないでください。視力が低下し、動作や判断が鈍くなる可能性があります。

## 用途

このバッテリースイーパーは、道路粉塵、落ち葉、草、紙および他の同種の物体を平坦かつ硬い地面から清掃するために設計されています。サイドブルームおよびローラー ブラシはモーターで駆動されます。

バッテリースイーパーは、モーターのアシストなしでも使用できます。

健康に有害な物質を清掃しないでください。

このパワーツールは、液体の清掃には適していません。

爆発性のある粉塵、液体、酸や溶剤を清掃しないでください。

爆発の可能性のある環境では、パワーツールを使用しないでください。

パワーツールを輸送手段として使用しないでください。

この機械をこれ以外の目的には使用しないでください。事故の発生や機械の損傷の危険が増大します。製品にはいかなる改造も加えないでください。事故や製品の損傷の原因となる恐れがあります。

## 適合性



降雨時や、濡れているまたは非常に湿気の多い場所では、パワーツールを使用しないでください。降雨の中でパワーツールを屋外に放置しないでください。

## 衣服と装備

規定に沿った作業服と装備を身に付けてください。



長い髪は後ろで束ね、引っかからないようにしてください（ヘアネット、帽子、ヘルメットに押し込むなど）。

機械の可動部分に引っかかる衣服を身に付けしないでください。スカーフ、ネクタイ、装身具を身に付けしないでください。

靴底が滑らず、頑強な作りの靴を履いてください。

STIHL では、作業者の防護のために各種の作業服や装備をご用意しています。

## 運搬前

本取扱説明書の関連項目を参照してください：

機械を持ち運ぶときは、たとえすぐ近くであっても、常に機械の電源をオフにし、バッテリーを外してください。これにより、モーターが意図せずして始動する危険を避けることができます。

コンテナのハンドルでパワーツールを運搬しないでください。

乗り物で運搬する時：機械が倒れたり、滑ったり、損傷したりしないよう、適切に固定してください。

## アクセサリ

当社が本パワーツールへの使用を明確に承認した、または同等の仕様に基いた部品およびアクセサリだけを使用してください。これに関して不明な点がある場合は、STIHL サービス店へお問い合わせください。高品質の部品およびアクセサリのみを使用して、事故および本機の損傷を回避してください。

当社では STIHL 純正交換部品のご使用をお勧めします。これらは、お客様の製品およびご使用になる性能要件に合わせて、特別に設計されています。

人身への傷害の危険性を増加させることがあるので、いかなる方法でも機械を改造しようとししないでください。STIHL は、承認されていないアタッチメントを使用した際の人的傷害および物的損害に対しては当社は一切保証を行いません。

## 駆動

### バッテリー

STIHL バッテリーに同梱されている説明書や取扱説明書に記載されている情報を順守し、説明書を安全な場所に保管してください。

詳細な安全上の注意事項については、[www.stihl.com/safety-data-sheets](http://www.stihl.com/safety-data-sheets) を参照してください

## 充電器

STIHL 充電器に同梱されている取扱説明書に記載されている情報を順守し、取扱説明書を安全な場所に保管してください。

## 使用前

パワー ツールが正しく組み立てられ、良好な状態になっているかチェックします - 本取扱説明書の関連項目を参照してください。

- オン/オフスイッチが容易に0に移動するか
- オン/オフスイッチは0位置になっている必要があります
- バッテリー コンパートメントの接点の異物を点検します。
- バッテリーを正しく取り付けます - 音がしてかみ合う必要があります。
- 欠陥のあるまたは変形したバッテリーを絶対に使用しないでください。
- パワーツールを安全に操作するため、ハンドルは乾いた清潔な(オイルや汚れのない)状態に保ちます。
- プッシュハンドルがしっかりと取り付けられていることを確認します。
- ハウジングの状態を確認します。
- コンテナの状態および安全状態を確認します。
- サイドブルームやローラー ブラシに物体が挟まったり、泥が詰まっていないかを確認します - 毛ブラシは自由に動く必要があります。

- 清掃圧力設定を確認し、必要に応じて、清掃する表面に合わせて設定を行います。

- 操作部と安全装置に改造を加えないでください。

**事故の危険を低減するため、正しく取り付けられていない機械や良好な状態でないパワーツールは使用しないでください。**

オン/オフスイッチは絶対に足で操作しないでください。

## 作業中

差し迫った危険や緊急の場合、速やかにパワーツールのスイッチをオフにして、バッテリーを取り出します。

本パワーツールは、一人で操作するように設計されています。作業場所に第三者が入らないようにしてください。

作業場所に見物人、特に子供や動物を近づけないでください。

サイドブルームやローラー ブラシが引っかけられている場合、妨害物を除去する前に、パワーツールのスイッチをオフにし、バッテリーを取り外します。尖った物体で手を切ることがないようにするため、丈夫な作業手袋を着用してください。

回転している毛ブラシには絶対に触らないでください - **ケガの危険があります。**

作業中に、棚や足場などにぶつけないようにしてください。物体がひっくり返ったり、上から物体が落ちてくる危険があります。

本機を作動させたまま、本機から離れないでください。

コンテナを取り付けずにパワーツールを使用することはしないでください。

**滑りやすい状態に特に注意してください**(氷、濡れた地面、雪、傾斜や凸凹のある地面)。

**事故が発生しやすくなりますので、疲労が蓄積しないように、適切な時期に休息をとってください。**

塵埃の発生量が非常に多い場合、防塵マスクを必ず着用してください。

作動動作に目立った変化が認められる場合(振動が大きくなる、動きが鈍くなるなど)は、作業を停止し、問題の原因を是正してください。

パワーツールに強い衝撃が加わったり落下するなど、設計強度を越える異常な負荷がかかった場合は、作業を続ける前にパワーツールが良好な状態にあることを必ず確認してください(「作業開始前」を参照)。安全装置が支障なく作動することを確認します。お使いのパワーツールに損傷がある場合は、作業を続けしないでください。不明な場合は、STIHL サービス店にお問い合わせください。

タバコ、灰やマッチなど、燃焼している物体や赤熱している物体を清掃しないでください - **火災の危険があります。**

パワーツールから離れる場合：モーターのスイッチをオフにして、バッテリーを外します。

## 作業後

使用後は必ずコンテナを空にします。

コンテナを空にする前に：機械のスイッチを切ります。

コンテナを空にするときは、丈夫な作業手袋を着用して、割れたガラス、金属または他の尖った物体でケガをしないようにします。

可能な限り、屋外でコンテナを空にします。

## パワーツールの掃除

必ずパワーツールから、汚れや泥を取り除いてください - これには、グリーン溶剤を使わないでください。

プラスチック表面は、湿らせた布で掃除します。浸食性の洗剤を使用しないでください。プラスチックを傷める可能性があります。

サイドブルームおよびローラー ブラシを清掃するときは、尖った物体で手を切ることがないように、丈夫な作業手袋を着用してください。

本パワーツールの掃除に高圧洗浄機を使用しないでください。強力な水の噴流が、パワーツールの部品を損傷する恐れがあります。

水をパワーツールに吹き付けしないでください。

サイドブルームやローラー ブラシを圧縮空気で清掃しないでください。強力なエアージェットで毛ブラシを損傷することがあります。

## パワーツールの保管

本機を使用しないときは、他人に危険が及ばないように、安全に保管してください。無断で使用されないように、安全に保管してください。

パワーツールやプッシュハンドルが倒れないように固定してください。

**ケガの危険を低減するため、プッシュハンドルのヒンジ部分に手を入れないでください - プッシュハンドルが意図せずして倒れた場合に、身体の一部がハンドルとハウジングの間に挟まってしまう可能性があります。**

パワーツールは、オン / オフ スイッチを 0 にし、バッテリーを取り外してから、乾燥した場所に保管します。

## 作業方法

### パワーツールの保持と操作

本パワーツールは、一人で操作するように設計されています。作業場所に第三者が入らないようにしてください。



必ず両手でしっかりとプッシュハンドルを保持してください。

パワーツールを前方に押し、状況に合わせて速度を調整します。

2、3 cm の小さな段差を上るときは、プッシュハンドルをわずかに押し下げます。

清掃性能が低下した場合、サイドブルームやローラー ブラシに妨害物や摩耗がないか点検します。

### コンテナの堆積物のレベル

清掃しているときに粉塵や土が横から出てくるようになったら、コンテナはいっぱいになっています。

短い時間作業を継続するには、スイーパーの前方を持ち上げて、粉塵をコンテナの後方に動かします。これにより、コンテナの容量いっぱいまで使用できるようになります。

砂利、落ちた切れ端などの重い物体を清掃するとき、スイーパーの重心が後方に動いてしまうことがあります。こうなると、サイドブルームが表面から持ち上がってしまい、清掃の効率が低下してしまいます。

## 整備と修理

何らかの修理作業や整備作業を行う前に、必ず機械のスイッチを切り (0 位置)、バッテリーを取り外してください。これにより、モーターが予期せずに起動する危険を回避できます。

定期的に本機を整備してください。取扱説明書に書かれている整備や修理だけを行ってください。その他すべての作業は STIHL サービス店に依頼してください。

当社では整備や修理を、認定を受けた STIHL サービス店のみで依頼されることをお勧めします。STIHL サービス店には定期的にトレーニングを受ける機会が与えられ、必要な技術情報の提供を受けています。

高品質の交換部品のみを使用して、事故および本機の損傷を回避してください。これに関して不明な点がある場合は、STIHL サービス店へお問い合わせください。

当社では STIHL 純正交換部品のご使用をお勧めします。これらは、お客様の機種およびご使用になる性能要件に合わせて、特別に設計されています。

人身への傷害の危険を増加させるので、いかなる方法でもパワーツールを改造しようとししないでください。

定期的に電気接点部分を点検し、接続ケーブルおよび充電器のプラグの絶縁状態が適切な状態で、劣化の兆候(脆くなっている)が認められないことを、確認してください。

充電器の接続ケーブルなど電気部品の修理や交換は、必ず電気専門技術者に依頼してください。

バッテリーガイドに異物が混入しないようにします - 必要に応じて掃除します。

サイドブroomやローラーブラシを交換するときは、尖った物体で手を切る危険を低減するため、丈夫な作業手袋を着用してください。

## 運転準備

プッシュハンドルは、スイーパーを使用する前に取り付ける必要があります。

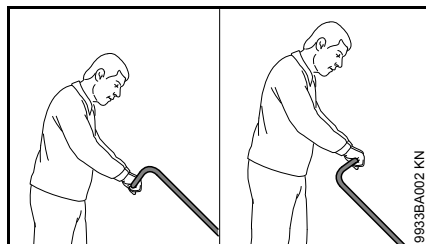

プッシュハンドルは、ユーザーの身長に合わせて、2段階の位置で取り付けられます。

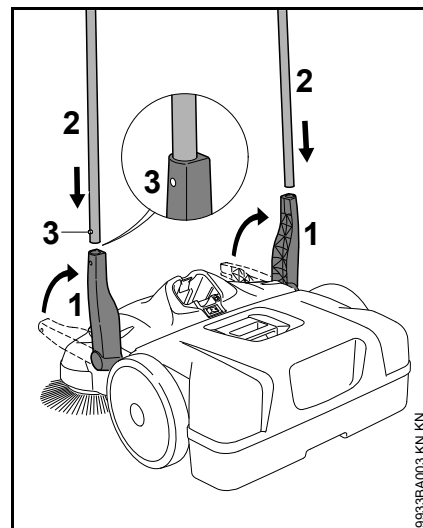

- アーム (1) を直立させるように回します。
- プッシュハンドル (2) を同時に両方のアーム (1) に押し込み、留め具 (3) をかみ合わせます。



## 機械の運搬

### スーパーの運搬

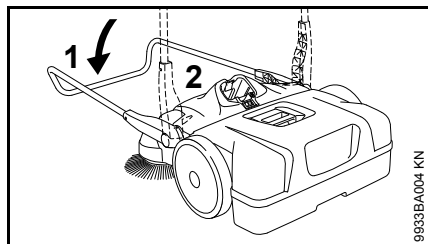

- プッシュハンドル(1)を前方に折り畳みます。
- ハンドル(2)でスーパーをつかみ、垂直に立てます。

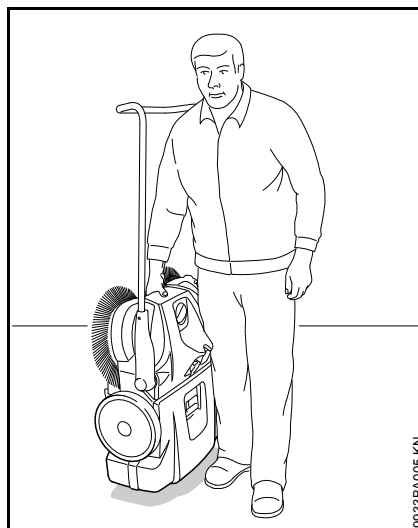

- スーパーをハンドルを持って運びます。このとき、サイドブroomsが身体の反対側を向くようにします。

### 乗り物での運搬

機械を位置合わせして、サイドブroomsの毛ブラシが曲がったりねじれたりしないようにします。曲がったりねじれたりした毛ブラシは、元に戻らなくなることがあります。

ねじれた毛ブラシは、ヘアドライヤーで加熱して真っ直ぐにすることができます - 「ユーザーによる点検と保守」を参照してください。

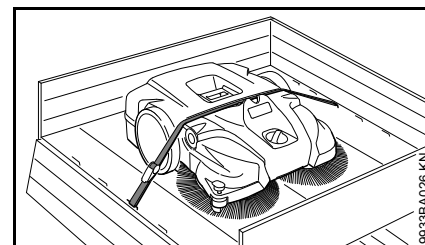

ストラップを使用して、機械を所定の位置に固定します。

- ストラップをホッパーと機械ハウジングの間に通します。ストラップを強く張りすぎないでください - 機械を損傷してしまうことがあります。

機械を乗り物で運搬するとき、プッシュハンドルを外してコンパクトにすることができます。

## プッシュハンドル

### 取り外し

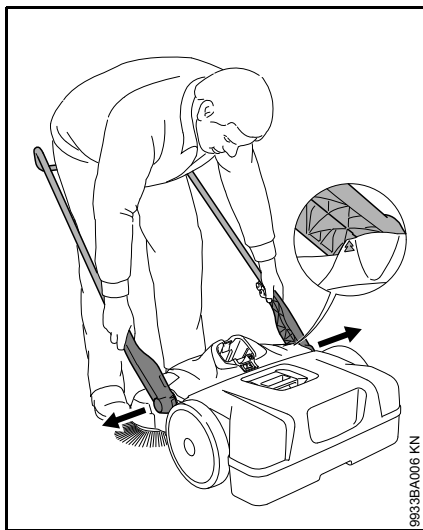

- 機械の前に立ちます - プッシュハンドルを約 45° の角度にセットします (ハウジングの矢印がアームのウェブに揃うようにします)。
- 両方のアームを外し、同時に座位から引き外します。

### 取り付け

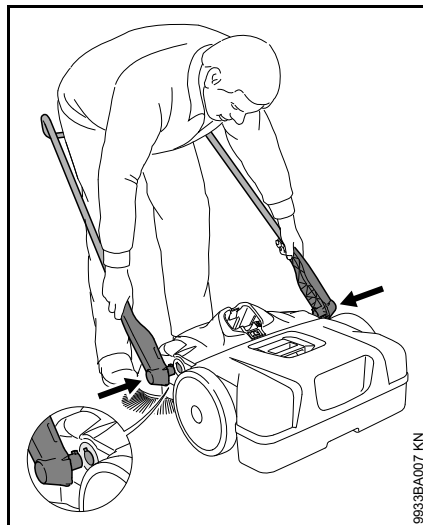

- プッシュハンドル内に立ち、両方のアームを手で握ります。
- アームを少し広げます。
- アームを機械の座位に押し込みます - アームのペグが座位に滑り込みます。

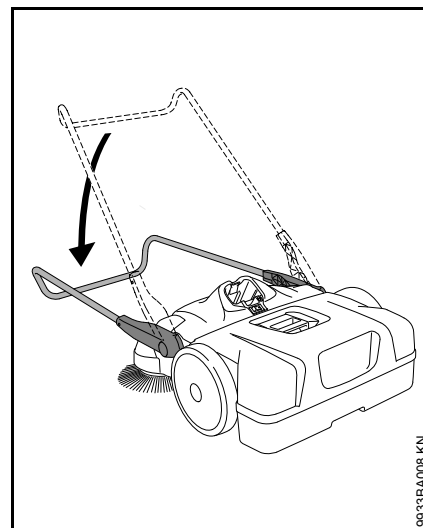

- プッシュハンドルを下げて、アームを座位にロックします。

## 充電器の電源への接続

電源電圧と動作電圧は同一である必要があります。

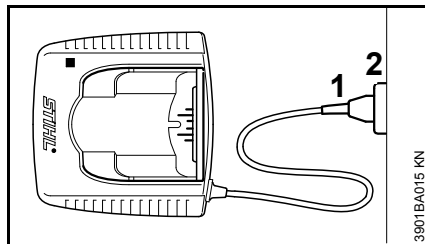

- 電源プラグ (1) を壁コンセント (2) に挿入します。

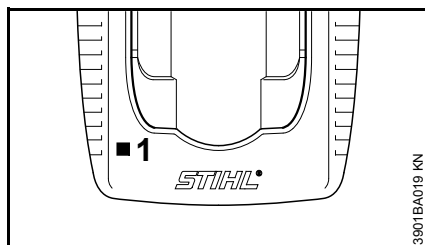

充電器が電源に接続されると、自己テストが実行されます。このプロセス中、充電器の発光ダイオード (1) が約 1 秒間緑色に点灯してから、赤色になり、再び消灯されます。

## バッテリーの充電

工場出荷される新しいバッテリーは、フル充電されていません。

推奨：初めて使用する前に、バッテリーを完全に充電してください。

- 充電器を電源に接続します - 電源電圧および充電器の動作電圧は同一である必要があります - 「電源への充電器の接続」を参照してください。

充電器は周囲温度 +5°C ~ +40°C (+41°F ~ +104°F) の、締め切った、乾燥した部屋で使用してください

乾燥したバッテリーのみ充電してください。湿ったバッテリーは乾燥させてから充電してください。

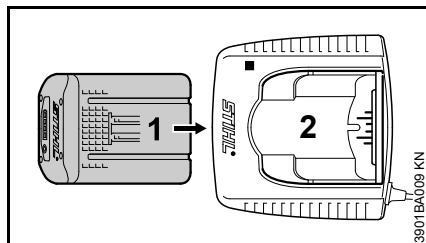

- バッテリー (1) を充電器 (2) に、手ごたえがあるまで押し込みます - 次に止まるまで押し込みます。

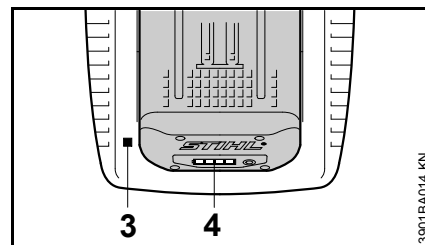

バッテリーが挿入されると、充電器の LED (3) が点灯します - 「充電器の LED」を参照してください。

バッテリーの LED (4) が緑色に点灯するとすぐに充電が始まります - 「バッテリーの LED」を参照してください。

充電時間は、バッテリーの状態、周囲温度などの、さまざまな要因によって異なります - そのため、記載されている時間と異なることがあります。

バッテリーは、パワーツールでの作業中に、しだいに熱くなります。熱くなったバッテリーを充電器に挿入する場合があります。充電プロセスが始まるのは、バッテリーが冷えてからのみです。冷却に必要な時間のため、充電時間が長くなる場合があります。

充電プロセス中、バッテリーと充電器はしだいに熱くなります。

### AL 300、AL 500 充電器

充電器 AL300 および AL 500 には、バッテリー冷却ファンが装備されています。

## AL 100 充電器

AL100 充電器にはファンが搭載されており、充電プロセスを始める前にバッテリーが冷えるまで待ちます。バッテリーは周囲の空気への熱伝達によって冷却されます。

## 充電終了

バッテリーが完全に充電されると、充電器は自動的にオフになります：

- バッテリーの LED が消灯します。
- 充電器の LED が消灯します。
- 充電器のファンがオフになります (充電器に搭載されている場合)

フル充電されたバッテリーを充電器から外します。

## バッテリーの LED

4 個の LED が、バッテリーの充電状態およびバッテリーやパワーツールで発生している問題を示します。

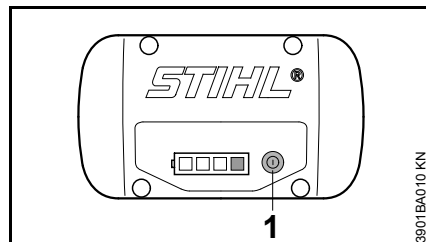



- ボタン (1) を押してディスプレイを起動します - ディスプレイは、5 秒後に自動的にオフになります

LED は、緑色、赤色に点灯するか、点滅します。

 LED は、継続的に緑色に点灯します。

 LED は、緑色で点滅します。

 LED は、継続的に赤色に点灯します。

 LED は、赤色で点滅します。

## 充電中

LED は、継続的に点灯するか点滅して、充電の進捗を示します。

緑色に点滅する LED は、現在充電中の容量を示します。

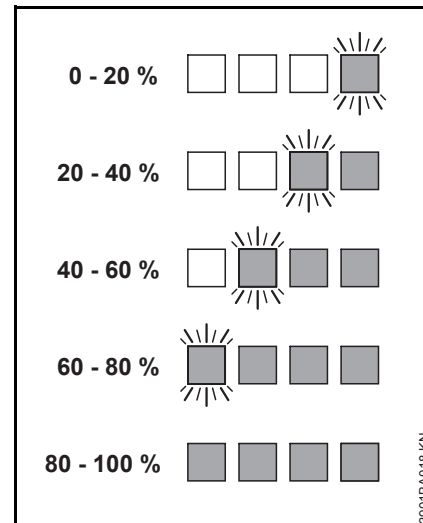

充電プロセスが完了すると、バッテリーの発光ダイオードは自動的に消灯します。

バッテリーの LED が赤色に点灯または点滅している場合、「赤色の LED が点灯 / 点滅している場合」を参照してください。

## 作業中

緑色の LED は、継続的に点灯するか点滅して、充電の状態を示します。

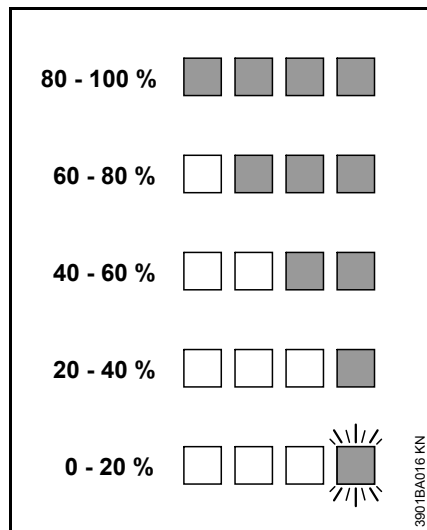

バッテリーの LED が赤色に点灯または点滅している場合、「赤色の LED が点灯 / 点滅している場合」を参照してください。

## 赤色の LED が点灯 / 点滅している場合

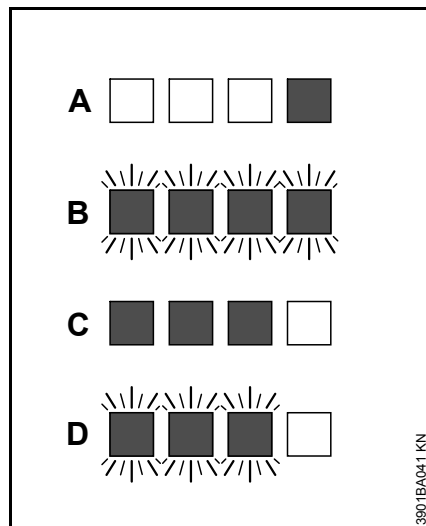

A	1 個の LED が継続して赤色に点灯：	バッテリーが熱すぎる <sup>1)</sup> / 冷たすぎる <sup>1)</sup>
B	4 個の LED が赤色で点滅	バッテリーに異常がある <sup>3)</sup>
C	3 個の LED が赤色に点灯：	パワーツールが熱すぎます - 冷えるまで待ちます。
D	3 個の LED が赤色で点滅	パワーツールに異常がある <sup>4)</sup>

- 1) 充電中：充電プロセスが、バッテリーが冷えると / 温まると、自動的に開始します。
- 2) 作業中：パワーツールが停止します - バッテリーが冷えるまで待ちます。必要に応じて、冷やすためにバッテリーをパワーツールから取り外します。

- 3) 電磁界干渉または障害。バッテリーをパワーツールから取り出し、再度取り付ける。機械のスイッチをオンにします - LED の点滅が続く場合、バッテリーに異常があり、交換する必要があります。
- 4) 電磁界干渉または障害。バッテリーを機械から取り出します。先の尖っていない工具を使用して、バッテリー コンパートメントの接触部分から汚れを除去します。バッテリーを再び取り付けます。パワーツールの電源をオンにします - 発光ダイオードの点滅が続く場合、パワーツールに欠陥があり、サービス店に依頼して点検する必要があります - STIHL は、STIHL 認定サービス店に依頼することをお勧めします。

## 充電器の LED

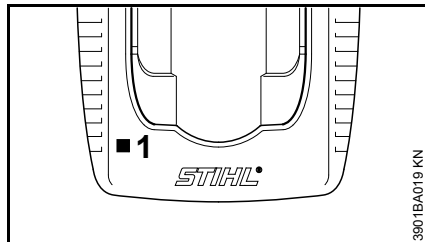

充電器の LED (1) は、緑色に点灯するか赤色に点滅します。

### 緑色に点灯する ...

... 以下を示します。

バッテリー

- 充電中
- 熱くなり過ぎて、充電する前に冷やす必要がある

「バッテリーの LED」も参照してください。

バッテリーの充電が完了すると、充電器の緑色の LED が消えます。

### 赤色に点滅する ...

... これは次を意味することがあります。

- バッテリーと充電器の間に電気的な接触がない - バッテリーを外して、再度取り付けます
- バッテリーに不具合がある - 「バッテリーの LED」も参照してください。
- 充電器に不具合がある - 点検をサービス店に依頼してください。STIHL では STIHL サービス店をお勧めします。

## スイッチを入れる

工場出荷される新しいバッテリーは、フル充電されていません。

アドバイス：初めて使用する前に、バッテリーを完全に充電してください。

### バッテリーの取り付け

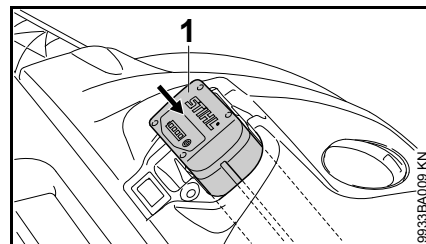

- バッテリー (1) をパワーツールに挿入します - バッテリーをコンパートメントに滑り込ませます - 所定の位置にはまるまで、バッテリーを慎重に押し込みます - バッテリーはハウジングの上部と揃うはずです。

### 機械の電源を入れる

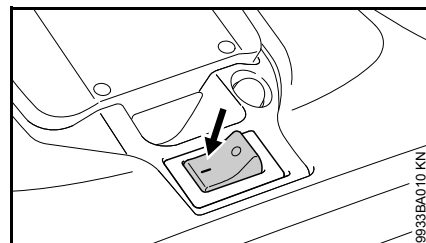

- オン/オフスイッチを I にセットします。

サイドブルームやローラーブラシが回転し始めます。

## 操作

### サイドブルームの高さ調整

高さ調整ノブを使用して、サイドブルームを清掃対象の表面に対して適切な高さに設定できます。

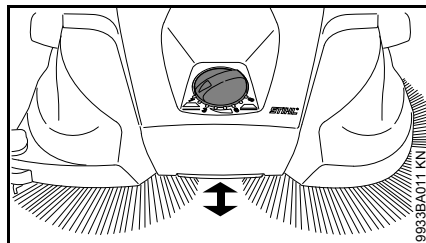

- ノブを所要の設定値に回します：

設定	用途
1 - 2	平坦な表面
3 - 4	湿った落ち葉、砂、不均一な表面（例、骨材こぶ出し仕上げのコンクリート）
5 - 8	毛ブラシの摩耗を補正するための再調整

サイドブルームの毛ブラシは、地面に触れるだけにする必要があります。接触圧力の設定が高すぎると、適切な清掃結果が得られず、摩耗を早め、バッテリー駆動時間を短くしてしまいます。

### ガイドローラー

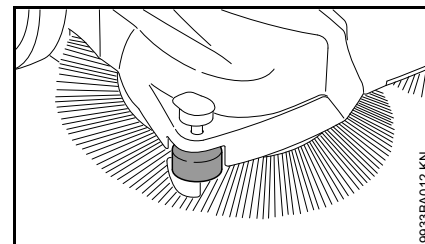

ガイドローラーにより、スイーパーをエッジ（壁や縁石など）に沿って制御しやすくなります。

### ホールドダウン デバイス

壁や縁石などのエッジに沿って清掃するときに、ホールドダウン デバイスを押し下げて、毛ブラシを地面に近づけた状態に保持することができます。

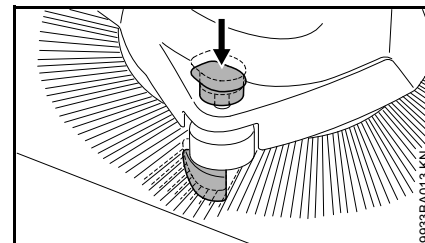

- ホールドダウン デバイスのノブを押し下げます。

### 温度過負荷カットアウト

温度過負荷カットアウトは、モーターが過負荷になった場合（例えばサイドブルームやローラーブラシが引っかかった場合）に、電源供給を遮断します。

過負荷カットアウトが電源を遮断した場合：

- 機械のスイッチを切り (0 位置)、バッテリーを取り出します。
- サイドブルームやローラー ブラシの妨害物を除去します。
- 過負荷カットアウトが冷えるまで約 30 秒待ちます。

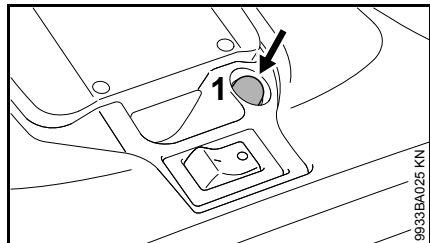

ローラー ブラシの過負荷カットアウトはスイッチ (1) を押して手動でリセットする必要がありますが、サイドブルームの熱過負荷カットアウトは自動的にリセットされます。

- バッテリーを取り付け、機械のスイッチを入れます - オン / オフ スイッチを I にセットします。

## スイッチを切る

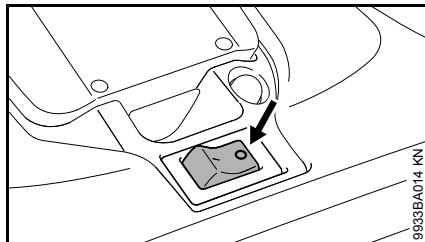

- 機械のスイッチを切ります (0 位置)。

作業の休憩中または作業終了後は、必ずバッテリーをパワーツールから取り外します。

## バッテリーの取り外し

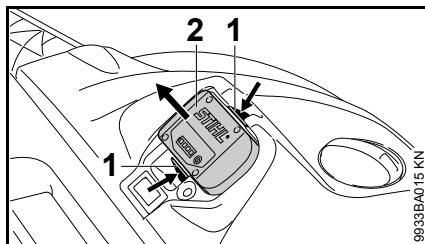

- 両方のロックング タブ (1) を同時に押して、バッテリー (2) のロックを解除します。
- バッテリー (2) をハウジングから取り出します。

パワーツールを使用しない時は、他人に危険が及ばないように、スイッチを切ってください。

無断で使用されないように、安全に保管してください。

## 作業後

ホッパーの取り外し / ホッパーを空にする

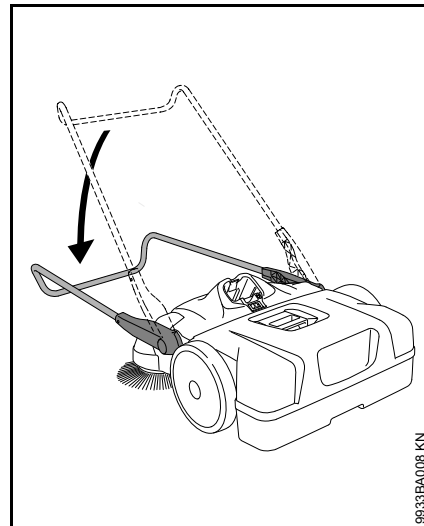

- プッシュ ハンドルを前方に折り畳みます。

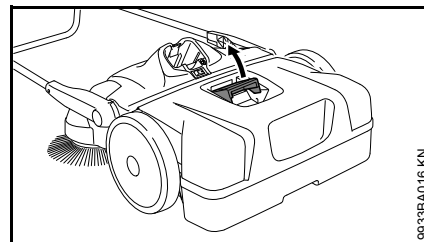

- ホッパー ハンドルを上を引きま



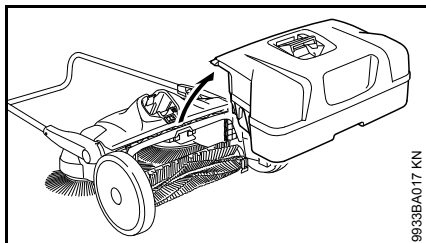

9933BA017 KN

- ホッパーを外し、空にします。

### ホッパーの取り付け

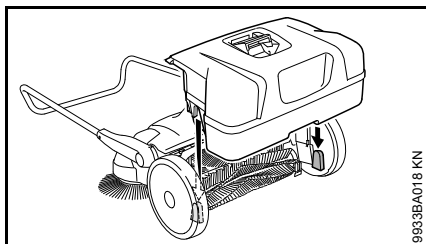

9933BA018 KN

- 機械の所定の位置にホッパーを配置します - ホッパーの溝を機械のリテイナーにかみ合わせます。
- ホッパー ハンドルをロックします。

## 機械の保管

- バッテリーを取り外します。
- 機械を丁寧に掃除します。
- 機械を乾いた、安全な場所に保管してください。子どもや他の許可されていない人の手の届かないところに保管してください。

機械を位置合わせして、サイドブルームの毛ブラシが曲がったりねじれたりしないようにします。曲がったりねじれたりした毛ブラシは、元に戻らなくなることがあります。ねじれた毛ブラシは、ヘアドライヤーで加熱して真っ直ぐにすることができます - 「ユーザーによる点検と保守」を参照してください。

### 機械の保管

機械を立てた状態にして、コンパクトに保管することができます。

パワーツールや押しハンドルが倒れないように固定してください。

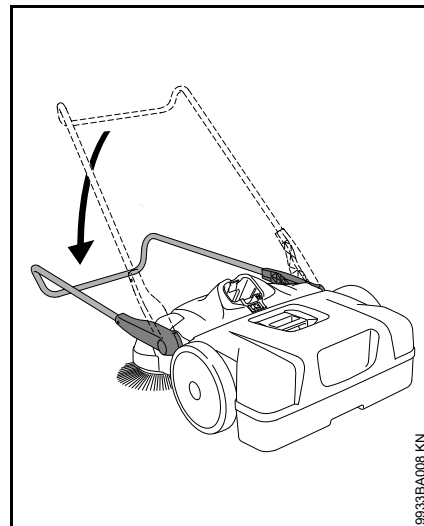

9933BA008 KN

- プッシュハンドルを前方に折り畳みます。

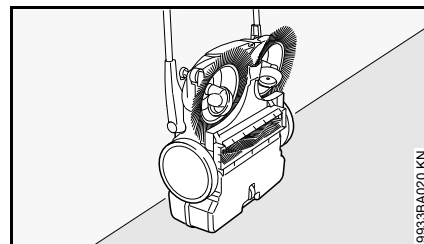

9933BA020 KN

- 機械を直立して立てます。

## バッテリーの保管

- バッテリーをパワーツールまたは充電器から取り出します。
- 乾燥した安全な室内の場所に保管します。子供や他の許可されていない人による使用を避け、汚染から保護した状態に維持します。
- 予備のバッテリーを、使用しないまま保管しないでください - 順番に使用します。

バッテリーの寿命を最適化するため、おおよそ 30% 充電した状態で保管してください。

## 充電器の保管

- バッテリーを取り外します。
- プラグを壁コンセントから外します。
- 乾燥した、安全な室内の場所に充電器を保管します。子供や他の許可されていない人による使用を避け、汚染から保護した状態に維持します。

## ユーザーによる点検と保守

### ねじれた毛ブラシを真っ直ぐにする

曲がったりねじれたりした毛ブラシは、加熱すれば真っ直ぐにすることができます。

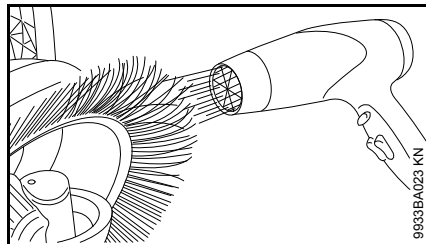

- ヘアドライヤーを使用して加熱し、毛ブラシを真っ直ぐにします。

この目的で熱風送風機、裸火やトーチは使用しないでください。温度が非常に高いと、毛ブラシをひどく損傷してしまうことがあります。

### ギアアセンブリの注油

ギアアセンブリはアルコールベースのシリコンオイルで滑りやすくできます。他の潤滑剤を使用するとギアアセンブリの正確な動作に影響する場合があります。

- 機械を直立して立てます。

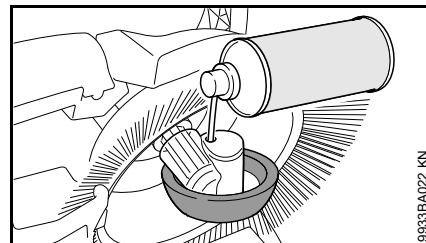

- ホイールハウジングの開口部からギアアセンブリ上に少量のシリコンオイルをスプレーしてください。

### エアフィルター掃除

- コンテナを外します。

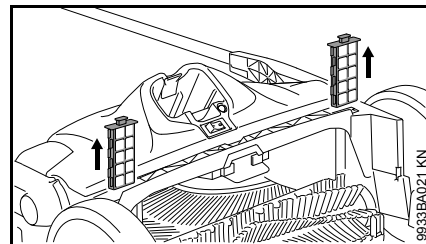

- 両方のフィルターをガイドから引き出します。
- フォーム エlement をフィルターから外します。
- フォーム エlement を水で洗浄し、乾燥させてから、フィルターに再取り付けします。
- フィルターをガイドに再取り付けします。

## 整備表

以下の整備周期は通常の作業条件を対象としていることに注意してください。毎日の作業時間が長い場合、あるいは作業条件が悪い場合（非常にほこりの多い場所など）は、それに応じて、提示された間隔よりも短くしてください。  パワーツールに対して何らかの作業を行う前に、必ずオン/オフスイッチを0にセットし、バッテリーを取り外してください。		始動前	作業終了後または毎日点検	毎週	毎月	12カ月毎	故障の場合	損傷の場合	必要な場合
機械本体	目視検査（状態）	X							
	掃除		X						
エアー フィルター	掃除								X
	交換							X	
サイド ブルームおよびローラー ブラシ	目視検査（状態）	X	X						
	掃除								X
	交換は STIHL サービス店に依頼してください <sup>1)</sup>							X	
ギアアセンブリ	注油 <sup>2)</sup>								X
バッテリー	目視検査	X					X	X	
バッテリー	掃除	X							X
	作動検査（バッテリー取り出し）	X							
安全ラベル	交換							X	

<sup>1)</sup> STIHL では STIHL サービス店をお勧めします。

<sup>2)</sup> 「ユーザーによる点検と保守」を参照してください。

## 磨耗の低減と損傷の回避

本取扱説明書の記述を遵守して使用すると、機械の過度の磨耗や損傷が回避されます。

パワーツールの使用、整備および保管は、この取扱説明書の記述に従って十分な注意を払って行ってください。

安全に関する注意事項、取扱説明書、および保守指示を遵守しなかったことに起因する全ての損傷については、ユーザーに責任があります。これには、特に以下が含まれます。

- スチールが許可していない製品の改造。
- 当製品への適用が承認されていない、適していない、または低品質のツールやアクセサリーの使用。
- 指定外の目的に当製品を使用。
- スポーツまたは競技等の催し物に当製品を使用。
- 損傷部品を装備したままで当製品を使用したことから生じる派生的損傷。

### 整備作業

「整備表」に列記されている作業は、必ず全て定期的に行ってください。整備作業を使用者が自ら行えない場合は、サービス店に依頼してください。

当社では整備や修理を、認定を受けたスチール サービス店のみで依頼されることをお勧めします。スチール サービス店には定期的にトレーニングを受ける機会が与えられ、必要な技術情報の提供を受けています。

上記整備作業を怠ったことが原因で生じた損傷に対しては、全てユーザーが責任を負うこととなります。特に、これには以下が含まれます。

- 指定された時期に実施されなかった整備や不十分な整備が原因で生じた、モーターの損傷（冷却空気経路の掃除が不十分など）
- 誤った電気接続（電圧）に起因する充電器の損傷。
- 不適切な保管および使用に起因する機械、バッテリーおよび充電器の腐食およびその他の間接的損傷。
- 低品質の交換部品を使用したことによる当製品の損傷。

### 摩耗部品

パワーツールの部品によっては、規定どおりに使用しても通常の摩耗は避けられません。これらの部品は、使用の種類や期間に合わせて適時に交換してください。上記の例として、以下の部品が挙げられます：

- サイドブルーム
- ローラー ブラシ
- バッテリー

## 主要構成部品

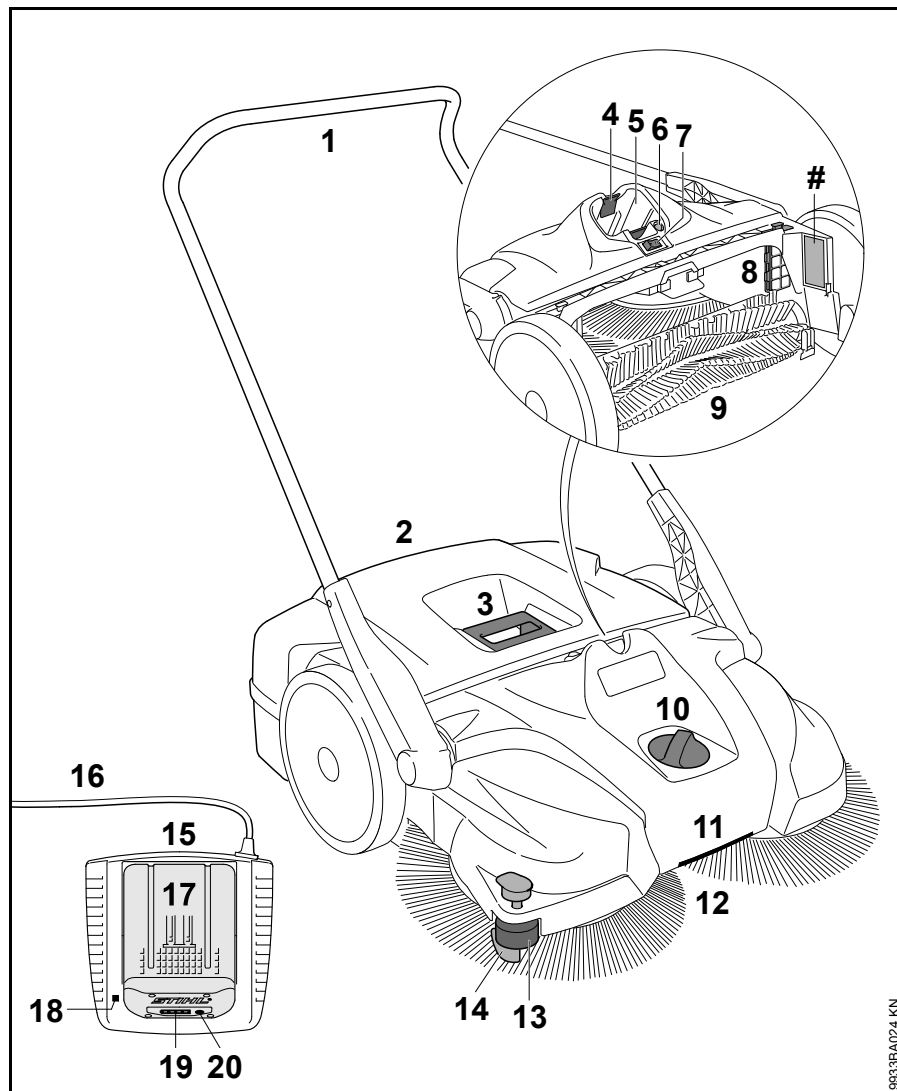

- 1 プッシュ ハンドル
  - 2 ホッパー
  - 3 ホッパー ハンドル
  - 4 バッテリー ロックキング タブ
  - 5 バッテリー コンパートメント
  - 6 過負荷カットアウト スイッチ
  - 7 オン/オフ スイッチ
  - 8 エア フィルター
  - 9 ローラー ブラシ
  - 10 高さ調整ノブ
  - 11 ハンドル
  - 12 サイド ブルーム
  - 13 ガイド ローラー
  - 14 ホールドダウン デバイス
  - 15 充電器
  - 16 電源プラグ付き電源コード
  - 17 バッテリー
  - 18 充電器の発光ダイオード (LED)
  - 19 バッテリーの発光ダイオード (LED)
  - 20 バッテリーの LED 駆動用押しボタン
- # 機械番号

9633BA024 KN

## 技術仕様

### バッテリー

製品名： リチウムイオン

名称： AP、AR

機械は、純正の STIHL AP 型 および AR 型充電式バッテリーのみで使用できます。

パワーツールの動作時間は、バッテリーのエネルギー容量によって異なります。

### KGA 770

論理清掃性能： 3250 m<sup>2</sup>/h

ホッパー容量： 50 l

筐体のタイプ： IP20\*

重量 (AP 80 バッテリーを含む) 17 kg

### 寸法

プッシュ ハンドル (直立状態)

長さ： 800 mm

幅： 800 mm

高さ： 1270 mm

\* 特殊コンポーネントを使用することで、IP21 侵入保護を実現できます

プッシュ ハンドル (作業位置)

長さ： 1050 mm

幅： 800 mm

高さ： 1050 mm

### 音圧・騒音・振動数値

騒音および振動データは、定格最大回転数に基づいて測定されています。

振動に関する指令 2002/44/EC の遵守の詳細については、[www.stihl.com/vib](http://www.stihl.com/vib) をご覧ください。

#### EN 60335-2-72 に準拠した音圧レベル $L_p$

64 dB(A)

#### EN 60335-2-72 に準拠した音響出力レベル $L_w$

80 dB(A)

#### EN 60335-2-72 に準拠した振動加速度 $a_h$

ハンドル、左                      ハンドル、右  
< 2.5 m/s<sup>2</sup>                      < 2.5 m/s<sup>2</sup>

指令 2006/42/EC に準拠した K-係数は、音圧レベルおよび音響出力レベルについて 2.5 dB(A) です。指令 2006/42/EC に準拠した K-係数は、振動加速度について 2.0 m/s<sup>2</sup> です。

上記で引用されている振動値は、標準化されたテスト手順に従って測定されたもので、電動パワーツールの比較に使用できます。

用途の種類によっては、実際に発生する振動が引用値と異なる場合があります。

引用されている振動値は、作業者が受ける振動の初期評価として使用することができます。

実際に受ける振動は、評価する必要があります。この過程では、電動パワーツールのスイッチがオフの時間、およびスイッチがオンでも無負荷で運転されている時間も考慮に入れることがあります。

### 運搬

スチール バッテリーは、国連-マニユアル ST/SG/AC.10/11/ 改訂 5、パート III、サブセクション 38.3 に記述されている要件に適合しています。

スチール バッテリーは、追加要件の適用を受けることなく、機械を使用する場所に道路輸送によって輸送することができます。

同梱のリチウムイオンバッテリーは、危険物に関する法律の条項に従っています。

第三者 (空輸 / 運送会社など) による輸送時は、特別な梱包あるいは識別要件に従う必要があります。

本品を輸送用に準備する時は、危険物の専門家に相談する必要があります。国の法律がさらにあれば遵守するようにしてください。

パッケージの中でバッテリーが動かないように梱包してください。

輸送上の詳細は、[www.stihl.com/safety-data-sheets](http://www.stihl.com/safety-data-sheets) を参照してください。

## REACH

---

REACH は EC の規定で、化学物質 (Chemical substances) の登録 (Registration)、評価 (Evaluation)、認可 (Authorisation)、規制を意味します。

REACH 規定 (EC) No. 1907/2006 の遵守の詳細については [www.stihl.com/reach](http://www.stihl.com/reach) をご覧ください。

## トラブルシューティング

パワーツールに対して何らかの作業をする前に、必ずバッテリーを取り外してください。

状態	原因	処置
スイッチを入れても、モーターが起動しない	パワーツールとバッテリーの間に電気的な接触がない	バッテリーを取り外して、目視で接点を点検し、バッテリーを再度取り付けます
	バッテリーの充電状態が低い (バッテリーの1個のLEDが緑色に点滅)	バッテリーを充電する
	バッテリーが熱すぎる / 冷たすぎる (バッテリーの1個のLEDが赤色に点灯)	+15℃ ~ +20℃位の気温で、バッテリーが徐々に冷える / 温まるのを待ちます
	バッテリーに障害がある (バッテリーの4個のLEDが赤色に点滅)	バッテリーをパワーツールから取り出して、再度取り付けます。機械のスイッチをオンにします - LEDの点滅が続く場合、バッテリーに異常があり、交換する必要があります。
	パワーツールが熱すぎる (バッテリーの3個のLEDが赤色に点灯)	パワーツールが熱すぎます - 冷えるまで待ちます。
	機械に電磁的機能不良または障害がある (バッテリーの3個のLEDが赤色に点滅)	バッテリーをパワーツールから取り出して、再度取り付けます。パワーツールの電源をオンにします - LEDの点滅が続く場合、パワーツールに異常があり、サービス店に依頼して点検する必要があります <sup>1)</sup> 。
	パワーツールおよび / またはバッテリーに水滴がある	パワーツール / バッテリーを乾燥させます



パワーツールに対して何らかの作業をする前に、必ずバッテリーを取り外してください。

状態	原因	処置
機械が作動中に急に止まる	バッテリーまたは機械の電子装置が熱すぎる	機械からバッテリーを取り外し、バッテリーと機械が冷めるまで放置します
	電気または電磁的機能不良がある	バッテリーを取り外して、再度取り付けます
	熱的過負荷カットアウトが遮断した - ブラシ接触圧が高すぎる	ブラシ接触圧を調節して清掃される表面に合うようにします。 過負荷カットアウトが冷えるまで約 30 秒待ちます。
	温度過負荷カットアウトが遮断した - サイド ブルームやローラー ブラシが引っかかっている	妨害物を除去します。 過負荷カットアウトが冷えるまで約 30 秒待ちます。ローラー ブラシが動かない場合、スイッチを押して、過負荷カットアウトをリセットします。
ランタイムが短すぎる。	バッテリーが完全に充電されていない	バッテリーを充電する
	バッテリーの耐用年数に達したか寿命を超えた	バッテリーを点検して <sup>1)</sup> 交換します
	スリーピング高の設定が低すぎる - 側面ブルームの接触圧が高すぎる	スリーピング高を調節して清掃される表面に合うようにします
バッテリーをパワーツール / 充電器に挿入するときに引っかかる	ガイド / 接点汚れている	ガイド / 接点を慎重に掃除します
充電器の LED が緑色に点灯しているのに、バッテリーの充電が行われていない	バッテリーが熱すぎる / 冷たすぎる (バッテリーの 1 個の LED が赤色に点灯)	+15 °C ~ +20 °C 位の気温で、バッテリーが徐々に冷える / 温まるのを待ちます。 充電器は周囲温度 +5°C ~ +40°C の、締め切った、乾燥した部屋で使用してください
充電器の LED が赤色に点滅する	充電器とバッテリーの間に電気的な接触がない	バッテリーを取り外して、再度取り付けます
	バッテリーに障害がある (バッテリーの 4 個の LED が約 5 秒間赤色に点滅)	バッテリーをパワーツールから取り出して、再度取り付けます。機械のスイッチをオンにします - LED の点滅が続く場合、バッテリーに異常があり、交換する必要があります。
	充電器に欠陥がある	充電器の点検をサービス店に依頼してください <sup>1)</sup>

パワーツールに対して何らかの作業をする前に、必ずバッテリーを取り外してください。

状態	原因	処置
機械が押しにくい	サイドブROOMおよびローラーブラシが引っかかっている	妨害物を除去します
	ブラシ接触圧が間違っている	ブラシ接触圧を調節して清掃される表面に合うようにします
	ギアボックスのコンポーネントが固着している	シリコーンスプレー <sup>2)</sup> でギアボックスのコンポーネントに散布します

1) STIHL では STIHL サービス店をお勧めします。

2) 「ユーザーによる点検と保守」を参照してください。

## 整備と修理

本機を使用する方が実施できる保守および整備作業は、本取扱説明書に記述されていることだけです。それ以外の修理はすべてサービス店に依頼してください。

当社では整備や修理を、認定を受けたスチール サービス店だけに依頼されることをお勧めします。スチール サービス店には定期的にトレーニングを受ける機会が与えられ、必要な技術情報の提供を受けています。

修理時には、当社が本機への使用を承認した、または技術的に同等な交換部品だけをご使用ください。高品質の交換部品のみを使用して、事故および本機の損傷を回避してください。

当社ではスチール オリジナルの交換部品のご使用をお勧めします。

スチール純正部品には、スチール部品番号、**STIHL**®ロゴマークおよびスチール部品シンボルマーク  が刻印されています。(小さな部品では、シンボルマークだけが刻印されているものもあります。)

## 廃棄

国別の廃棄の規則および規制を順守してください。

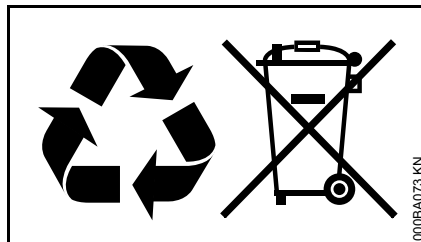

スチール製品は、家庭用ごみ入れに廃棄しないでください。製品、アクセサリ、包装は、環境に配慮してリサイクルを行うため、認可された廃棄場に持ち込んでください。

廃棄物処理の最新情報については、スチール サービス店へお問い合わせください。

## EC 適合証明書

ANDREAS STIHL AG & Co. KG  
Badstr.115  
D-71336 Waiblingen  
Germany (ドイツ)

は、独占的な責任下で下記の製品が

製品名：                   コードレススイーパー  
メーカー名：               STIHL  
型式：                       KGA 770  
シリーズ番号：           4860

指令 2006/42/EC、2014/30/EU、2000/14/EC、および 2011/65/EC の仕様に適合しており、製造の時点で有効であった次の規格のバージョンに準拠して開発および製造されたことを保証いたします：

EN 55014-1、EN 55014-2、EN 60335-1、EN 60335-2-72

音響出力レベルは、測定値並びに確保数値共に、2000/14/EC の補遺条項 V 規定に基づいています。

### 音響出力レベル測定値

KGA 770                   80 dB(A)

### 音響出力レベル保証値

KGA 770                   82 dB(A)

技術資料の保管場所：

ANDREAS STIHL AG & Co. KG  
Produktzulassung

製品の製造年および機械番号は、機械に表示されています。

日本語

2016年10月28日 Waiblingenにて発行

ANDREAS STIHL AG & Co. KG

A handwritten signature in black ink that reads "Thomas Elsner". The signature is written in a cursive, flowing style.

Thomas Elsner

製品管理およびサービス部長

The CE mark, consisting of the letters "C" and "E" in a stylized, bold font, indicating conformity with European standards.

## Spis treści

Wprowadzenie do niniejszej Instrukcji użytkownika	384
Wskazówki dotyczące bezpieczeństwa i techniki pracy	384
Kompletowanie urządzenia	389
Transport urządzenia	390
Podłączenie elektryczne ładowarki	391
Naładować akumulator	392
Diody na akumulatorze	393
Dioda na ładowarce	394
Włączanie urządzenia	395
Praca	396
Wyłączanie urządzenia	397
Po zakończeniu pracy	397
Przechowywanie urządzenia	398
Wykonanie badania i obsługi technicznej przez fachowego dystrybutora	399
Wskazówki dotyczące przeglądów technicznych i konserwacji	400
Ograniczanie zużycia eksploatacyjnego i unikanie uszkodzeń	401
Zasadnicze podzespoły urządzenia	402
Dane techniczne	403
Usuwanie zakłóceń w pracy urządzenia	405
Wskazówki dotyczące napraw	408
Utylizacja	408
Deklaracja zgodności UE	408

Szanowni Państwo,

uprzejmie dziękujemy za to, że zdecydowaliście się na nabycie najwyższej jakości produktu firmy STIHL.

Niniejszy produkt powstał z zastosowaniem nowoczesnych procesów technologicznych oraz szerokiego spektrum przedsięwzięć mających na celu zapewnienie niezmiennie wysokiego poziomu jakości. Dołożyliśmy wszelkich starań, żebyście byli Państwo zadowoleni z zakupionego urządzenia i mogli nim bez przeszkód pracować.

Jeżeli macie Państwo pytania dotyczące Waszego urządzenia, to prosimy zwracać się z nimi do autoryzowanego dealera lub bezpośrednio do naszego dystrybutora.

Wasz



Dr. Nikolas Stihl

# STIHL®

KGA 770

Wszystki prawa dotyczące niniejszej Instrukcji użytkownika korzystają z ochrony prawnej. Wszystkie prawa dotyczące niniejszej Instrukcji użytkownika pozostają zastrzeżone, a szczególnie prawo do powielania, tłumaczenia oraz do elektronicznego przetwarzania danych.

383

## Wprowadzenie do niniejszej Instrukcji użytkownika

### Piktogramy

Wszystkie piktogramy, które zostały zamieszczone na urządzeniu, zostały objaśnione w niniejszej Instrukcji użytkownika.

### Oznaczenie akapitów



#### OSTRZEŻENIE

Ostrzeżenie przed zagrożeniem wypadkiem lub odniesieniem obrażeń przez osoby oraz przed ciężkimi uszkodzami na rzeczach.



#### WSKAZÓWKA

Ostrzeżenie przed uszkodzeniem urządzenia lub jego poszczególnych podzespołów.

### Rozwój techniczny

Firma STIHL prowadzi stałe prace nad dalszym rozwojem technicznym wszystkich maszyn i urządzeń; dlatego zastrzega się prawo do wprowadzania zmian zakresu dostawy w przedmiocie formy, techniki oraz wyposażenia.

W związku z powyższym wyklucza się prawo do zgłaszania roszczeń na podstawie informacji oraz ilustracji zamieszczonych w niniejszej Instrukcji użytkownika.

## Wskazówki dotyczące bezpieczeństwa i techniki pracy



Przy pracy tym urządzeniem mechanicznym niezbędne jest stosowanie szczególnych środków bezpieczeństwa.



Przed pierwszym użyciem urządzenia mechanicznego należy dokładnie przeczytać całą instrukcję użytkownika i starannie przechowywać ją w celu późniejszego użycia. Zlekceważenie zasad bezpieczeństwa podanych w instrukcji użytkownika może spowodować utratę życia.



#### OSTRZEŻENIE

- Dzieciom ani osobom niepełnoletnim nie wolno pracować urządzeniem. Należy obserwować i nadzorować dzieci w celu stwierdzenia, czy nie bawią się urządzeniem.
- Urządzenie może być używane tylko przez osoby, które zostały pouczone o sposobie jego obsługi lub które mogą poświadczyć, że potrafią bezpiecznie obsługiwać urządzenie.

- Osoby, które w związku z ograniczeniami natury fizycznej, sensorycznej czy zdolności umysłowej nie są w stanie obsługiwać urządzenia, mogą pracować urządzeniem tylko pod nadzorem, lub wykonując zalecenia osoby odpowiedzialnej.
- Powyższe urządzenie można udostępnić bądź wypożyczyć tylko tym osobom, które są zaznajomione z tym modelem i umieją się nim posługiwać – wraz z maszyną należy zawsze wręczyć użytkownikowi instrukcję użytkownika.



Wyjąć akumulator z urządzenia:

- Roboty związane z czyszczeniem
- Pozostawianie urządzenia
- Transport
- Przechowywanie
- Czynności związane z naprawami i konserwacją
- W razie zagrożenia lub niebezpieczeństwa

Ma to na celu uniknięcie niezamierzonego uruchomienia silnika.

Należy stosować się do lokalnych przepisów dotyczących bezpieczeństwa opracowanych przez np. stowarzyszenia branżowe, zakłady ubezpieczeń społecznych, instytucje ochrony pracy czy inne.

Jeżeli urządzenie nie będzie przez dłuższy czas użytkowane, to należy je tak odstawić, żeby nie stanowiło dla nikogo zagrożenia. Zabezpieczyć urządzenie przed użyciem przez osoby nieupoważnione.

Użytkownik urządzenia ponosi odpowiedzialność za spowodowanie wypadku lub wywołanie zagrożenia w stosunku do innych osób oraz ich majątku.

Kto zamierza po raz pierwszy podjąć pracę przy pomocy urządzenia powinien: poprosić sprzedawcę lub inną osobę umiejacą obsługiwać maszynę o zademonstrowanie bezpiecznego sposobu postępowania się tym urządzeniem, albo wziąć udział w kursie przygotowawczym.

Czas użytkowania urządzeń emitujących hałas może zostać ograniczony przepisami ogólnokrajowymi lub lokalnymi.

Urządzenie można włączyć do eksploatacji tylko wtedy, gdy wszystkie jego podzespoły pozostają w stanie nieuszkodzonym.

### **Sprawność fizyczna operatora urządzenia**

Kto pracuje powyższym urządzeniem musi być wypoczęty, zdrowy i w dobrej kondycji fizycznej.

Kto ze względów zdrowotnych nie powinien wykonywać robót związanych z dużym wysiłkiem fizycznym, powinien zapytać swojego lekarza, czy może pracować powyższym urządzeniem mechanicznym.

Nie wolno pracować urządzeniem po spożyciu alkoholu, medykamentów, które osłabiają zdolność reagowania lub narkotyków.

### **Użytkowanie zgodnie z przeznaczeniem**

Zamiatarka akumulatorowa służy do usuwania z równych i utwardzonych ulic brudu, liści, trawy, papieru i innych podobnych materiałów. Silniki napędzają szczotki talerzowe i walec zamiatający.

Zamiatarka akumulatorowa może pracować bez napędu silnikowego.

Nie zamiatać nieczystości szkodliwych dla zdrowia.

Urządzenie nie nadaje się do zamiatania płynnych nieczystości.

Nie zamiatać pyłów wybuchowych, płynów, kwasów ani rozpuszczalników.

Nie używać urządzenia w obszarach zagrożenia wybuchowego.

Nie używać urządzenia jako środka transportu.

Stosowanie urządzenia do innych celów jest niedozwolone i może prowadzić do wystąpienia wypadków lub uszkodzenia maszyny. Nie należy dokonywać żadnych zmian technicznych produktu – także to może prowadzić do wypadków oraz do uszkodzeń urządzenia.

### **Warunki eksploatacji**



Nie należy pracować urządzeniem w czasie opadów deszczu a także w mokrym lub bardzo wilgotnym otoczeniu. Nie należy pozostawiać urządzenia w czasie padającego deszczu.

### **Odzież i wyposażenie**

Należy nosić przepisową odzież i wyposażenie.



Długie włosy należy związać i zabezpieczyć (np. chustką, czapką czy kaskiem itp.).

Nie wolno stosować żadnej odzieży, która mogłaby się zaplątać w poruszających się elementach urządzenia. Nie należy nosić podczas pracy także szali, krawatów ani biżuterii.

Należy stosować mocne obuwie ochronne, wyposażone w podeszwy o dobrej przyczepności.

Firma STIHL oferuje szeroki program osobistego wyposażenia ochronnego.

### **Transport**

Należy przy tym przestrzegać wskazówek zamieszczonych w odpowiednich rozdziałach instrukcji użytkowania.

Należy zawsze wyłączyć urządzenie i wyjąć z niego akumulator – nawet podczas transportu na krótkie odległości. Ma to na celu uniknięcie niezamierzonego uruchomienia silnika.

Nie przenosić urządzenia za uchwyt zbiornika.

Podczas transportu pojazdem samochodowym: należy zabezpieczyć urządzenie przed przewróceniem, ześlizgnięciem i uszkodzeniem.

## Wyposażenie

Należy stosować tylko takie wyposażenie dodatkowe, które zostały dozwolone przez firmę STIHL do współpracy z powyższym urządzeniem lub, które są technicznie równorzędne. W razie wątpliwości zwracać się z pytaniami do autoryzowanego dealera. Stosować wyłącznie kwalifikowane podzespoły lub wyposażenie dodatkowe. W przeciwnym razie może to prowadzić do zagrożenia wystąpieniem wypadków przy pracy lub do uszkodzenia urządzenia.

Firma STIHL zaleca stosowanie oryginalnych części zamiennych i wyposażenia dodatkowego. Właściwości powyższych części zostały w optymalny sposób dostosowane do powyższego produktu oraz wymagań określonych przez użytkownika.

Nie należy podejmować żadnych zmian konstrukcyjnych przy urządzeniu – w przeciwnym razie można spowodować zagrożenie bezpieczeństwa pracy. Firma STIHL wyklucza swoją odpowiedzialność za szkody na

osobach lub na rzeczach, które powstaną w wyniku stosowania niedozwolonych przystawek.

## Napęd

### **Akumulator**

Przestrzegać i przechowywać w bezpiecznym miejscu ulotkę informacyjną lub instrukcję użytkownika akumulatora STIHL.

Szczegółowe wskazówki bezpieczeństwa – patrz [www.stihl.com/safety-data-sheets](http://www.stihl.com/safety-data-sheets)

### **Ładowarka**

Przestrzegać i przechowywać w bezpiecznym miejscu ulotkę informacyjną ładowarki STIHL.

## Przed rozpoczęciem pracy

Skontrolować stan techniczny urządzenia mechanicznego – należy przy tym stosować się do wskazówek zamieszczonych w odpowiednich rozdziałach instrukcji użytkownika. Należy:

- dźwignia przełącznika urządzenia musi się łatwo przemieszczać do pozycji **0**
- dźwignia przełącznika musi się znajdować w pozycji **0**
- Sprawdzić, czy na zestykach we wpuście akumulatora do urządzeniu nie ma obcych ciał
- Prawidłowo osadzić akumulator — musi być słyszalny odgłos zaryglowania

- Nie używać uszkodzonych lub zdeformowanych akumulatorów
- w celu pewnego prowadzenia urządzenia mechanicznego, rękojeści muszą być czyste i suche, wolne od oleju i innych zanieczyszczeń
- sprawdzić, czy pałąk prowadzący został pewnie zamontowany
- sprawdzić stan urządzenia
- sprawdzić stan i zamocowanie zbiornika do zmiatania
- sprawdzić, czy szczotki talerzowe i walec zmiatający nie zostały unieruchomione żadnymi twardymi przedmiotami i zanieczyszczeniami – szczeciny szczotek muszą się swobodnie poruszać
- sprawdzić ustawienie docisku zmiatania wzgl. dostosować do rodzaju zmiatanego podłoża
- Nie należy podejmować żadnych zmian konstrukcyjnych przy elementach manipulacyjnych czy urządzeniach zabezpieczających

Urządzenie można eksploatować tylko wtedy, gdy znajduje się ono w prawidłowym stanie technicznym – **niebezpieczeństwo wypadku!**

Przełącznika urządzenia nie uruchamiać nogą.

## Podczas pracy

W razie zagrażającego niebezpieczeństwa należy natychmiast wyłączyć urządzenie i wyjąć akumulator.



Urządzenie jest obsługiwane wyłącznie przez jedną osobę – nie należy tolerować obecności dalszych osób na stanowisku pracy.

Z miejsca pracy urządzenia należy zabrać dzieci, zwierzęta oraz osoby postronne.

Przy zablokowanych szczotkach talerzowych lub walcu zmiatającym wyłączyć urządzenie i wyjąć akumulator – dopiero wtedy można zwolnić blokadę. Zakładać mocne rękawice, chroniące przed skaleczeniami rąk o ostre przedmioty.

Nigdy nie wkładać rąk do obracających się szczecin szczotek –

#### **Niebezpieczeństwo wypadku!**

W czasie pracy nie uderzać o przedmioty, np. regały, rusztowania – niebezpieczeństwo przewrócenia lub spadnięcia przedmiotów

Nigdy nie pozostawiać pracującego urządzenia bez dozoru.

Nie używać urządzenia bez założonego zbiornika zmiatania.

Ostrożnie na śliskich oraz mokrych nawierzchniach, na śniegu, na pochyłościach, na nierównym terenie itp. – **niebezpieczeństwo poślizgnięcia!**

W odpowiednim czasie robić przerwy w pracy. Należy zapobiegać zmęczeniu i utracie sił – **niebezpieczeństwo wypadku!**

Przy powstawaniu pyłu należy stale nosić maskę ochronną.

Przy wyraźnych zmianach charakterystyki pracy (np. zwiększona intensywność drgań, utrudniona praca) należy natychmiast przerwać roboty, ustalić i usunąć przyczynę zmian.

Jeżeli urządzenie zostało poddane ponadnormatywnym obciążeniom mechanicznym (np. wskutek stosowania nadmiernej siły, uderzenia lub upadku), to przed ponownym uruchomieniem należy dokładnie sprawdzić stan bezpieczeństwa eksploatacyjnego maszyny – patrz także rozdział "Przed uruchomieniem". Szczególnie dokładnie należy zwrócić uwagę na poprawność działania urządzeń zabezpieczających. Nie należy w żadnym razie pracować urządzeniami, którego stan bezpieczeństwa eksploatacyjnego nie pozostaje bez zastrzeżeń. W razie wątpliwości należy się zwrócić do autoryzowanego dealera.

Nie używać palnych ani żarzących się przedmiotów, takich jak np. papierosy, popiół lub zapalki – **Niebezpieczeństwo pożaru!**

Przed odstawieniem urządzenia: wyłączyć maszynę i wyjąć akumulator.

#### **Po zakończeniu pracy**

Po każdym użyciu opróżnić zbiornik zmiatania.

Przed przystąpieniem do opróżnienia zbiornika zmiatania: Wyłączyć urządzenie.

W celu opróżnienia zbiornika zmiatania założyć mocne rękawice, w celu uniknięcia obrażeń, np. z powodu skaleczenia odłamkami szkła, metalu i innych ostrych materiałów.

Zbiornik zmiatania opróżniać w miarę możliwości na zewnątrz pomieszczenia, w celu uniknięcia dużego zapylenia.

#### **Czyszczenie urządzenia**

Oczyścić urządzenie mechaniczne z kurzu, innych zanieczyszczeń. Do czyszczenia urządzenia nie należy stosować rozpuszczalników do tłuszczów.

Podzespoły wykonane z tworzyw sztucznych należy czyścić stosując do tego ścierkę. Stosowanie ostrych środków czyszczących może doprowadzić do uszkodzenia tworzywa.

Do czyszczenia szczotek talerzowych lub walca zmiatającego zakładać mocne rękawice, w celu ochrony rąk przed skaleczeniami o ostre przedmioty.

Nie wolno stosować myjek wysokociśnieniowych do czyszczenia urządzenia. Ostry strumień wody może uszkodzić podzespoły urządzenia.

Nie spryskiwać urządzenia wodą.

Szczotek talerzowych i walca zmiatającego nie czyścić sprężonym powietrzem. Silny strumień powietrza może uszkodzić szczeciny szczotek.

#### **Przechowywanie urządzenia**

Jeżeli urządzenie nie będzie przez dłuższy czas użytkowane, to należy je tak odstawić, żeby nie stanowiło dla

nikogo zagrożenia. Zabezpieczyć urządzenie przed użyciem przez osoby nieupoważnione.

Urządzenie zabezpieczyć przed przewróceniem lub niekontrolowanym opadnięciem pałaka prowadzącego.

Nie wkładać rąk do obszaru obrotu pałaka prowadzącego – w wyniku gwałtownego opadnięcia pałaka prowadzącego może dojść do zakleszczenia części ciała między pałakiem prowadzącym a obudową – **Niebezpieczeństwo odniesienia obrażeń!**

Przechowywać bezpiecznie urządzenie w suchym pomieszczeniu, przestawić przełącznik urządzenia w położenie **0** i wyjąć akumulator.

### **Technika pracy**

#### **Trzymanie i prowadzenie urządzenia**

Urządzenie jest obsługiwane wyłącznie przez jedną osobę – nie należy tolerować obecności dalszych osób na stanowisku pracy.



Pałak prowadzący należy zawsze mocno trzymać w rękach.

Urządzenie pchać do przodu z prędkością dostosowaną do otoczenia.

Mniejsze podwyższenia 2 – 3 cm można pokonywać poprzez lekkie dociśnięcie pałaka prowadzącego.

W razie niezadowolającego wyniku czyszczenia sprawdzić, czy szczotki talerzowe wzgl. walec zamiatający nie są zablokowane lub zużyte.

#### **Poziom napełnienia zbiornika zamiatania**

Zbiornik zamiatania jest pełny, gdy w trakcie zamiatania wciągany brud będzie wylatywał z boku.

By móc szybko powrócić do dalszej pracy, urządzenie podnieść z przodu i przesunąć zawartość w zbiorniku do tyłu. W ten sposób można lepiej wykorzystać przestrzeń w zbiorniku zamiatania.

W razie zamiatania ciężkich zanieczyszczeń, takich jak np. żwir, środek ciężkości przy pełnym zbiorniku zamiatania przemieszcza się do tyłu. Z tego powodu szczotki talerzowe oddalają się nieco od zamiatanej powierzchni, co powoduje pogorszenie się wyniku zamiatania.

### **Obsługa techniczna i naprawy**

Do celów transportu, a przede wszystkim przed jakimkolwiek naprawami, czy czynnościami obsługi technicznej należy zawsze wyłączyć urządzenie – ustawić dźwignię blokady w pozycji **0** i wyjąć akumulator z urządzenia. Ma to na celu uniknięcie niezamierzonego uruchomienia silnika.

Należy regularnie wykonywać czynności obsługi technicznej. Wykonywać należy tylko te czynności obsługi okresowej i naprawy, które zostały opisane w instrukcji użytkownika. Wykonanie wszystkich innych robót należy zlecić wyspecjalizowanemu dystrybutorowi.

Firma STIHL radzi wykonywanie czynności konserwacyjnych i napraw wyłącznie przez autoryzowanego dealera STIHL. Autoryzowanym dealerom STIHL umożliwia się regularny udział w szkoleniach oraz udostępnia informacje techniczne.

Należy stosować wyłącznie kwalifikowane części zamienne. W przeciwnym razie może to prowadzić do zagrożenia wystąpieniem wypadków przy pracy lub do uszkodzenia urządzenia. W razie wątpliwości prosimy zwracać się z pytaniami do autoryzowanego dealera.

Firma STIHL zaleca stosowanie wyłącznie oryginalnych części zamiennych. Ich właściwości zostały w optymalny sposób dostosowane do produktu oraz do wymagań stawianych przez użytkownika.

Nie należy dokonywać jakichkolwiek zmian konstrukcyjnych w urządzeniu – zmiany takie mogą powodować występowanie zagrożeń – **niebezpieczeństwo zaistnienia wypadku!**

Regularnie sprawdzać stan techniczny zestyków przewodu zasilającego oraz wtyczki ładowarki, czy nie wykazują one objawów starzenia się izolacji (tętność).

Podzespoły elektryczne jak np. przewód zasilający ładowarki mogą być naprawiane lub wymieniane wyłącznie przez elektryków.

Prowadniki akumulatora należy utrzymywać w stanie wolnym od zanieczyszczeń – jeżeli zachodzi potrzeba, oczyścić.

Do wymiany szczotek talerzowych lub walca zmiatającego zakładać mocne rękawice, w celu ochrony rąk przed skaleczeniami o ostre przedmioty.

## Kompletowanie urządzenia

Przed pierwszym uruchomieniem należy zamontować pałąk prowadzący w urządzeniu.

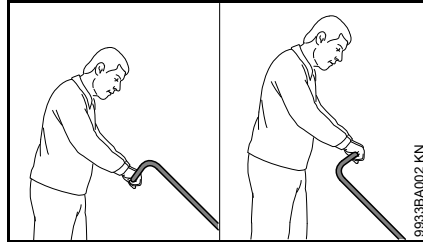

W zależności od wzrostu osoby obsługującej pałąk prowadzący można zamontować w 2 różnych pozycjach.

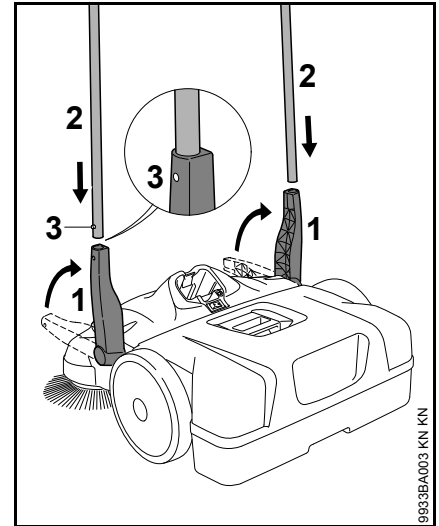

- Uchwyt (1) ustawić pionowo do góry
- Pałąk prowadzący (2) wsunąć jednocześnie w oba uchwyty (1) – sprężyny zatraskowe (3) muszą się zatrzasnąć

## Transport urządzenia

### Transport urządzenia

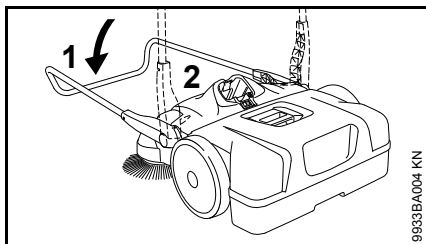

- Pałak prowadzący (1) podnieść do przodu
- Chwycić urządzenie za uchwyt (2) i ustawić pionowo

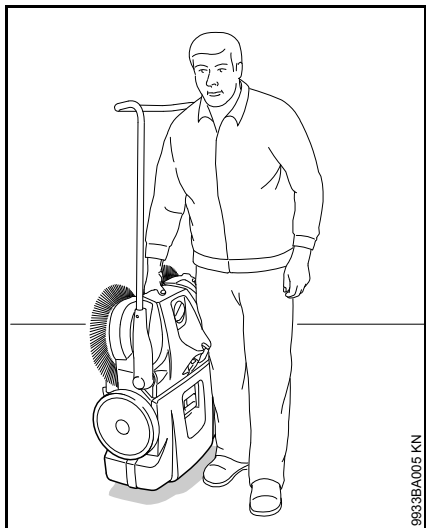

- Przenieść urządzenie za uchwyt – szczotki talerzowe są skierowane w stronę od ciała

### W samochodzie

Urządzenie postawić w taki sposób, by szczeciny szczotek talerzowych nie zostały wygięte. Wygięte szczeciny mogą ulec trwałemu odkształceniu.

Wygięte szczeciny można wyprostować poprzez podgrzanie ich suszarką do włosów – zobacz "Wykonanie badania i obsługi technicznej przez użytkownika".

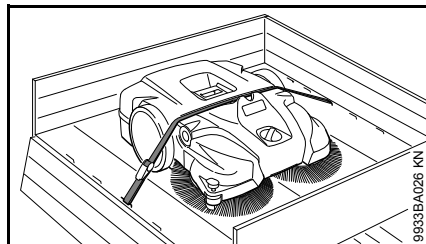

Urządzenie zabezpieczyć pasem mocującym przed przesunięciem.

- Pas mocujący ułożyć między zbiornikiem zamiatania a obudową urządzenia. Nie napinać pasa zbyt mocno, by nie uszkodzić urządzenia

Na czas transportu pałak prowadzący można odłączyć od urządzenia.

### Pałak prowadzący

#### Wymontowanie

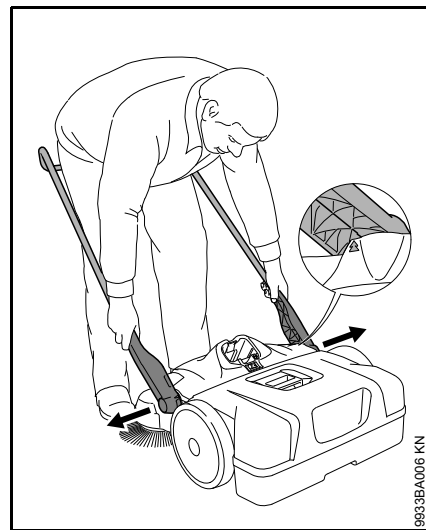

- Stojąc przed urządzeniem – pałak prowadzący ustawić pod kątem 45° względem podłoża (strzałki na obudowie muszą się zrównać z mostkiem uchwytu)
- Oba uchwyty nieco rozsunąć i jednocześnie wyciągnąć z obu mocowań urządzenia

## Zamontowanie

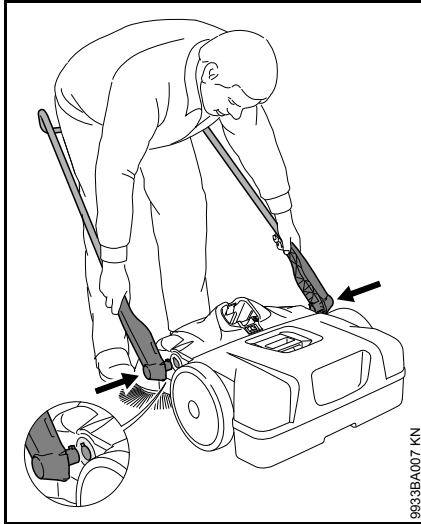

9933BA007 KN

- Stańcąc pośrodku pałką prowadzącego i chwycić rękoma oba uchwyty
- Rozsunąć nieco uchwyty
- Uchwyty jednocześnie wsunąć w oba mocowania urządzenia – czopy w uchwytach wchodzą w otwory mocowań

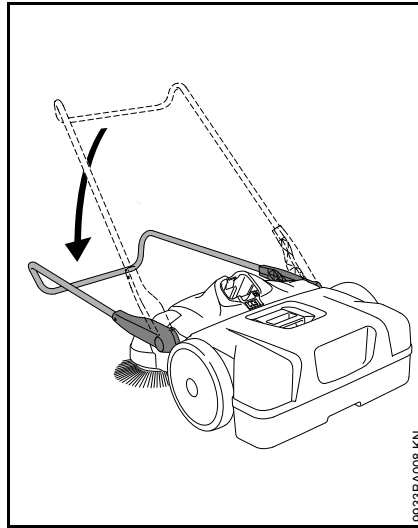

9933BA008 KN

- Pałkę prowadzącą pochylić w dół – przez co ryglują się uchwyty w mocowaniach i tworzy się solidne połączenie z urządzeniem

## Podłączenie elektryczne ładowarki

Wartości napięcia sieciowego oraz napięcia roboczego muszą być jednakowe.

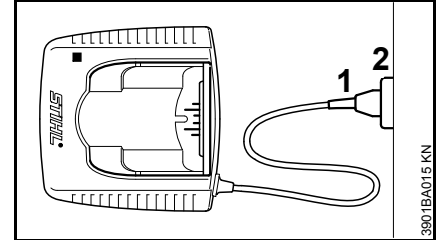

3901BA015 KN

- włożyć wtyczkę przewodu zasilania (1) gniazda sieciowego (2)

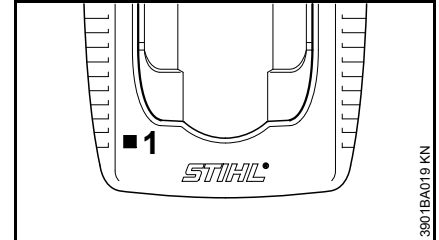

3901BA019 KN

Po podłączeniu ładowarki do źródła zasilania prądem ma miejsce autotest. Podczas tego procesu lampka kontrolna (1) ładowarki świeci przerywanym światłem, (około 1 sekundy zielono, 1 sekundy czerwono i ponownie gaśnie).

## Naładować akumulator

Przy dostawie akumulator nie jest do końca naładowany.

Zaleca się pełne naładowanie akumulatora przed jego pierwszym użyciem.

- Podłączyć ładowarkę do źródła zasilania prądem – wartości napięcia sieciowego oraz napięcia roboczego muszą być zgodne – patrz rozdział "Podłączenie ładowarki do zasilania napięciem"

Ładowarkę należy eksploatować w zamkniętych i suchych pomieszczeniach, w temperaturze otoczenia od +5 °C do +40 °C (od 41° F do 104° F).

Ładować tylko suche akumulatory. Mokry akumulator przed rozpoczęciem ładowania wysuszyć.

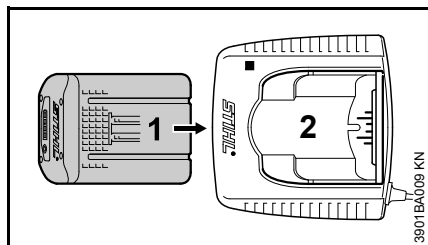

- Włożyć akumulator (1) do ładowarki (2) aż do pierwszego wyczuwalnego oporu – następnie wcisnąć aż do ostatecznego oparcia

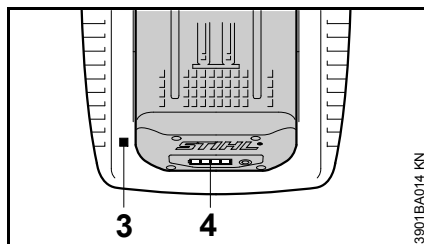

Po umieszczeniu adaptera w ładowarce zapali się lampka kontrolna (3) na ładowarce – patrz rozdział "Lioda na ładowarce".

Proces ładowania rozpoczyna się z chwilą zapalenia się na zielono diod (4) na akumulatorze – patrz rozdział "Diody w akumulatorze".

Czas ładowania zależy od szeregu czynników, jak np. od stanu akumulatora, temperatury otoczenia itp. i może w związku z tym odbiegać od podanych czasów ładowania.

Podczas pracy akumulator rozgrzewa się w urządzeniu. Jeżeli w ładowarce ma zostać umieszczony rozgrzany akumulator, to może być niezbędne jego ochłodzenie. Proces ładowania rozpocznie się dopiero wtedy, gdy akumulator ostygnie. Wskutek ochłodzenia może nastąpić wydłużenie czasu ładowania.

Podczas procesu ładowania ma miejsce wzrost temperatury akumulatora i ładowarki.

### Ładowarki AL 300, AL 500

Ładowarki AL 300 i AL 500 zostały wyposażone w system chłodzenia akumulatora.

### Ładowarka AL 100

Ładowarka AL 100, nie posiadająca dmuchawy oczekuje z rozpoczęciem ładowania na samoczynne ochłodzenie akumulatora. Schłodzenie akumulatora następuje wskutek oddania ciepła do otoczenia.

### Zakończenie ładowania

Jeżeli akumulator został całkowicie naładowany, następuje automatyczne wyłączenie ładowarki:

- gasną diody na akumulatorze
- gaśnie dioda na ładowarce
- wyłącza się także dmuchawa ładowarki (jeżeli została w niej zastosowana)

Naładowany akumulator należy po zakończeniu ładowania wyjąć z ładowarki.



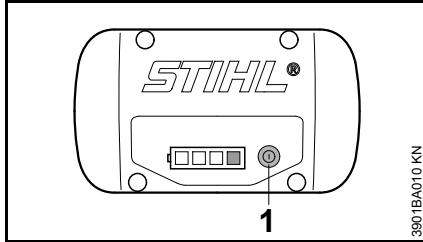

## Diody na akumulatorze

Cztery diody sygnalizują poziom naładowania akumulatora, a także problemy występujące w nim lub w urządzeniu.



- W celu aktywacji wskaźnika wcisnąć przycisk (1) – wskaźnik wyłączy się automatycznie po upływie 5 sekund

Diody mogą świecić lub pulsować zielonym lub czerwonym światłem.

-  Dioda świeci ciągłym zielonym światłem.
-  Dioda miga na zielono.
-  Dioda świeci ciągłym czerwonym światłem.
-  Dioda miga na czerwono.

## Podczas ładowania

Diody świecąc lub pulsując informują o przebiegu ładowania.

Podczas ładowania, pojemność, która będzie aktualnie ładowana, zostanie wskazana przez diodę świecącą pulsującym zielonym światłem.

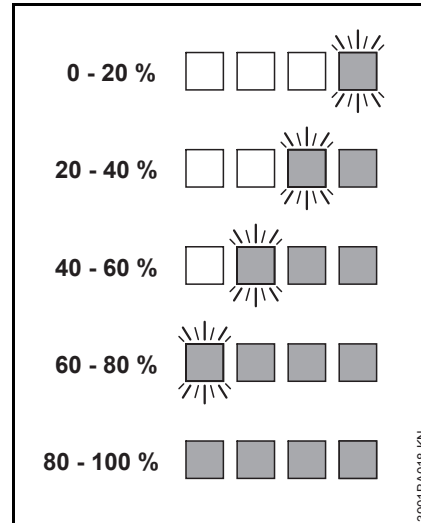

Po zakończeniu ładowania diody akumulatora automatycznie się wyłączają.

Jeżeli diody akumulatora pulsują albo świecą kolorem czerwonym – patrz rozdział "Jeżeli czerwone diody świecą lub pulsują".

## Podczas pracy

Świecąc lub pulsując zielonym światłem diody informują o stanie naładowania akumulatora.

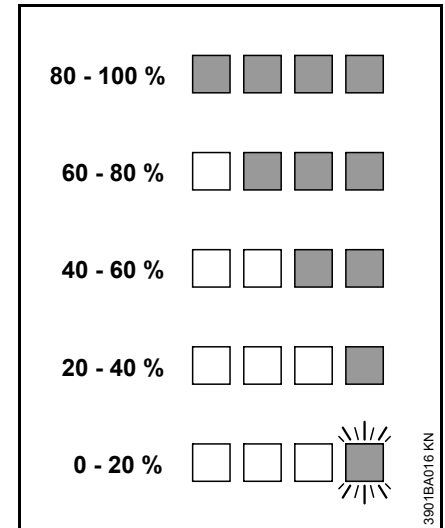

Jeżeli diody akumulatora pulsują albo świecą kolorem czerwonym – patrz rozdział "Jeżeli czerwone diody świecą lub pulsują".

## Jeżeli czerwone diody pulsują albo świecą światłem ciągłym

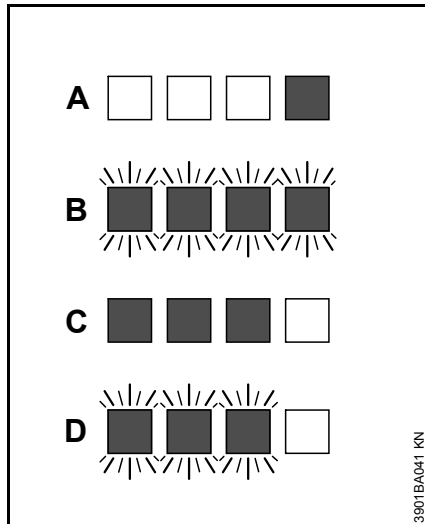

A	1 dioda świeci ciągłym czerwonym światłem:	Akumulator za gorący <sup>1)</sup> <sup>2)</sup> /za zimny <sup>1)</sup>
B	4 diody migają na czerwono:	Usterka w pracy akumulatora <sup>3)</sup>
C	3 diody świecą ciągłym czerwonym światłem:	Urządzenie jest nadmiernie rozgrzane – należy je schłodzić
D	3 diody migają na czerwono:	Usterka w pracy urządzenia <sup>4)</sup>

- 1) Podczas ładowania: po ochłodzeniu/ogrzaniu akumulatora nastąpi automatyczne uruchomienie procesu ładowania.

- 2) Podczas pracy: nastąpiło wyłączenie urządzenia – pozwolić akumulatorowi przez pewien czas ostygnąć – w tym celu można ewentualnie wyjąć akumulator z urządzenia.
- 3) Usterka elektromagnetyczna lub awaria. Wyjąć akumulator z urządzenia, a następnie ponownie go włożyć. Włączyć urządzenie – jeżeli diody w dalszym ciągu pulsują, to oznacza to, że akumulator jest niesprawny technicznie i należy go wymienić.
- 4) Usterka elektromagnetyczna lub awaria. Wyjąć akumulator z urządzenia. Tępy przedmiotem oczyścić z brudu styki w komorze na akumulator. Włożyć akumulator ponownie. Włączyć urządzenie – jeżeli diody w dalszym ciągu pulsują to oznacza to, że akumulator jest niesprawny technicznie i należy zlecić jego zbadanie autoryzowanemu dealerowi – STIHL zaleca wybór autoryzowanego dealera STIHL.

## Dioda na ładowarce

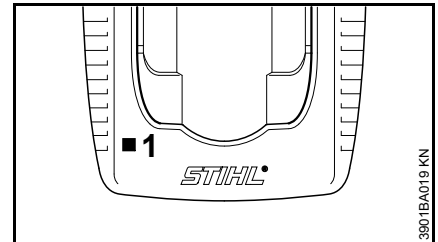

Dioda (1) ładowarki może świecić zielonym światłem lub pulsującym czerwonym.

### Ciągłe światło zielone ...

... może posiadać następujące znaczenie:

Akumulator

- znajduje się w fazie ładowania
- posiada zbyt wysoką temperaturę i musi zostać ochłodzony

Patrz również "Diody w akumulatorze".

Zielona dioda na ładowarce zgaśnie, kiedy akumulator zostanie całkowicie naładowany.



## Pulsujące światło czerwone ...

... może posiadać następujące znaczenie:

- pomiędzy akumulatorem a ładowarką nie ma połączenia – wyjąć akumulator i włożyć go ponownie do ładowarki
- niesprawny akumulator – patrz także rozdział "Diody w akumulatorze"
- niesprawna ładowarka – zlecić sprawdzenie autoryzowanemu dealerowi. STIHL radzi zwrócić się do autoryzowanego dealera STIHL.

## Włączanie urządzenia

Przy dostawie akumulator nie jest do końca naładowany.

Zaleca się pełne naładowanie akumulatora przed jego pierwszym użyciem.

## Montowanie akumulatora

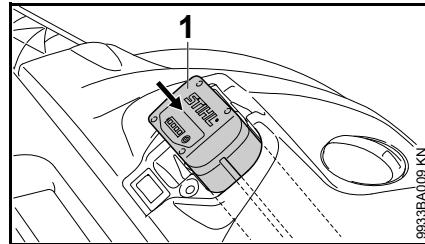

- Akumulator (1) umieścić w komorze znajdującej się w urządzeniu – akumulator wsunie się do komory – należy go teraz lekko naciskać aż do słyszalnego odgłosu zaryglowania – krawędzie akumulatora muszą przystawać z górną krawędzią obudowy.

## Włączanie urządzenia

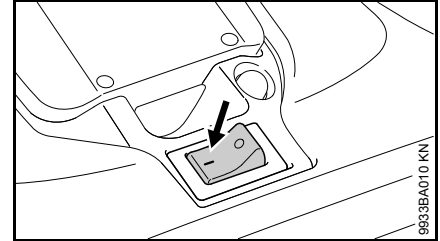

- Ustawić przełącznik urządzenia w pozycji I

Szczotki talerzowe i walec zmiatający zaczynają się obracać.

## Praca

### Regulacja wysokości szczotek talerzowych

Za pomocą regulacji wysokości można dostosowywać szczotki talerzowe do zamiatanego podłoża.

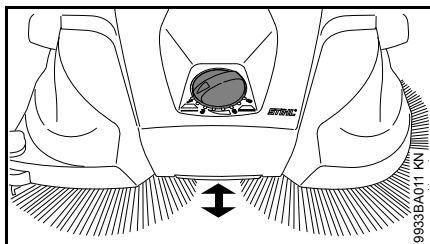

- Pokrętko obrócić na żądany zakres w lewo lub w prawo:

Stopień	Zastosowanie
1 - 2	do równych powierzchni
3 - 4	mokre liście, piasek, nierówne powierzchnie, np. beton płukany
5 - 8	Wyregulować w zależności od stopnia zużycia szczecin

Szczeciny szczotek talerzowych powinny lekko dociskać do podłoża. Zbyt mocny docisk nie zapewnia lepszego rezultatu zamiatania, tylko przyspiesza zużycie szczotek i skraca czas działania akumulatora.

### Boczna rolka prowadząca

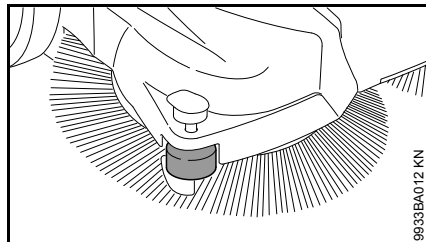

Boczna rolka prowadząca ułatwia prowadzenie urządzenia przy krawędziach, np. wzdłuż ścian lub krawężników.

### Dociskacz

Podczas zamiatania przy krawędziach, np. przy ścianach lub krawężnikach szczeciny są prowadzone ściśle przy podłożu poprzez dociskanie dociskacza.

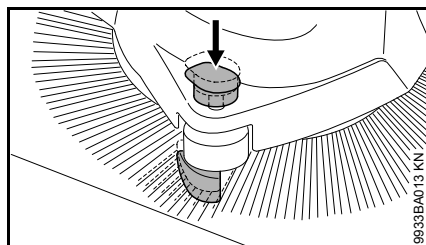

- Uchwyt dociskacza przesunąć w dół

### Temperaturowe zabezpieczenie przed przeciążeniem

Temperaturowe zabezpieczenie przed przeciążeniem przerywa doprowadzenie prądu w wypadku

mechanicznego przeciążenia silników, np. po zablokowaniu się szczotek talerzowych lub walca zamiatającego.

Jeżeli wyłącznik przeciążeniowy przerwał dopływ prądu:

- Wyłączyć urządzenie wyłącznikiem – pozycja 0 i wyjąć akumulator
- Usunąć przyczynę blokady szczotek talerzowych lub walca zamiatającego
- Odczekać około 30 sekund, aż do ostygnięcia zabezpieczenia przed przeciążeniem

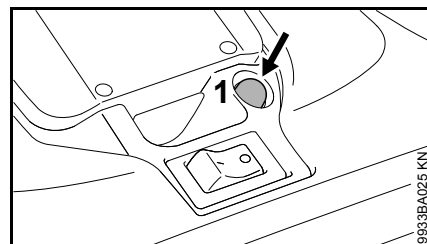

Temperaturowe zabezpieczenie przed przeciążeniem szczotek talerzowych wyłącza się automatycznie, natomiast zabezpieczenie przed przeciążeniem walca zamiatającego należy wyłączyć ręcznie poprzez naciśnięcie wyłącznika (1).

- Włożyć akumulator i włączyć ponownie urządzenie wyłącznikiem – pozycja I

## Wyłączanie urządzenia

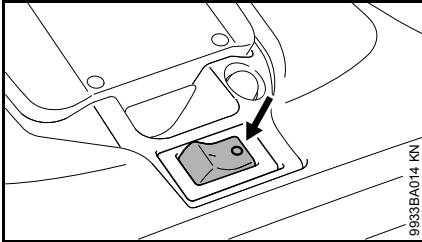

- Wyłączyć urządzenie wyłącznikiem – pozycja **0**

W czasie przerw i po zakończeniu pracy należy wyjąć akumulator z urządzenia.

## Wyjęcie akumulatora

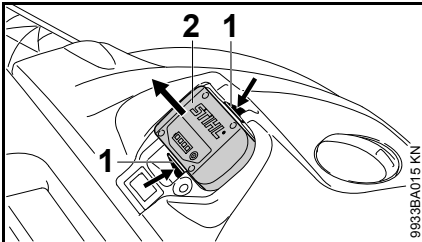

- Wcisnąć jednocześnie obydwie dźwignie blokady (1) – akumulator (2) zostaje odryglowany
- Wyjąć akumulator (2) z obudowy

Jeżeli urządzenie nie będzie przez dłuższy czas użytkowane, to należy je tak odstawić, żeby nie stanowiło dla nikogo zagrożenia.

Zabezpieczyć urządzenie przed użyciem przez osoby nieupoważnione.

## Po zakończeniu pracy

### Zdejmowania / opróżnianie zbiornika zamiatania

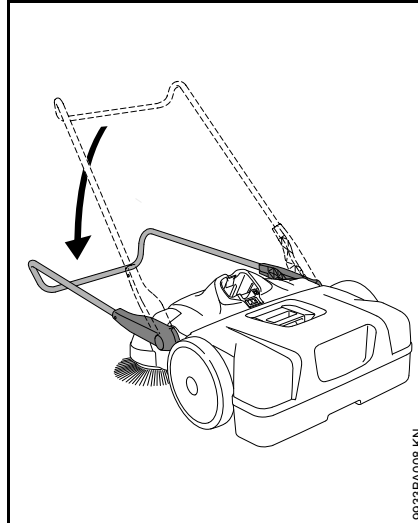

- Pałak prowadzący przechylić do przodu

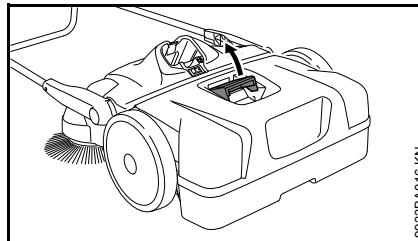

- Uchwyt zbiornika zamiatania pociągnąć w górę

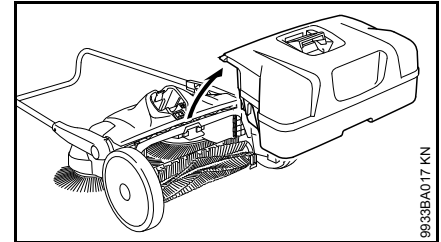

- Zdjąć i opróżnić zbiornik zamiatania

### Zamontowanie zbiornika zamiatania

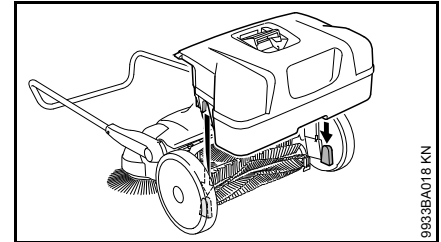

- Założyć zbiornik zamiatania w urządzeniu – otwory w zbiorniku zamiatania pasują do mocowań w urządzeniu
- Zaryglować uchwyt zbiornika zamiatania

## Przechowywanie urządzenia

- Wyjąć akumulator
- Dokładnie oczyścić urządzenie
- Przechowywać urządzenie w suchym i bezpiecznym miejscu. Chronić przed użyciem przez osoby nieupoważnione (np. przez dzieci).

Urządzenie postawić w taki sposób, by szczeciny szczotek talerzowych nie zostały załamane ani wygięte. Załamane lub wygięte szczeciny mogą ulec trwałemu odkształceniu. Wygięte szczeciny można wyprostować poprzez podgrzanie ich suszarką do włosów – zobacz "Wykonanie badania i obsługi technicznej przez użytkownika".

## Składowanie urządzenia

Urządzenie można ustawić pionowo i w ten sposób zaoszczędzić miejsce przy jego składowaniu.

Urządzenie zabezpieczyć przed przewróceniem lub niekontrolowanym opadnięciem pałaka prowadzącego.

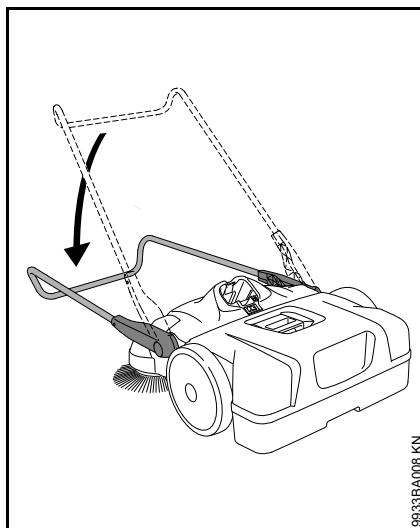

- Pałak prowadzący przechylić do przodu

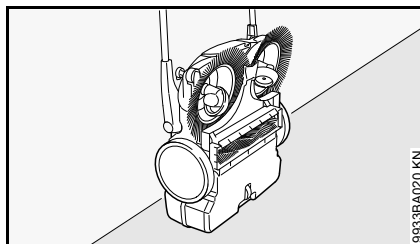

- Urządzenie postawić w pionie

## Przechowywanie akumulatora

- Wyjąć akumulator z urządzenia bądź z ładowarki
- Przechowywać w zamkniętych i suchych pomieszczeniach, w bezpiecznym miejscu. Chronić

przed użyciem przez osoby nieupoważnione (np. przez dzieci) oraz przed zanieczyszczeniem.

- Nie należy przechowywać akumulatora zapasowego w stanie nieużywanym – akumulatory należy używać na przemian

W celu uzyskania optymalnej trwałości akumulator przechowywać przy stanie naładowania około 30 %.

## Przechowywanie ładowarki

- Wyjąć akumulator
- Wyjąć wtyczkę z gniazda sieciowego
- Przechowywać ładowarkę w zamkniętych i suchych pomieszczeniach, w bezpiecznym miejscu. Chronić przed użyciem przez osoby nieupoważnione (np. przez dzieci) oraz przed zanieczyszczeniem.

## Wykonanie badania i obsługi technicznej przez fachowego dystrybutora

### Prostowanie wygiętych szczecin

Wygięte szczeciny można wyprostować poprzez ich ogrzanie.

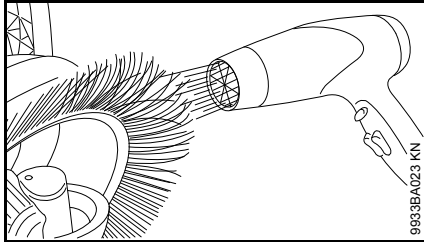

- Szczeciny podgrzać dmuchawę gorącego powietrza (można też np. suszarką do włosów) i wyprostować

Nie używać dmuchawy gorącego powietrza, otwartych płomieni ani palników. Bardzo wysokie temperatury mogą spowodować trwałe uszkodzenie szczecin.

### Smarowanie przekładni

Przekładnię można zakonserwować olejem silikonowym na bazie alkoholu. Używanie innych środków smarnych może utrudnić działanie przekładni.

- Urządzenie postawić w pionie

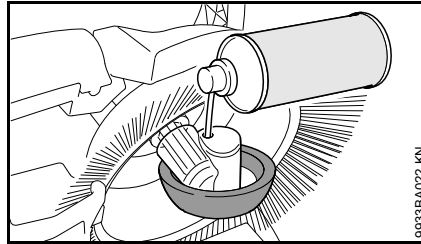

- Niewielką ilość sprayu silikonowego nanieść przez otwory w obudowie kołowej na przekładnię

### Czyszczenie filtra powietrza

- Zdjąć zbiornik zamiatania

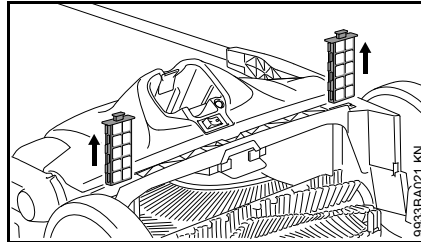

- Oba elementy filtrujące wyciągnąć z prowadnic
- Wyjąć wkład piankowy z elementu filtrującego
- Wkład piankowy przepłukać wodą, wysuszyć i ponownie założyć w elemencie filtrującym
- Elementy filtrujące włożyć ponownie do urządzenia

## Wskazówki dotyczące przeglądów technicznych i konserwacji

<p>Powyższe informacje odnoszą się do pracy urządzenia w normalnych warunkach eksploatacyjnych. W warunkach utrudnionej eksploatacji (np. intensywny kurz itp.) oraz wydłużonego dziennego czasu pracy podane powyżej interwały należy odpowiednio skrócić.</p> <p>Przed rozpoczęciem jakichkolwiek robót przy urządzeniu należy ustawić wyłącznik urządzenia w pozycji <b>0</b> i wyjąć akumulator.</p>		Przed rozpoczęciem pracy	Po zakończeniu pracy lub codziennie	Co tydzień	Co miesiąc	Co roku	Przy wystąpieniu zakłóceń	Przy wystąpieniu uszkodzeń	Jeżeli zachodzi potrzeba
Kompletne urządzenie	Kontrola wzrokowa (stan ogólny)	X							
	Oczyścić		X						
Filtr powietrza	Oczyścić								X
	Wymenić							X	
Szczotki talerzowe i walec zmiatający	Kontrola wzrokowa (stan ogólny)	X	X						
	Oczyścić								X
	Zlecić wymianę autoryzowanemu dealerowi <sup>1)</sup>							X	
Przekładnia	Przesmarować <sup>2)</sup>								X
Akumulator	Kontrola wzrokowa	X					X	X	
Akumulator	Oczyścić	X							X
	Sprawdzanie funkcjonowania (wysunięcie akumulatora)	X							
Naklejki ostrzegawcze	Wymenić							X	

<sup>1)</sup> STIHL radzi zwrócić się do autoryzowanego dealera STIHL.

<sup>2)</sup> patrz "Wykonanie badania i obsługi technicznej przez użytkownika"

## Ograniczanie zużycia eksploatacyjnego i unikanie uszkodzeń

Stosowanie się do wskazówek niniejszej instrukcji użytkowania pozwoli uniknąć ponadnormatywnego zużycia eksploatacyjnego urządzenia oraz jego uszkodzeń.

Użytkowanie, obsługa techniczna oraz przechowywanie musi się odbywać z taką starannością, jak to opisano w niniejszej instrukcji obsługi.

Za wszystkie szkody jakie wystąpią wskutek nieprzestrzegania wskazówek dotyczących bezpieczeństwa, obsługi technicznej i konserwacji odpowiada użytkownik urządzenia. Obowiązuje to szczególnie wtedy, gdy:

- dokonano zmian konstrukcyjnych produktu bez zezwolenia firmy STIHL
- zastosowano narzędzia lub elementy wyposażenia, które do niniejszego urządzenia nie zostały dozwolone, nie nadawały się lub nie przedstawiały odpowiedniej jakości
- użytkowano urządzenie w sposób sprzeczny z jego przeznaczeniem
- urządzeniem posługiwano się podczas imprez sportowych czy podczas zawodów
- wystąpiły szkody będące konsekwencją użytkowania urządzenia z podzespołami niesprawnymi technicznie

## Czynności obsługi technicznej

Należy regularnie wykonywać wszystkie czynności, które zostały opisane w rozdziale "Wskazówki dotyczące obsługi technicznej i konserwacji". Jeżeli czynności obsługi technicznej nie mogą zostać wykonane przez użytkownika, to należy zlecić ich wykonanie wyspecjalizowanemu dystrybutorowi.

Firma STIHL radzi zlecenie wykonywania czynności obsługi okresowych i napraw wyłącznie autoryzowanym dystrybutorom tej firmy. Autoryzowanym dystrybutorom firmy STIHL umożliwia się regularny udział w szkoleniach oraz udostępnia informacje techniczne.

Jeżeli wykonanie czynności obsługi technicznej zostanie zaniedbane lub zostaną one wykonane niefachowo, to mogą powstać szkody, za które odpowiedzialność będzie ponosić sam użytkownik. Należą do nich między innymi:

- uszkodzenia silnika elektrycznego wynikłe z niewykonania obsługi technicznej we właściwym czasie lub niewłaściwym zakresie (np. niewystarczające oczyszczenie przewodników cyrkulacji powietrza chłodzącego)
- uszkodzenia ładowarki powstałe wskutek niewłaściwego podłączenia do sieci zasilania energią elektryczną (niewłaściwe napięcie)

- korozja urządzenia oraz inne szkody będące jej następstwem powstałe w wyniku nieprawidłowego przechowywania lub użytkowania
- uszkodzenia urządzenia powstałe wskutek stosowania części zamiennych o niskiej jakości

## Części zużywające się

Niektóre podzespoły urządzenia mechanicznego – także przy prawidłowym użytkowaniu – ulegają naturalnemu zużyciu eksploatacyjnemu i muszą, w zależności od rodzaju oraz okresu użytkowania, zostać w odpowiednim czasie wymienione. Należą do nich między innymi:

- szczotki talerzowe
- walec zamiatający
- Akumulator

## Zasadnicze podzespoły urządzenia

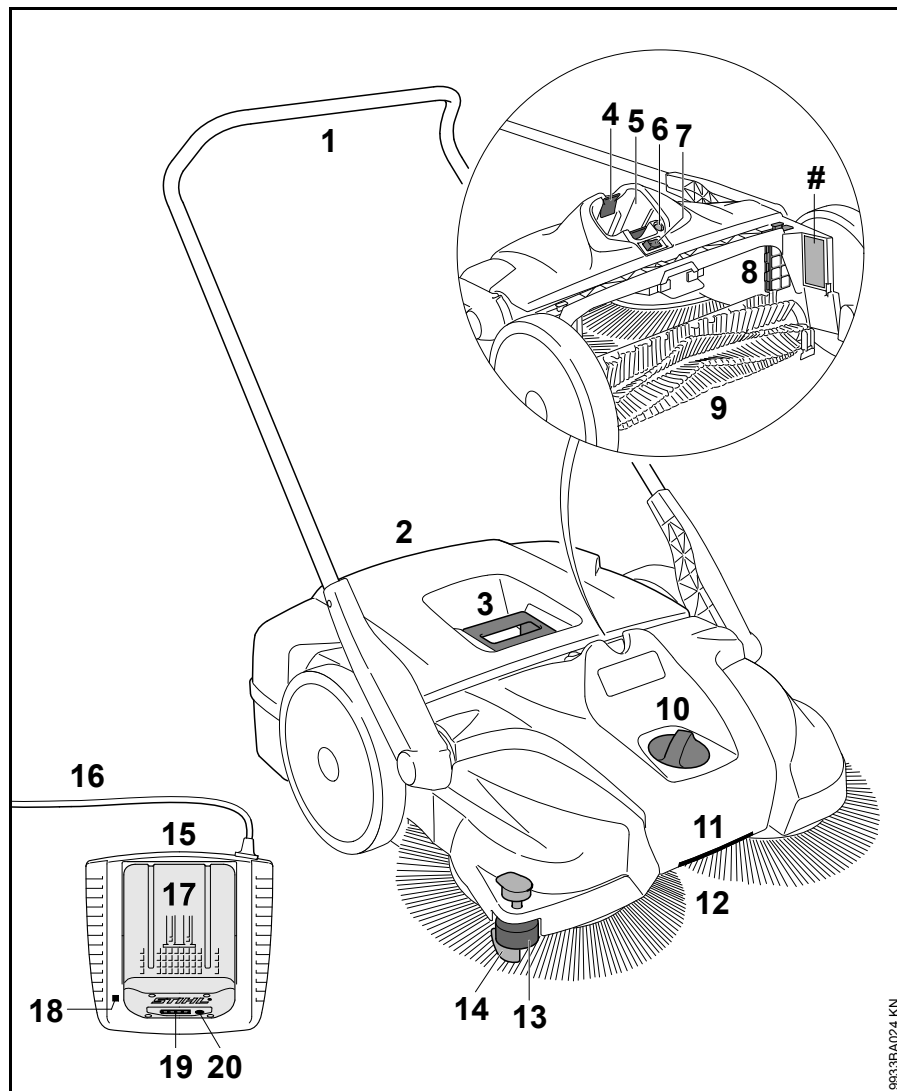

- 1 pałak prowadzący
- 2 zbiornik zmiatania
- 3 uchwyt na zbiorniku zmiatania
- 4 przycisk blokady do zaryglowania akumulatora
- 5 komora na akumulator
- 6 przełącznik zabezpieczenia przed przeciążeniem
- 7 włącznik/wyłącznik
- 8 filtr powietrza
- 9 walec zmiatający
- 10 regulacja wysokości
- 11 uchwyt
- 12 szczotki talerzowe
- 13 boczna rolka prowadząca
- 14 dociskacz
- 15 ładowarka
- 16 przewód zasilający z wtyczką
- 17 akumulator
- 18 diody kontrolne (LED) na ładowarce
- 19 lampki kontrolne (LED) akumulatora
- 20 przycisk do aktywowania lampek kontrolnych (LED) na akumulatorze
- # numer seryjny



## Dane techniczne

### Akumulator

Typ: litowo-jonowy  
 Wykonanie: AP, AR  
 Urządzenie może być użytkowane wyłącznie z oryginalnymi akumulatorami STIHL AP oraz STIHL AR.  
 Czas pracy urządzenia zależy od pojemności akumulatora.

### KGA 770

Teor. wydajność zmiotania: 3250 m<sup>2</sup>/h  
 Objętość kosza: 50 l  
 Rodzaj zabezpieczenia: IP20\*  
 Ciężar z akumulatorem AP 80: 17 kg

### Wymiary

Pałąk prowadzący pionowo  
 Długość: 800 mm  
 Szerokość: 800 mm  
 Wysokość: 1270 mm  
 Pałąk prowadzący w położeniu jazdy  
 Długość: 1050 mm  
 Szerokość: 800 mm  
 Wysokość: 1050 mm

\* Ochronę IP21 uzyskuje się poprzez zastosowanie odpowiednich podzespołów.

### Wartości hałasu i drgań

Przy ustalaniu wartości hałasu i drgań przyjęto fazę pracy urządzenia z najwyższą nominalną prędkością obrotową.

Dalsze informacje dot. spełnienia wymagań Wytucznych dla pracodawców Drgania 2002/44/WE patrz [www.stihl.com/vib/](http://www.stihl.com/vib/)

#### Poziom ciśnienia akustycznego L<sub>p</sub> zgodnie z normą EN 60335-2-72

64 dB(A)

#### Poziom mocy akustycznej L<sub>w</sub> odpowiednio do EN 60335-2-72

80 dB(A)

#### Wartość drgań a<sub>n</sub> odpowiednio do EN 60335-2-72

Uchwyt lewy                      Uchwyt prawy  
 < 2,5 m/s<sup>2</sup>                      < 2,5 m/s<sup>2</sup>

Wartość K- dla poziomu ciśnienia akustycznego oraz akustycznego poziomu mocy wynosi zgodnie z RL 2006/42/EG = 2,5 dB(A). Natomiast dla przyspieszenia drgań wartość K- ta wynosi zgodnie z RL 2006/42/EG = 2,0 m/s<sup>2</sup>.

Pomiaru podanych wartości drgań dokonano z zastosowaniem znormalizowanego postępowania kontrolnego i mogą one służyć jako materiał porównawczy dla urządzeń elektrycznych.

Rzeczywiste wartości drgań mogą różnić się od wartości podanych w zależności od rodzaju zastosowania urządzenia.

Podane wartości drgań mogą służyć do wstępnej oceny obciążenia drganiami.

Rzeczywiste obciążenie drganiami musi zostać ustalone w drodze oceny. Należy przy tym uwzględnić okresy czasu, w których urządzenie elektryczne pozostawało wyłączone, a także takie, w których urządzenie było włączone jednakże poruszało się bez obciążenia.

### Transport

Akumulatory STIHL spełniają wymagania określone w podręczniku UN- ST/SG/AC.10/11/Rev.5 Część III, Podpunkt 38.3.

Użytkownik może bez żadnych zastrzeżeń transportować akumulatory STIHL drogą lądową do miejsca eksploatacji urządzenia.

Zastosowane akumulatory litowo-jonowe podlegają przepisom prawa o materiałach niebezpiecznych.

W wypadku transportu przez stronę trzecią (np. transport powietrzny lub spedycja) przestrzegać szczegółowych wymagań podanych na opakowaniu i oznakowaniach.

Przy przygotowywaniu przesyłki musi być obecny specjalista od materiałów niebezpiecznych. Przestrzegać ewentualnie pozostałych krajowych przepisów.

Akumulator zapakować w taki sposób, by nie było możliwe jego poruszanie się w opakowaniu.

**Szczegółowe wskazówki bezpieczeństwa, patrz [www.stihl.com/safety-data-sheets](http://www.stihl.com/safety-data-sheets)**

## **REACH**

---

Skrót REACH oznacza Zarządzenie UE w przedmiocie rejestracji, oceny i zezwoleń eksploatacyjnych dla chemikaliów.

Informacje dotyczące spełnienia wymagań Zarządzenia REACH (UE) Nr. 1907/2006 patrz [www.stihl.com/reach](http://www.stihl.com/reach)

## Usuwanie zakłóceń w pracy urządzenia

Przed rozpoczęciem jakichkolwiek robót przy urządzeniu należy wyjąć z niego akumulator.

Zakłócenie	Przyczyna	Porady
Po włączeniu urządzenie nie podejmuje pracy	Brak połączenia elektrycznego między ładowarką i akumulatorem	Wyjąć akumulator, sprawdzić styki i ponownie zamontować
	Akumulator zbyt słabo naładowany (1 dioda akumulatora miga na zielono)	Naładować akumulator
	Akumulator jest nadmiernie rozgrzany / nadmiernie zimny (1 dioda akumulatora świeci czerwonym światłem)	Ochłodzić akumulator / Przy temperaturze około +15 °C – +20 °C należy delikatnie ogrzać akumulator
	Zakłócenie w pracy akumulatora (4 diody na akumulatorze migają na czerwono)	Wyjąć akumulator z urządzenia, a następnie ponownie go włożyć. Włączyć urządzenie – jeżeli diody w dalszym ciągu świecą pulsującym światłem, akumulator jest uszkodzony i musi zostać wymieniony
	Za wysoka temperatura urządzenia (3 diody akumulatora świecą czerwonym światłem)	Urządzenie jest nadmiernie rozgrzane – należy je schłodzić
	Usterka elektromagnetyczna lub błąd w urządzeniu (3 diody na akumulatorze migają na czerwono)	Wyjąć akumulator z urządzenia, a następnie ponownie go włożyć. Włączyć urządzenie – jeżeli diody świecą w dalszym ciągu pulsującym światłem, to urządzenie jest niesprawne technicznie i musi zostać poddane zbadaniu przez autoryzowanego dealera <sup>1)</sup>
	Wilgoć w urządzeniu oraz/lub w akumulatorze	Osuszyć urządzenie/akumulator

## Przed rozpoczęciem jakichkolwiek robót przy urządzeniu należy wyjąć z niego akumulator.

Zakłócenie	Przyczyna	Porady
Urządzenie wyłącza się podczas pracy	Akumulator lub układ elektroniczny urządzenia są nadmiernie rozgrzane	Wyjąć adapter z urządzenia, ochłodzić akumulator i urządzenie
	Usterka elektryczna lub elektromagnetyczna	Wyjąć i włożyć akumulator
	Zadziałało temperaturowe zabezpieczenie przed przeciążeniem – zbyt duże ustawienie docisku zmiatania	Dostosować docisk zmiatania do zmiatanego podłoża Odczekać ok. 30 sekund, aż do ostygnięcia zabezpieczenia przed przeciążeniem
	Zadziałało temperaturowe zabezpieczenie przed przeciążeniem – zablokowane szczotki talerzowe lub walec zmiatający	Usunąć przyczynę zablokowania Odczekać ok. 30 sekund, aż do ostygnięcia zabezpieczenia przed przeciążeniem. Przy zablokowanym walcu zmiatającym wyłączyć przełącznikiem zabezpieczenie przed przeciążeniem
Czas pracy urządzenia jest za krótki	Akumulator nie jest całkowicie naładowany	Naładować akumulator
	Okres trwałości akumulatora dobiegł końca lub został przekroczony	Zbadać <sup>1)</sup> akumulator i ewentualnie wymienić
	Zbyt nisko ustawiona regulacja wysokości – zbyt mocny docisk szczotek talerzowych	Dostosować regulację wysokości do zmiatanego podłoża
Akumulator zacina się podczas wkładania go do urządzenia/ładowarki	Zanieczyszczone prowadnice / styki	Ostrożnie oczyścić prowadnice / zestyki
Ładowanie akumulatora nie następuje pomimo świecenia na zielono diody akumulatora	Akumulator jest nadmiernie rozgrzany / nadmiernie zimny  (1 dioda akumulatora świeci czerwonym światłem)	Ochłodzić akumulator / Przy temperaturze około +15 °C – +20 °C należy delikatnie ogrzać akumulator  Ładowarkę należy eksploatować w zamkniętych i suchych pomieszczeniach, w temperaturze otoczenia od +5 °C do +40 °C.

Przed rozpoczęciem jakichkolwiek robót przy urządzeniu należy wyjąć z niego akumulator.

Zakłócenie	Przyczyna	Porady
Lampka kontrolna ładowarki pulsuje czerwonym światłem	Brak połączenia elektrycznego między ładowarką i akumulatorem	Wyjąć i włożyć akumulator
	Zakłócenie w pracy akumulatora (4 diody na akumulatorze świecą przez około 5 sekund pulsującym czerwonym światłem)	Wyjąć akumulator z urządzenia, a następnie ponownie go włożyć. Włączyć urządzenie – jeżeli diody w dalszym ciągu świecą pulsującym światłem, akumulator jest uszkodzony i musi zostać wymieniony
	Zakłócenie w pracy ładowarki	Zlecić sprawdzenie ładowarki autoryzowanemu dealerowi <sup>1)</sup>
Urządzenie prowadzi się z utrudnieniami	Zablokowane szczotki talerzowe lub walec zmiatający	Usunąć przyczynę zablokowania
	Nieprawidłowe ustawienie docisku zmiatania	Dostosować docisk zmiatania do zmiatanego podłoża
	Utrudniona praca przekładni	Elementy przekładni posmarować sprayem silikonowym <sup>2)</sup>

<sup>1)</sup> STIHL radzi zwrócić się do autoryzowanego dealera STIHL.

<sup>2)</sup> patrz "Wykonanie badania i obsługi technicznej przez użytkownika"

## Wskazówki dotyczące napraw

Użytkownicy urządzenia mogą wykonywać tylko te przeglądy techniczne i konserwacje, które zostały opisane w niniejszej Instrukcji użytkownika. Wykonanie wszystkich innych robót należy zlecić wyspecjalizowanemu dystrybutorowi.

Firma STIHL radzi zlecenie wykonywania czynności obsługi okresowych i napraw wyłącznie autoryzowanym dystrybutorom tej firmy. Autoryzowanym dystrybutorom firmy STIHL umożliwiona jest regularny udział w szkoleniach oraz udostępnia informacje techniczne.

Należy posługiwać się wyłącznie częściami zamiennymi dozwolonymi do stosowania przez firmę STIHL do napraw niniejszego urządzenia lub równorzędnych technicznie. Należy stosować wyłącznie kwalifikowane części zamienne. W przeciwnym razie może to prowadzić do zagrożenia wystąpieniem wypadków przy pracy lub do uszkodzeniem urządzenia.

Firma STIHL zaleca stosowanie oryginalnych części zamiennych tej firmy.

Oryginalne części zamienne firmy STIHL można rozpoznać po numerze katalogowym części zamiennej, po napisie **STIHL** a także po znaku części zamiennych STIHL  (na mniejszych częściach zamiennych znak ten może występować samodzielnie).

## Utylizacja

W zakresie gospodarki odpadami należy stosować się do krajowych przepisów regulujących gospodarkę odpadami.

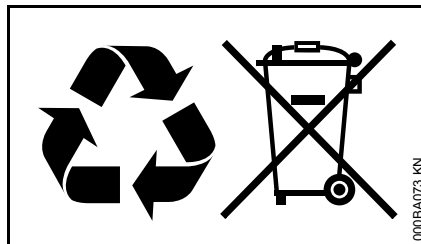

Produkty STIHL nie należą do odpadów z gospodarstwa domowego. Produkt STIHL, akumulator, wyposażenie dodatkowe i opakowanie należy utylizować w sposób przyjazny dla środowiska naturalnego.

Aktualne informacje dotyczące gospodarki odpadami można uzyskać u autoryzowanego dealera firmy STIHL.

## Deklaracja zgodności UE

ANDREAS STIHL AG & Co. KG  
Badstr. 115  
D-71336 Waiblingen

Niemcy

oświadcza na własną odpowiedzialność, że

Wykonanie: Zamiatarka akumulatorowa

Oznaczenie fabryczne: STIHL

Typ: KGA 770

Identyfikacja serii: 4860

spełnia obowiązujące postanowienia dyrektyw 2006/42/WE, 2014/30/UE, 2000/14/WE oraz 2011/65/UE i została opracowana oraz wykonana zgodnie z wydaniem następujących norm obowiązującymi w dniu produkcji:

EN 55014-1, EN 55014-2, EN 60335-1, EN 60335-2-72

Do ustalenia zmierzonego i gwarantowanego poziomu mocy akustycznej zastosowano postępowanie przewidziane przez dyrektywę 2000/14/WE, załącznik V.

### Zmierzony poziom mocy akustycznej

KGA 770 80 dB(A)

### Gwarantowany poziom mocy akustycznej

KGA 770 82 dB(A)

Archiwizacja dokumentacji technicznej:

ANDREAS STIHL AG & Co. KG  
Produktzulassung

Rok produkcji i numer seryjny podano  
na urządzeniu.

Waiblingen, 28.10.2016

ANDREAS STIHL AG & Co. KG

z up.



Thomas Elsner

Kierownik działu zarządzania  
produktami i usług



## Vsebina

Dodatek k tem navodilom za uporabo	411
Varnostni napotki in tehnika dela	411
Sestavljanje naprave	415
Transport naprave	415
Električna priključitev polnilca	417
Polnjenje akumulatorja	417
LED-lučke na akumulatorju	418
LED-lučke na polnilniku	420
Vklop naprave	421
Uporaba	421
Izklop naprave	422
Po delu	422
Shranjevanje naprave	423
Pregledi in vzdrževanje s strani uporabnika	424
Napotki za vzdrževanje in nego	425
Zmanjševanje obrabe in preprečevanje poškodb	426
Pomembni sestavni deli	427
Tehnični podatki	428
Odprava napak	430
Navodila za popravilo	433
Odstranjevanje v odpad	433
Izjava EU o skladnosti	433

**Spoštovani kupec,**

**zahvaljujemo se Vam za nakup visokokakovostnega izdelka proizvajalca STIHL.**

**Izdelek je bil izdelan z najsodobnejšimi proizvodnimi postopki in bil potrjen obsežni kontroli kakovosti. Naš trud je usmerjen predvsem v Vaše zadovoljstvo ob uporabi naših izdelkov.**

**V primeru vprašanj o naših izdelkih se obrnite na svojega pooblaščenega prodajalca ali neposredno na naš prodajni oddelek.**

**Vaš**



**Dr. Nikolas Stihl**

**STIHL®**



## Dodatek k tem navodilom za uporabo

### Slikovni simboli

Vsi slikovni simboli, ki so nameščeni na napravi so obrazloženi v teh navodilih za uporabo.

### Oznake besedilnih odstavkov

#### OPOZORILO

Opozorilo za nevarnost nesreče in poškodb oseb ter večje materialne škode.

#### OBVESTILO

Opozorilo za poškodbe naprave ali njenih sestavnih delov.

### Tehnični razvoj

Podjetje STIHL neprestano razvija nove stroje in naprave. Na podlagi tega si pridržuje pravico do sprememb v obsegu dobave in opreme ter tehničnih sprememb.

Glede na zgoraj navedeno ne priznavamo nobenih pravic, ki izvirajo iz podatkov in upodobitev v teh navodilih za uporabo.

## Varnostni napotki in tehnika dela



Pri uporabi te naprave so potrebni posebni varnostni ukrepi.



Pred prvo uporabo natančno preberite celotna navodila za uporabo in jih varno shranite za poznejšo uporabo. Neupoštevanje navodil za uporabo je lahko življenjsko nevarno.

#### OPOZORILO

- Otrokom ali mladostnikom je delo z napravo prepovedano. Nadzorujte otroke in pazite, da se ne bodo igrali z napravo.
- Napravo smejo uporabljati samo osebe, ki so bile poučene o njeni uporabi in ravnanju z napravo ali imajo dokazilo, da znajo varno uporabljati napravo.
- Osebe, ki zaradi omejenih psihičnih, senzoričnih in umskih sposobnosti niso v stanju, da bi upravljale z napravo, lahko z njo delajo samo pod nadzorstvom ali po navodilih odgovorne osebe.
- Napravo posojajte ali dajte v uporabo le osebam, ki poznajo ta model in jim delo z njim ni tuje – in vedno priložite tudi navodila za uporabo.



Odstranite akumulator iz naprave pri:

- čiščenju
- zapuščanju naprave
- transportu
- shranjevanju
- popravilih in servisiranju
- nevarnostih in v nujnih primerih

Tako ne more priti do nenamernega zagona motorja.

Upošteвайте varnostne predpise, ki veljajo v vaši državi, npr. poklicnih skupnosti, zdravstvenih zavarovalnic, organov za varstvo pri delu in drugih.

Ko naprave ne uporabljate več, jo odložite, tako da ne bo nikogar ogrožala. Napravo zavarujte pred nedovoljeno uporabo.

Uporabnik je odgovoren za nesreče ali nevarnosti, ki se zgodijo drugim osebam ali njihovi lastnini.

Kdor prvič dela z napravo: naj mu prodajalec ali druga kompetentna oseba pokaže, kako se varno ravna z napravo – ali pa se naj udeleži strokovnega tečaja.

Uporaba naprav, ki oddajajo hrup, je lahko na podlagi mednarodnih in lokalnih predpisov časovno omejena.

Napravo uporabljajte le, če so vsi sestavni deli nepoškodovani.

## Telesna primernost

---

Kdor dela z napravo, mora biti spočit, zdrav in v dobri telesni pripravljenosti.

Kdor se iz zdravstvenih razlogov ne sme naprezati, naj vpraša zdravnika, ali je delo s to napravo za njega primerno.

Po uživanju alkohola, zdravil ali drog, ki vplivajo na reakcijske sposobnosti, delo z napravo ni dovoljeno.

## Pravilna uporaba

---

Akumulatorska naprava za pometanje omogoča odstranjevanje cestnega prahu, listja, trave, papirja in podobnega na ravnih in trdih površinah. Krožne metle in čistilni valj poganjaj motorji.

Akumulatorsko napravo za pometanje lahko uporabljate tudi brez motorjev.

Ne pometajte zdravju škodljivih snovi.

Naprava ni primerna za pometanje tekočin.

Ne pometajte eksplozivnega prahu, tekočin, kislin ali topil.

Naprave ne uporabljajte v eksplozijsko nevarnih območjih.

Naprave ne uporabljajte kot transportno sredstvo.

Uporaba naprave za druge namene ni dovoljena in lahko privede do nesreč ali okvar na napravi. Ne izvajajte nobenih sprememb na izdelku – tudi to lahko privede do nesreč ali okvar na napravi.

## Pogoji uporabe

---



Z napravo ne delajte v dežju in tudi ne v zelo mokrem ali vlažnem okolju. Naprave ne puščajte na dežju.

## Oblačila in oprema

---

Nosite oblačila in opremo v skladu s predpisi.



Dolge lase spnite (z ruto, kapo, čelado itd.).

Ne nosite oblačil, ki bi se lahko zataknila v gibljive dele naprave. Tudi ne šala, kravate in nakita.

Nosite obutev z grobim in nedrsečim podplatom.

STIHL vam za ta namen ponuja obsežen program osebne zaščitne opreme.

## Transport

---

Upošteвайте ustrezno poglavje v navodilih za uporabo.

Vedno izklopite napravo in odstranite akumulator iz naprave – tudi pri transportu na kratke razdalje. Tako ne more priti do nenamernega zagona motorja.

Naprave ne nosite za ročaj posode za smeti.

Pri transportu z vozilom: zavarujte napravo pred prevrnitvijo, zdrsom in poškodbami.

## Dodatni pribor

---

Dovoljena je montaža delov ali dodatnega pribora, ki jih dovoljuje STIHL za to napravo, ali tehnično enakovrednih izdelkov. V primeru dodatnih vprašanj se obrnite na pooblaščenega prodajalca. Uporabljajte le kakovostne dele in dodatni pribor. V nasprotnem primeru lahko pride do nesreč ali poškodb na napravi.

STIHL priporoča uporabo originalnih delov in dodatnega pribora STIHL. Lastnosti teh so optimalno prilagojene izdelku in potrebam uporabnika.

Ne izvajajte nobenih sprememb na napravi – varnost je lahko tako ogrožena. Za poškodbe oseb in materialno škodo, ki bi nastala zaradi uporabe nedovoljenih priključkov, STIHL ne prevzema nobene odgovornosti.

## Pogon

---

### Akumulator

List, ki je priložen akumulatorju, ali navodila za uporabo akumulatorja STIHL je treba upoštevati in varno shraniti.

Dodatni varnostni napotki – glej spletno stran [www.stihl.com/safety-data-sheets](http://www.stihl.com/safety-data-sheets)

### Polnilnik

Upoštevajte in varno shranite list, ki je priložen polnilniku STIHL.

## Pred uporabo

Preizkusite napravo glede varnega stanja za obratovanje – upoštevajte ustrezno poglavje v navodilih za uporabo:

- stikalo naprave se mora dati na rahlo prestaviti v položaj **0**
- stikalo naprave mora biti v položaju **0**
- preglejte kontakte v predalu za akumulator naprave glede morebitnih tujkov
- pravilno vstavite akumulator – mora slišno zaskočiti
- ne uporabljajte pokvarjenih in deformiranih akumulatorjev
- ročaji morajo biti čisti in suhi ter brez olja in smole – pomembno zaradi varne uporabe naprave
- preverite pritrjenost potisnega ročaja
- preverite stanje ohišja
- preverite stanje in pritrjenost posode za smeti
- preverite, ali so v krožnih metlah in čistilnem valju zatakneni predmeti in je sprijeta umazanija – ščetine se morajo prosto premikati
- preverite nastavev pritiska pometanja oz. ga prilagodite podlagi, ki jo boste pometali
- Ne izvajajte nobenih sprememb na napravah za upravljanje in varnostnih napravah.

Napravo smete uporabljati le, če je v varnem stanju za obratovanje – **nevarnost nesreče!**

Stikala naprave ne upravljajte z nogami.

## Med uporabo

Pri grozeči nevarnosti oz. v sili takoj izklopite napravo in odstranite akumulator.

Z napravo naj upravlja samo ena oseba – v delovnem območju se ne smejo zadrževati druge osebe.

Otroci, živali in gledalci naj se ne zadržujejo v bližini naprave.

Če je krožna metla ali čistilni valj blokiran, izklopite napravo in odstranite akumulator – šele nato odstranite blokado. Nosite močne rokavice, da preprečite ureznine zaradi ostrih predmetov.

Nikoli ne segajte v vrteče se ščetine – **nevarnost nesreče!**

Med uporabo naprave ne udarjajte ob predmete, npr. regale, gradbene odre – nevarnost prevračanja ali padanja predmetov.

Naprave nikoli ne puščajte nenadzorovane.

Naprave nikoli ne uporabljajte brez posode za smeti.

Previdno pri poledici, spolzkem terenu, snegu, na pobočjih, na neravnem terenu itd. – **nevarnost zdrsa!**

Pravočasno naredite odmore, da bi preprečili utrujenost in izčrpanost – **nevarnost nesreče!**

Če nastaja prah, vedno nosite protiprašno masko.

Pri občutnih spremembah v delovanju naprave (npr. večje vibracije, oteženo premikanje) prekinite delo in odpravite vzroke za te spremembe.

Če je bila naprava izpostavljena uporabi, ki ni v skladu s predpisi (npr. sili zaradi udarca ali padca), pred nadaljnjo uporabo obvezno preverite varno in brezhibno delovanje – glej tudi "Pred uporabo naprave". Še posebej preverite brezhibno delovanje varnostnih naprav. Naprav, ki niso varne za nadaljnjo uporabo, ni dovoljeno uporabljati naprej. V primeru dvomov nemudoma poiščite pomoč pri pooblaščenem prodajalcu.

Ne pometajte gorljivih ali tlečih predmetov, npr. cigaret, pepela ali vžigalic – **nevarnost požara!**

Preden zapustite napravo: izklopite napravo in odstranite akumulator.

## Po uporabi

Posodo za smeti izpraznite po vsaki uporabi.

Pred praznjenjem posode za smeti: izklopite napravo.

Pri praznjenju posode za smeti nosite močne rokavice, da preprečite poškodbe npr. zaradi črepinj, kovin ali drugih materialov z ostrimi robovi.

Posodo za smeti je treba prazniti na prostem, če je to možno, da preprečite nastajanje prahu.

## Čiščenje naprave

Z naprave očistite prah in umazanijo – ne uporabljajte sredstev, ki topijo maščobe.

Plastične dele očistite z vlažno krpo. Ostra in močna čistila lahko poškodujejo plastiko.

Pri čiščenju krožnih metel ali čistilnega valja nosite močne rokavice, da preprečite ureznine zaradi ostrih predmetov.

Za čiščenje naprave ne uporabljajte visokotlačnih čistilnikov. Trd vodni curek lahko poškoduje dele naprave.

Naprave nikoli ne škropite z vodo.

Krožnih metel in čistilnega valja ne čistite s stisnjanim zrakom. Močan zračni tok lahko poškoduje ščetine.

## Shranjevanje naprave

Ko naprave ne uporabljate več, jo odložite, tako da ne bo nikogar ogrožala. Napravo zavarujte pred nedovoljeno uporabo.

Napravo zavarujte pred padanjem in nenadzorovanim zapiranjem potisnega ročaja.

Ne segajte v območje možnega premika potisnega ročaja – zaradi nenadzorovanega zapiranja potisnega ročaja se lahko deli telesa zagozdijo med potisni ročaj in ohišje – **Nevarnost poškodb!**

Shranite napravo v suhem prostoru, z odstranjenim akumulatorjem in s stikalom naprave v položaju 0.

## Tehnika dela

### Drža in vodenje naprave

Z napravo naj upravlja samo ena oseba – v delovnem območju se ne smejo zadrževati druge osebe.

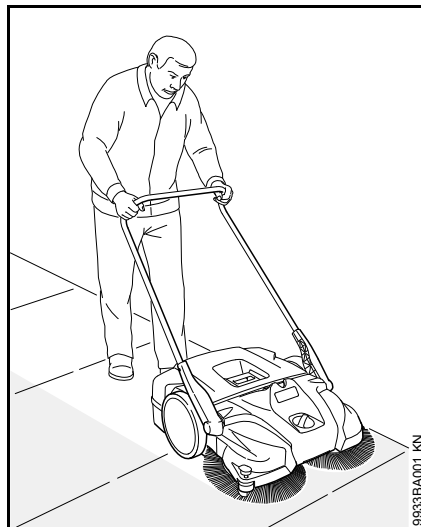

Potisni ročaj vedno držite trdno z obema rokama.

Napravo potiskajte naprej in hitrost prilagodite okolici.

Čez majhne vzpetine, visoke od 2-3 cm, se lahko zapeljete, če potisni ročaj rahlo potisnete navzdol.

Pri slabšem rezultatu čiščenja preverite, ali so krožne metle oz. čistilni valj blokirani ali obrabljeni.

### Nivo v posodi za smeti

Posoda za smeti je polna, če umazanija med pometanjem znova uhaja ob strani.

Da bi kratkoročno lahko nadaljevali z delom, napravo naprej dvignite, da umazanija v posodi pade nazaj. Tako boste lahko bolje izkoristili kapaciteto posode za smeti.

Pri pometanju težke umazanije, npr. peska, se težišče naprave, ko je posoda za smeti polna, zamakne nazaj. Zato imajo krožne metle manj stika s površino, ki jo pometate, in rezultat čiščenja je slabši.

## Vzdrževanje in popravila

Pred vsemi popravili in vzdrževanjem je treba napravo izklopiti na glavnem stikalu – položaj 0 in odstranite akumulator iz naprave. Tako je onemogočen nenameren zagon motorja.

Napravo redno vzdržujte. Izvajajte le vzdrževalna dela in popravila, ki so opisana v navodilih za uporabo. Vsa preostala dela naj opravi pooblaščen prodajalec.

STIHL priporoča izvajanje vzdrževalnih del in popravil izključno s strani pooblaščenega prodajalca STIHL. Pooblaščenim STIHL-ovim prodajalcem ponujamo redna šolanja in tehnične informacije.

Uporabljajte le kakovostne nadomestne dele. V nasprotnem primeru lahko pride do nesreč ali okvar na napravi. V primeru dodatnih vprašanj se obrnite na pooblaščenega prodajalca.

STIHL priporoča uporabo originalnih nadomestnih delov. Lastnosti le teh so optimalno prilagojene napravi in potrebam uporabnika.

Ne izvajajte nobenih sprememb na napravi – varnost je lahko tako ogrožena – **Nevarnost nesreče!**

Redno preverjajte izolacijo in staranja (lomljivost) električnih kontaktov ter priključnih kablov in vtičev polnilca.

Električne dele kot je npr. priključni kabel polnilca lahko popravi oz. zamenja izključno kvalificiran električar.

Vodilni utori akumulatorja naj bodo vedno čisti – po potrebi jih očistite.

Pri zamenjavi krožnih metel ali čistilnega valja nosite močne rokavice, da preprečite ureznine zaradi ostrih predmetov.

## Sestavljanje naprave

Pred prvo uporabo je treba na napravo namestiti potisni ročaj.

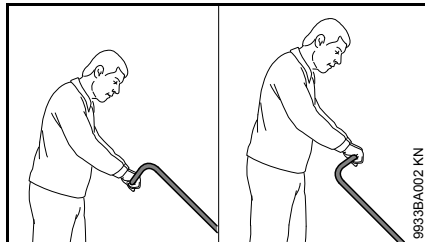

Glede na višino uporabnika je mogoče potisni ročaj namestiti v 2 različnih položajih.

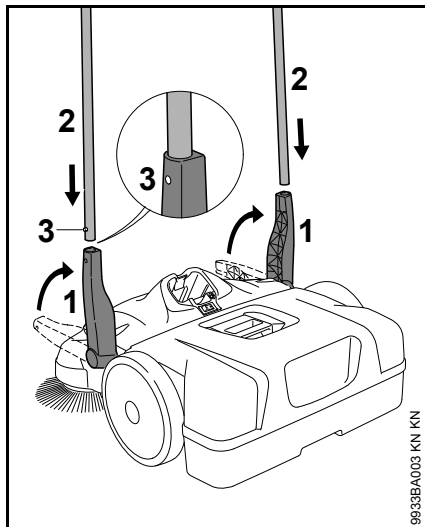

- držalo (1) postavite navpično navzgor
- potisni ročaj (2) hkrati potisnite v obe držali (1) – zaskočne vzmeti (3) morajo zaskočiti

## Transport naprave

### Prenašanje naprave

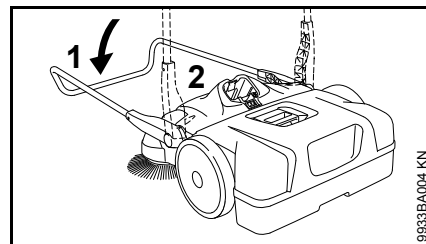

- potisni ročaj (1) preklopite naprej
- napravo primite za ročaj (2) in jo postavite v navpični položaj

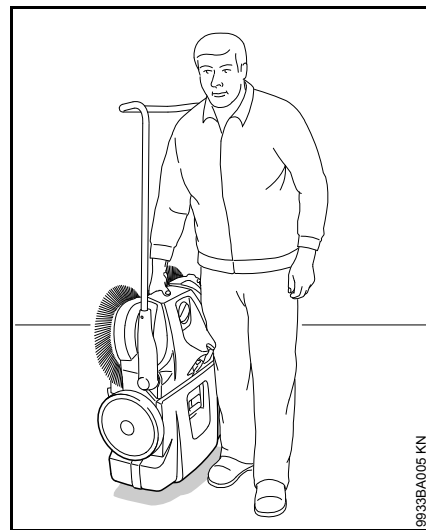

- napravo prenašajte z uporabo ročaja – krožni metli gledata stran od telesa

**V vozilu**

Napravo namestite tako, da se ščetine krožnih metel ne bodo zvile. Zvite ščetine se lahko trajno preoblikujejo.

Zvite ščetine lahko znova zravnete s segrevanjem s sušilnikom las – glej poglavje "Pregledi in vzdrževanje s strani uporabnika".

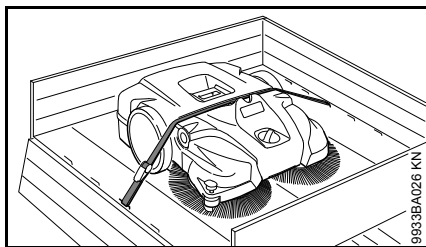

Napravo z napenjalnim pasom zavarujte pred drsenjem.

- napenjalni pas namestite med posodo za smeti in ohišje naprave. Pasu ne napnite preveč, da ne poškodujete naprave

Za prostorsko varčen transport v vozilih lahko potisni ročaj snamete z naprave.

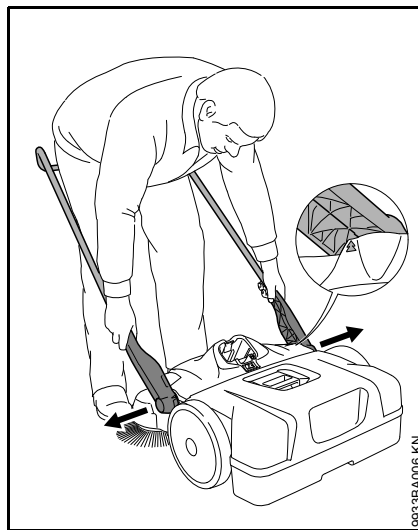
**Potisni ročaj****Demontaža**

- postavite se pred napravo in potisni ročaj premaknite v kot približno 45° od tal (puščici na ohišju se morata pokrivati z mostičkom držala)
- obe držali nekoliko potisnite narazen in hkrati izvlecite iz obeh priključkov na napravi

**Montaža**

- postavite se med potisni ročaj in z rokami primite obe držali
- držali nekoliko potisnite narazen
- držali hkrati potisnite v oba priključka na napravi – zatiča na držalih se prilegata v luknji priključkov

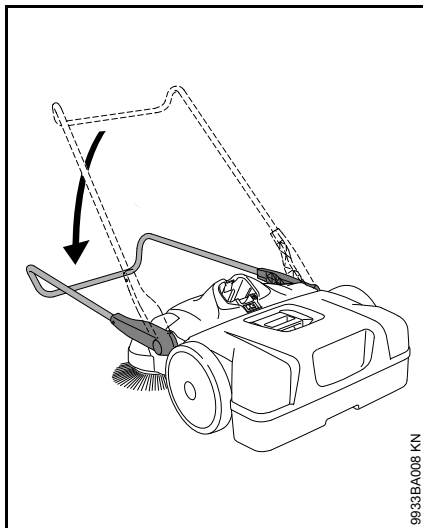

9933BA008 KN

- potisni ročaj nagnite navzdol – držali se blokirata v priključkih in sta testno povezani z napravo

## Električna priključitev polnilca

Omrežna napetost in obratovalna napetost morata biti usklajeni.

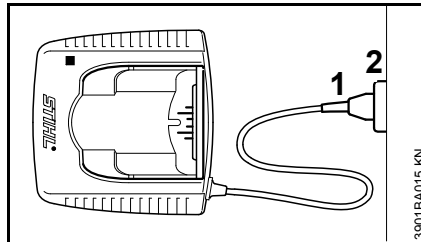

- vtaknite omrežni vtič (1) v vtičnico (2)

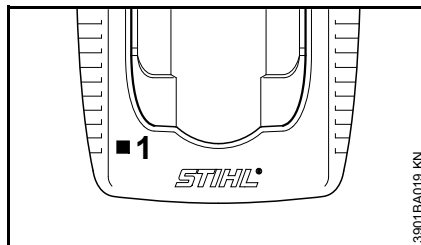

Po priključitvi polnilca na električno napajanje se izvede samopreizkus. Med tem postopkom sveti svetilna dioda (1) na polnilcu približno 1 sekundo zeleno, potem rdeče in zopet ugasne.

## Polnjenje akumulatorja

Akumulator ob dobavi ni do konca napolnjen.

Priporočljivo je, da akumulator pred prvo uporabo napolnite do konca.

- priključite polnilnik na električno napajanje – omrežna napetost in obratovalna napetost se morata ujemati – glej "Priključitev polnilnika na elektriko"

Polnilnik uporabljajte samo v zaprtih in suhih prostorih ter pri temperaturi okolice od +5 °C do +40 °C (41 °F do 104 °F).

Polnite samo suhe akumulatorje. Vlažen akumulator pred polnjenjem posušite.

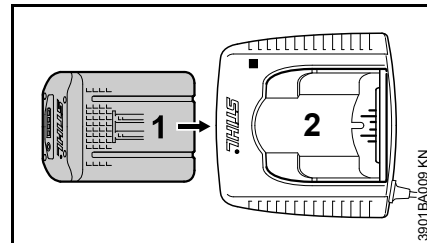

- potisnite akumulator (1) v polnilnik (2) do prvega občutnega upora – za tem ga pritisnite do naslona

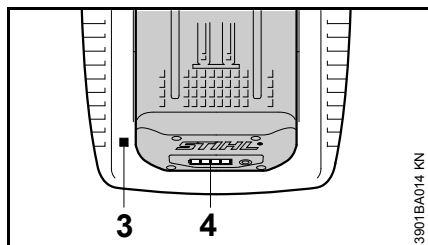

Ko vstavite akumulator, sveti LED-lučka (3) na polnilniku – glej "LED na polnilniku".

Polnjenje akumulatorja se začne takoj, ko LED-lučke (4) na akumulatorju svetijo zeleno – glej "LED na akumulatorju".

Čas polnjenja je odvisen od različnih dejavnikov, kot sta npr. stanje akumulatorja, temperatura okolice itd., in lahko zaradi tega odstopa od navedenega časa polnjenja.

Med delom se akumulator v napravi ogreje. Če v polnilnik vstavite topel akumulator, se bo moral akumulator pred polnjenjem morda ohladiti. Polnjenje se začne šele, ko je akumulator ohlajen. Čas polnjenja se lahko zaradi ohlajanja podaljša.

Med polnjenjem se akumulator in polnilnik ogrejeta.

### **Polnilnika AL 300, AL 500**

Polnilnika AL 300 in AL 500 sta opremljena z ventilatorjem za hlajenje akumulatorja.

### **Polnilnik AL 100**

Polnilnik AL100 počaka s polnjenjem, dokler se akumulator sam ne ohladi. Hlajenje akumulatorja poteka z oddajanjem toplote v okolico.

### **Konec polnjenja**

Ko je akumulator do konca napolnjen, se polnilnik samodejno izklopi, pri tem:

- se izklopijo LED-lučke na akumulatorju
- se izklopi LED-lučka na polnilniku
- se izklopi ventilator polnilnika (če ga polnilnik ima)

Po končanem polnjenju odstranite akumulator iz polnilnika.

### **LED-lučke na akumulatorju**

Štiri LED-lučke prikazujejo stanje napolnjenosti akumulatorja ter nastale težave na akumulatorju ali na napravi.

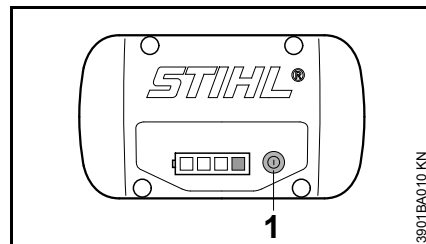

- pritisnite tipko (1) za aktiviranje prikaza – prikaz se po 5 sekundah samodejno ugasne

LED-lučke lahko svetijo oz. utripajo zeleno ali rdeče.

■ LED-lučka sveti neprekinjeno zeleno.

■ LED-lučka utripa zeleno.

■ LED-lučka sveti neprekinjeno rdeče.

■ LED-lučka utripa rdeče.



## Pri polnjenju

LED-lučke z neprekinjenim svetljenjem ali utripanjem prikazujejo potek polnjenja.

Pri polnjenju kapaciteto trenutnega polnjenja prikazuje zelena utripajoča LED-lučka.

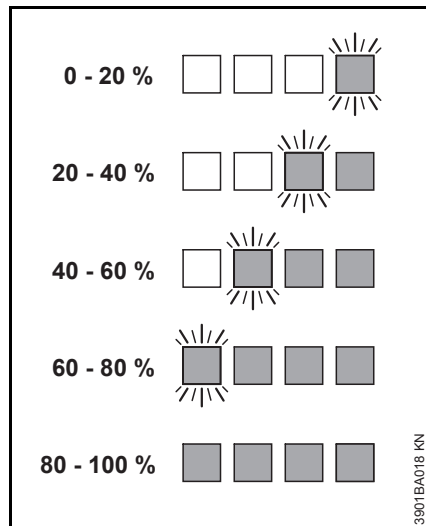

Ko je postopek polnjenja končan, se LED-lučke na akumulatorju samodejno izklopijo.

Če LED-lučke na akumulatorju svetijo ali utripajo rdeče – glej "Ko rdeče LED-lučke svetijo neprekinjeno/utripajo".

## Med uporabo

Zelene LED-lučke z neprekinjenim svetljenjem ali utripanjem prikazujejo stanje napolnjenosti.

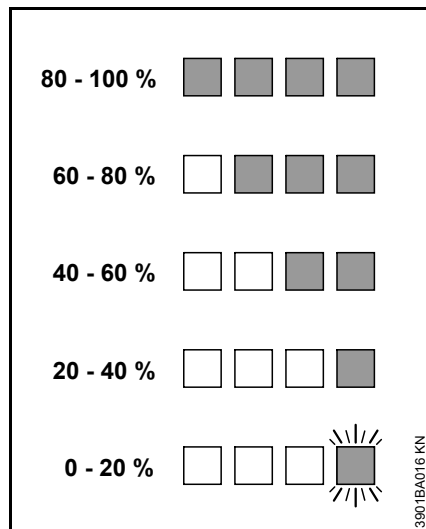

Če LED-lučke na akumulatorju svetijo ali utripajo rdeče – glej "Ko rdeče LED-lučke svetijo neprekinjeno/utripajo".

## Ko rdeče LED-lučke svetijo neprekinjeno/utripajo

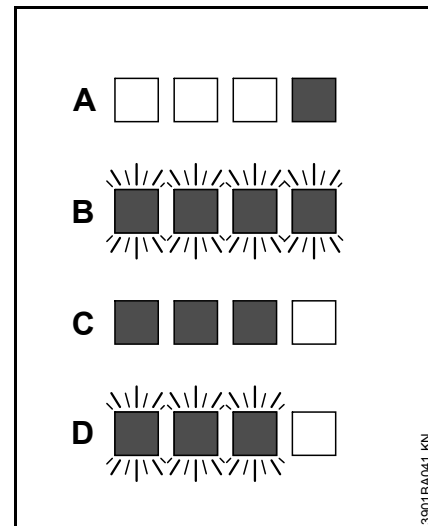

A	1 LED-lučka sveti neprekinjeno rdeče:	Akumulator je pretopel <sup>1)</sup> 2)/prehladen <sup>1)</sup>
B	4 LED-lučke utripajo rdeče:	Motnja delovanja akumulatorja <sup>3)</sup>
C	3 LED-lučke svetijo neprekinjeno rdeče:	Naprava je pretopla – pustite, da se ohladi
D	3 LED-lučke utripajo rdeče:	Motnja v delovanju naprave <sup>4)</sup>

1) Pri polnjenju: po ohlajanju/segrevanju akumulatorja se postopek polnjenja vklopi samodejno.

- 2) Med delom: naprava se izklopi – pustite, da se akumulator nekaj časa ohlaja, po potrebi vzemite akumulator iz naprave.
- 3) Elektromagnetna motnja ali okvara. Vzemite akumulator iz naprave in ga ponovno vstavite. Vključite napravo – če svetilne diode še vedno utripajo, je akumulator pokvarjen in ga je treba zamenjati.
- 4) Elektromagnetna motnja ali okvara. Odstranite akumulator iz naprave. S pomočjo topega predmeta odstranite umazanijo s kontaktov v predalu za akumulator. Znova vstavite akumulator. Vključite napravo – če LED-lučke še vedno utripajo, naprava ne deluje pravilno in jo mora pregledati pooblaščen prodajalec – STIHL priporoča STIHL-ovega pooblaščenega prodajalca.

## LED-lučke na polnilniku

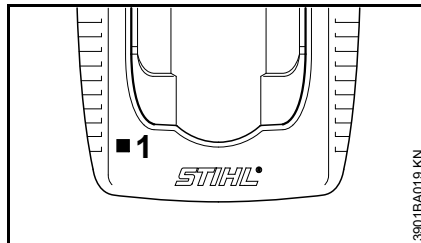

LED-lučka (1) na polnilniku lahko neprekinjeno sveti zeleno ali utripa rdeče.

### Zelena neprekinjena luč ...

... lahko pomeni naslednje:

Akumulator

- se polni
- je pretopen in se mora pred polnjenjem ohladiti

Glej tudi "LED na akumulatorju".

Zelena LED-lučka na polnilniku ugasne takoj, ko je akumulator do konca napolnjen.

### Rdeča utripajoča luč ...

... lahko pomeni naslednje:

- ni električnega kontakta med akumulatorjem in polnilnikom – odstranite akumulator in ga ponovno vstavite
- motnja delovanja akumulatorja – glej tudi "LED na akumulatorju"
- motnja delovanja polnilnika – pregledati ga mora pooblaščen prodajalec. STIHL priporoča pooblaščenega prodajalca STIHL

## Vklop naprave

Akumulator ob dobavi ni do konca napolnjen.

Priporočljivo je, da akumulator pred prvo uporabo napolnite do konca.

### Vstavljanje akumulatorja

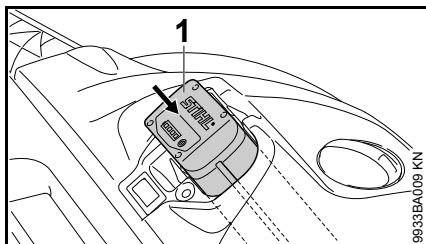

- vstavite akumulator (1) v odprtino naprave – akumulator zdrsne v odprtino – rahlo pritisnite, da se slišno zaskoči – akumulator mora biti poravnan z zgornjim robom ohišja

### Vklop naprave

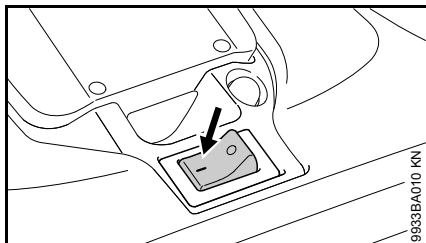

- postavite stikalo naprave v položaj I

Krože metle in čistilni valj se začnejo vrteti.

## Uporaba

### Nastavitev višine krožnih metel

Z nastavitvijo višine lahko krožne metle prilagodite podlagi, ki jo boste pometali.

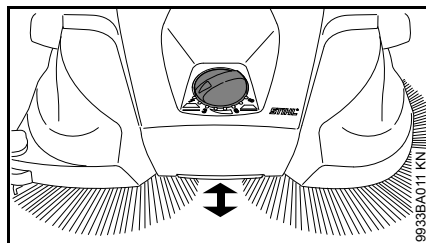

- Vrtljiv ročaj zavrtite v levo ali desno na potrebno stopnjo:

Stopnja	Uporaba
1 - 2	za ravne površine
3 - 4	vlažno listje, pesek, neravne površine, npr. prani beton
5 - 8	naknadno reguliranje v odvisnosti od obrabe ščetin

Ščetine krožnih metel se smejo tal dotikati le z rahlim pritiskom. Z večjim pritiskom ne boste dosegli boljšega rezultata čiščenja, temveč se bo povečala obraba in zmanjšal čas delovanja zaradi hitrejšega izpraznjenja akumulatorja.

### Stranski vodilni valj

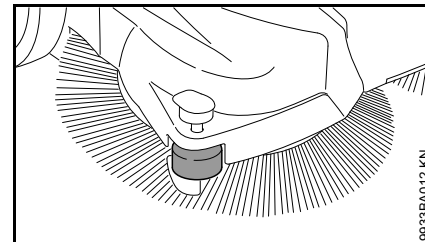

Stranski vodilni valj olajša vodenje naprave ob robovih, npr. ob stenah ali pločnikih.

### Vpenjalnik

Če pri čiščenju ob robovih, npr. ob stenah ali pločnikih, pritisnete vpenjalnik, bodo ščetine tesno ob tleh.

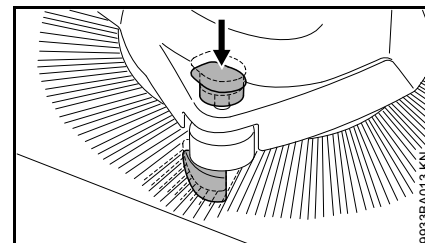

- ročaj vpenjalnika potisnite navzdol

### Preobremenitvena zaščita v odvisnosti od temperature

Preobremenitvena zaščita v odvisnosti od temperature prekine električno napajanje v primeru preobremenitve motorjev, npr. ko sta blokirani krožni metli ali čistilni valj.

Če je preobremenitvena zaščita prekinila električno napajanje:

- izklopite napravo na glavnem stikalu – položaj 0 in odstranite akumulator
- odstranite vzrok za blokado krožnih metel ali čistilnega valja
- počakajte pribl. 30 sekund, da se preobremenitvena zaščita ohladi

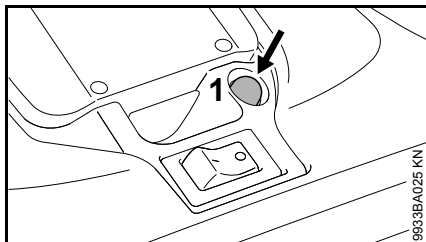

Medtem ko se preobremenitvena zaščita v odvisnosti od temperature krožnih metel znova sama ponastavi, je treba preobremenitveno zaščito čistilnega valja ročno ponastaviti s pritiskom na stikalo (1).

- vstavite akumulator in napravo znova vklopite z glavnim stikalom – položaj I

## Izklop naprave

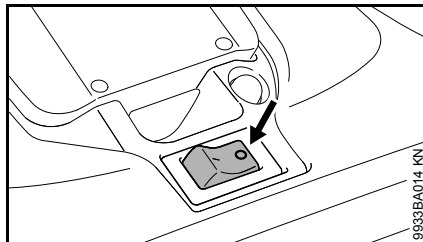

- izklopite napravo na glavnem stikalu – položaj 0
- Pri odmorih in po končanem delu odstranite akumulator iz naprave.

## Odstranjevanje akumulatorja

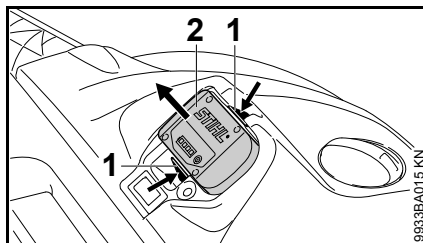

- pritisnite obe zaporni ročici (1) istočasno – akumulator (2) se sprost
- odstranite akumulator (2) iz ohišja

Ko naprave ne uporabljate več, jo odložite, tako da nikogar ne ogroža.

Napravo zavarujte pred nedovoljeno uporabo.

## Po delu

### Odstranjevanje/praznjenje posode za smeti

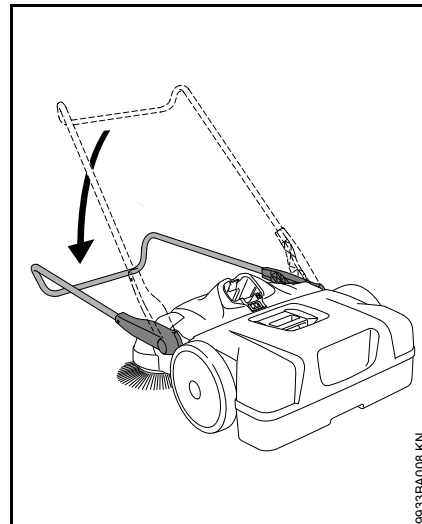

- potisni ročaj preklopite naprej

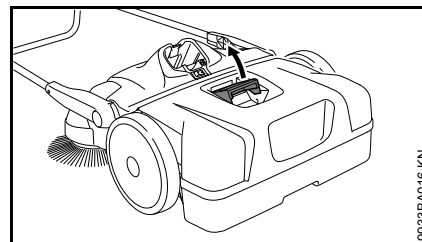

- ročaj posode za smeti povlecite navzgor

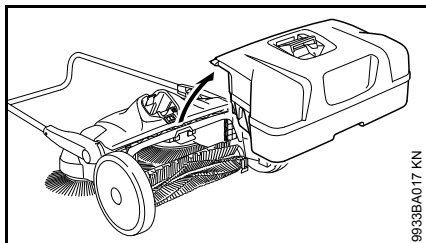

9933BA017 KN

- odstranite in izpraznite posodo za smeti

### Namestitev posode za smeti

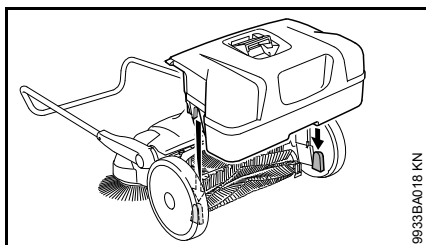

9933BA018 KN

- posodo za smeti namestite na napravo – odprtine na posodi za smeti se prilegajo v priključke na napravi
- zapahnite ročaj posode za smeti

## Shranjevanje naprave

- odstranite akumulator
- napravo temeljito očistite
- shranite napravo na suhem in varnem mestu. Zavarujte jo pred nedovoljeno uporabo (npr. pred otroci)

Napravo namestite tako, da ščetine krožnih metel ne bodo upognjene ali zvite. Upognjene ali zvite ščetine se lahko trajno preoblikujejo. Zvite ščetine lahko znova zravnate s segrevanjem s sušilnikom las – glej poglavje "Pregledi in vzdrževanje s strani uporabnika".

### Skladiščenje naprave

Za prostorsko varčno shranjevanje lahko napravo postavite v navpičen položaj.

Napravo zavarujte pred padanjem in nenadzorovanim zapiranjem potisnega ročaja.

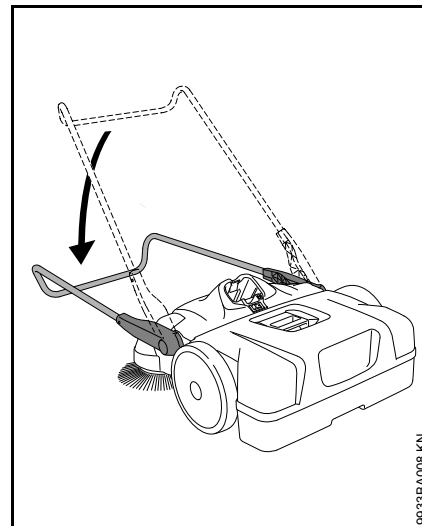

9933BA008 KN

- potisni ročaj preklopite naprej

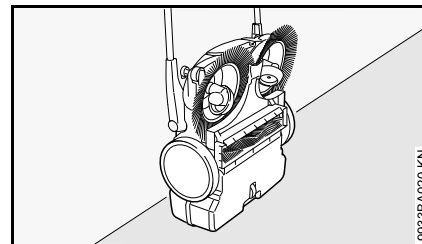

9933BA020 KN

- stroj postavite v navpični položaj

## Skladiščenje akumulatorja

- odstranite akumulator iz naprave oz. polnilnika
- shranite akumulator v zaprtem, zavarovanem in suhem prostoru. Zavarujte ga pred nedovoljeno uporabo (npr. pred otroki) in pred umazanijo
- rezervnih akumulatorjev ne shranjujte neuporabljenih – uporabljajte jih izmenično

Za optimalno življenjsko dobo je treba shraniti akumulator, ki je napolnjen pribl. 30 %.

## Shranjevanje polnilnika

- odstranite akumulator
- izvlecite omrežni vtič
- polnilnik shranjujte v zaprtem, zavarovanem in suhem prostoru. Zavarujte ga pred nedovoljeno uporabo (npr. pred otroki) in pred umazanijo

## Pregledi in vzdrževanje s strani uporabnika

### Ravnanje zvitih ščetin

Zvite ščetine lahko s segrevanjem znova zravnete.

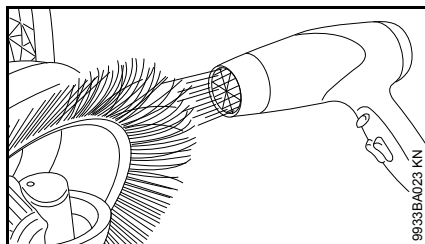

- ščetine segrejte s puhalom toplega zraka (npr. sušilnikom las) in jih zravajte

Ne uporabljajte puhala vročega zraka, odprtih plamenov ali gorilnika. Previsoke temperature trajno poškodujejo ščetine.

### Mazanje gonila

Za negovanje lahko gonilo namažete s silikonskim oljem na alkoholni osnovi. Uporaba drugih maziv lahko vpliva na delovanje gonila.

- napravo postavite v navpični položaj

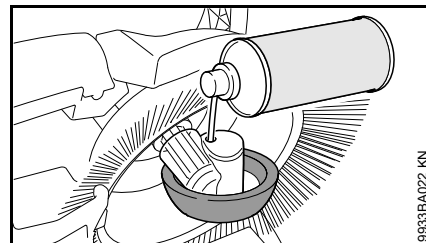

- silikon v pršilo skozi odprtine v ohišju kolesa varčno razpršite na gonilo

### Čiščenje zračnega filtra

- snemite posodo za smeti

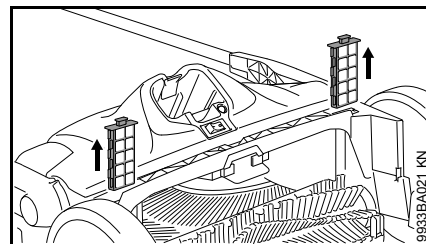

- oba filtrirna elementa izvlecite iz vodil
- iz filtrirnih elementov odstranite penasti vložek
- penasti vložek sperite z vodo, pustite, da se posuši, in ga znova vstavite v filtrirni element
- filtrirne elemente vstavite v napravo

## Napotki za vzdrževanje in nego

Podatki se nanašajo na normalne razmere pri uporabi. Pri oteženih pogojih dela (močno prašenje itd.) in daljših delovnih časih je treba navedene časovne razmike ustrezno skrajšati.  Pred vsemi deli na napravi postavite stikalo naprave v položaj <b>0</b> in odstranite akumulator.		pred začetkom dela	po končanem delu oz. dnevno	tedensko	mesečno	letno	pri motnjah	pri poškodbah	po potrebi
Celotna naprava	vizualni pregled (stanje)	X							
	čiščenje		X						
Zračni filter	čiščenje							X	
	zamenjava						X		
Krožni metli in čistilni valj	vizualni pregled (stanje)	X	X						
	čiščenje							X	
	zamenjava s strani pooblaščenega prodajalca <sup>1)</sup>						X		
Gonilo	mazanje <sup>2)</sup>							X	
Akumulator	vizualni pregled	X				X	X		
Akumulator	čiščenje	X						X	
	preizkus delovanja (izmet akumulatorja)	X							
Opozorilna nalepka	zamenjava						X		

<sup>1)</sup> STIHL priporoča pooblaščenega prodajalca STIHL

<sup>2)</sup> oglejte si poglavje "Pregledi in vzdrževanja s strani uporabnika"

## Zmanjševanje obrabe in preprečevanje poškodb

Upoštevanje navedb v teh navodilih za uporabo preprečuje prekomerno obrabo in poškodbe na napravi.

Uporaba, vzdrževanje in shranjevanje naprave mora biti izvedeno skrbno, kot je to opisani v teh navodilih za uporabo.

Za vso nastalo škodo, ki bi nastala zaradi neupoštevanja varnostnih napotkov, navodil za uporabo in napotkov za vzdrževanje, odgovarja uporabnik sam. To velja še posebej za:

- s strani proizvajalca STIHL nedovoljenih sprememb na izdelku
- uporabo orodja in dodatnega pribora, ki ga ne dovoljuje STIHL in je neustrezen ter kakovostno manj vreden
- uporabo naprave, ki ni v skladu s predpisi
- uporabo naprave za športne in tekmovalne prireditve
- poškodbe, ki so posledica nadaljnje uporabe že poškodovanih delov naprave

### Vzdrževalna dela

Vsa vzdrževalna dela, ki so opisana v poglavju "Napotki za vzdrževanje in nego" je potrebno izvajati redno. V kolikor ta vzdrževalna dela ne more izvesti uporabnik sam, je potrebno pooblastiti pooblaščenega STIHL-ovega prodajalca.

STIHL priporoča izvajanje vzdrževalnih del in popravil izključno s strani pooblaščenega prodajalca STIHL. Pooblaščenim STIHL-ovim prodajalcem ponujamo redna šolanja in tehnične informacije.

V primeru, da se ta dela ne izvedejo pravočasno ali pa se ne izvedejo strokovno lahko nastane škoda, za katero je odgovoren uporabnik sam. Sem spadajo poškodbe, kot so:

- poškodbe elektromotorja kot posledica nepravočasnega in nepravilnega servisiranja (npr. nezadostno čiščenje cevi za dovod hladnega zraka)
- poškodbe polnilca zaradi napačnega električnega priključka (napetost)
- korozija in druge poškodbe na napravi, akumulatorju in polnilcu, ki so posledica nepravilnega shranjevanja in uporabe
- poškodbe na napravi kot posledica uporabe nekakovostnih in manjvrednih nadomestnih delov

### Obrabni deli

Nekateri deli naprave se normalno obrabljajo kljub pravilni uporabi in jih je potrebno pravočasno zamenjati glede na vrsto in trajanje uporabe. Sem med drugim spadajo:

- krožna metla
- čistilni valj
- akumulator



## Pomembni sestavni deli

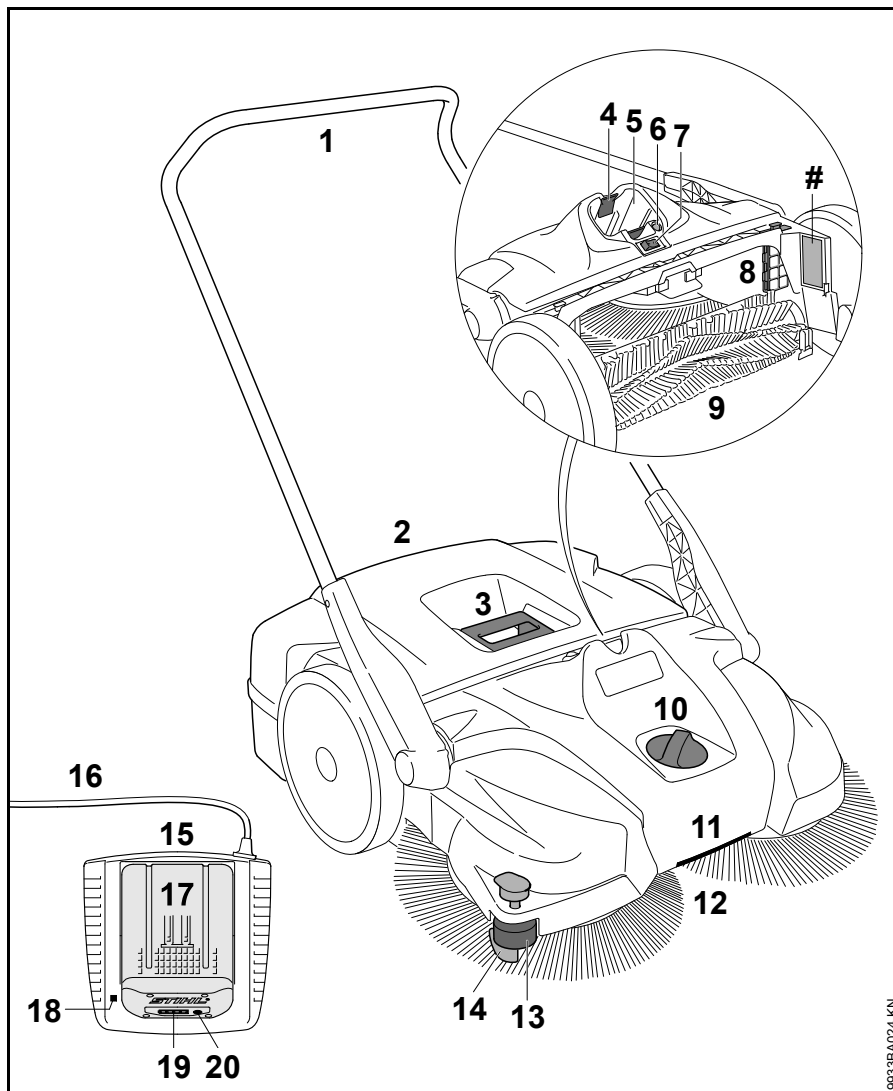

- 1 Potisni ročaj
- 2 Posoda za smeti
- 3 Ročaj na posodi za smeti
- 4 Zaporna ročica za zapahnitev akumulatorja
- 5 Prostor za akumulator
- 6 Stikalo preobremenitvene zaščite
- 7 Stikalo za vklop in izklop
- 8 Zračni filter
- 9 Čistilni valj
- 10 Nastavitev višine
- 11 Ročaj
- 12 Krožna metla
- 13 Stranski vodilni valj
- 14 Vpenjalnik
- 15 Polnilce
- 16 Priključni kabel z omrežnim vtičem
- 17 Akumulator
- 18 Svetilna dioda (LED) na polnilcu
- 19 Svetilne diode (LED) na akumulatorju
- 20 Tipka za aktiviranje svetilnih diod (LED) na akumulatorju
- # Serijska številka stroja

9633BA024 KN

## Tehnični podatki

### Akumulatorska baterija

Tip: litij-ionska  
Izvedba: AP, AR

Napravo je dovoljeno uporabljati samo z originalnimi akumulatorskimi baterijami STIHL AP in STIHL AR.

Čas uporabe je odvisen od napoljenosti akumulatorske baterije.

### KGA 770

Teor. moč pometanja: 3.250 m<sup>2</sup>/h  
Volumen zbirne posode: 50 l  
Vrsta zaščite: IP20\*  
Teža vklj. z akumulatorjem AP 80: 17 kg

### Mere

Potisni ročaj navpično  
Dolžina: 800 mm  
Širina: 800 mm  
Višina: 1.270 mm  
Potisni ročaj v položaju za vožnjo  
Dolžina: 1.050 mm  
Širina: 800 mm  
Višina: 1.050 mm

\* Zaščita IP21 je dosežena z uporabo primernih sestavnih delov.

### Vrednosti hrupa in vibracij

Za izračun vrednosti hrupa in vibracij se upošteva nominalno najvišje število vrtljajev med obratovanjem.

Dodatne podatke za izpolnitev smernice o vibracijah na delovnem mestu 2002/44/ES si oglejte na [www.stihl.com/vib](http://www.stihl.com/vib)

#### Dovoljeni trajni nivo hrupa L<sub>p</sub> po standardu EN 60335-2-72

64 dB(A)

#### Nivo hrupa ob obremenitvi L<sub>w</sub> po standardu EN 60335-2-72

80 dB(A)

#### Vrednost vibracij a<sub>h</sub> po standardu EN 60335-2-72

Ročaj levo < 2,5 m/s<sup>2</sup>      Ročaj desno < 2,5 m/s<sup>2</sup>

Za dovoljen trajni nivo hrupa in nivo hrupa ob obremenitvi znaša K-faktor v skladu s smernico 2006/42/ES = 2,5 dB(A); za pospešek tresljajev znaša K-faktor v skladu s smernico 2006/42/ES = 2,0 m/s<sup>2</sup>.

Navedene vrednosti vibracij so izmerjene po standardiziranem preizkusnem postopku in se lahko uporabijo za primerjavo električnih naprav.

Dejansko nastale vrednosti vibracij lahko odstopajo od navedenih vrednosti, odvisno od načina uporabe.

Navedene vrednosti vibracij se lahko uporabijo za grobo oceno nastanka vibracij.

Dejanski nastanek vibracij pa je potrebno izračunati natančno. Pri tem se lahko upoštevajo tudi časi, v katerih je bila električna naprava izklopljena in tisti časi, ko je bila naprava sicer vklopljena, vendar ni delovala pod obremenitvijo.

### Transport

Akumulatorji STIHL izpolnjujejo pogoje v skladu s priročnikom UN-ST/SG/AC.10/11/rev.5, III. del, podpoglavje 38.3.

Uporabnik lahko STIHL-ove akumulatorje brez dodatnih pogojev prevaža v cestnem prometu do mesta uporabe naprave.

Za priložene litij-ionske akumulatorje veljajo določila zakonskih predpisov o nevarnem blagu.

Pri pošiljanju s strani tretjih (npr. zračni transport ali špedicija) je treba upoštevati posebne zahteve glede embalaže in označevanja.

Pri pripravljanju paketa se je treba posvetovati s strokovnjakom za nevarno blago. Upoštevajte morebitne dodatne nacionalne predpise.

Akumulator zapakirajte tako, da se v paketu ne bo mogel premikati.

**Za dodatne napotke glede transporta glejte spletno stran [www.stihl.com/safety-data-sheets](http://www.stihl.com/safety-data-sheets)**

### REACH

REACH je oznaka za odredbo ES za registracijo, oceno in dovoljenje kemikalij.

Informacije za izpolnitev zahtev odredbe  
REACH (ES) št. 1907/2006 si oglejte na  
[www.stihl.com/reach](http://www.stihl.com/reach)

## Odprava napak

Pred vsemi deli na napravi odstranite akumulator iz naprave.

Motnja	Vzrok	Rešitev
Naprava se ob vklopu ne zažene	Ni električnega kontakta med napravo in akumulatorjem	Odstranite akumulator, preglejte kontakte in ga ponovno vstavite
	Akumulator je premalo napolnjen (1 svetilna dioda na akumulatorju utripa zeleno)	Napolnite akumulator
	Akumulator je pretopen/prehladen (1 svetilna dioda na akumulatorju sveti rdeče)	Počakajte, da se akumulator ohladi/ogrejte akumulator pri temperaturah pribl. 15-20 °C
	Napaka akumulatorja (4 svetilne diode na akumulatorju utripajo rdeče)	Vzemite akumulator iz naprave in ga ponovno vstavite. Vključite napravo – če svetilne diode še vedno utripajo, je akumulator pokvarjen in ga je treba zamenjati
	Naprava je pretopla (3 svetilne diode na akumulatorju svetijo rdeče)	Naprava je pretopla – pustite, da se ohladi
	Elektromagnetna motnja ali napaka v napravi (3 svetilne diode na akumulatorju utripajo rdeče)	Vzemite akumulator iz naprave in ga ponovno vstavite. Vključite napravo – če svetilne diode še vedno utripajo, je naprava pokvarjena in jo mora pregledati pooblaščen prodajalec <sup>1)</sup>
	Vlaga v napravi in/ali akumulatorju	Počakajte, da se naprava/akumulator posuši

Pred vsemi deli na napravi odstranite akumulator iz naprave.

Motnja	Vzrok	Rešitev
Naprava se med delovanjem izklopi	Akumulator ali elektronika naprave je pretopla	Vzemite akumulator iz naprave in počakajte, da se naprava in akumulator ohladita
	Električna ali elektromagnetna motnja	Odstranite akumulator in ga ponovno vstavite
	Sprožena preobremenitvena zaščita v odvisnosti od temperature – nastavitev pritiska pometanja je previsoka	Nastavitev pritiska pometanja prilagodite podlagi, ki jo boste pometali Počakajte pribl. 30 sekund, da se preobremenitvena zaščita ohladi
	Sprožena preobremenitvena zaščita v odvisnosti od temperature – blokirana krožna metla ali čistilni valj	Odstranite vzrok blokade Počakajte pribl. 30 sekund, da se preobremenitvena zaščita ohladi. Če je blokirana čistilni valj, s pritiskom na stikalo znova ponastavite preobremenitveno zaščito
Čas delovanja naprave je prekratek	Akumulator ni do konca napolnjen	Napolnite akumulator
	Življenjska doba akumulatorja je dosežena oz. prekoračena	Preglejte akumulator <sup>1)</sup> in ga zamenjajte
	Nastavljena je prenizka nastavitev višine – previsok pritiski tlak krožnih metel	Nastavitev višine prilagodite podlagi, ki jo boste pometali
Akumulator se pri vstavljanju v napravo/polnilnik zatika	Vodila/kontakti so umazani	Previdno očistite vodila/kontakte
Akumulator se ne polni, čeprav svetilna dioda na polnilniku sveti zeleno	Akumulator je pretopen/prehladen (1 svetilna dioda na akumulatorju sveti rdeče)	Počakajte, da se akumulator ohladi/ogrejte akumulator pri temperaturah pribl. 15-20 °C Polnilnik uporabljajte samo v zaprtih in suhih prostorih ter pri temperaturi okolice od +5 °C do +40 °C
Svetilna dioda na polnilniku utripa rdeče	Ni električnega kontakta med polnilnikom in akumulatorjem	Odstranite akumulator in ga ponovno vstavite
	Napaka akumulatorja (4 svetilne diode na akumulatorju utripajo za približno 5 sekund rdeče)	Vzemite akumulator iz naprave in ga ponovno vstavite. Vključite napravo – če svetilne diode še vedno utripajo, je akumulator pokvarjen in ga je treba zamenjati
	Napaka polnilnika	Polnilnik naj pregleda pooblaščen prodajalec <sup>1)</sup>

**Pred vsemi deli na napravi odstranite akumulator iz naprave.**

Motnja	Vzrok	Rešitev
Potiskanje naprave je oteženo	Blokirana krožna metla ali čistilni valj	Odstranite vzrok blokade
	Napačna nastavitev pritiska pometanja	Nastavitev pritiska pometanja prilagodite podlagi, ki jo boste pometali
	Deli gonila se težko premikajo	Dele gonila napršite s silikonom v pršilu <sup>2)</sup>

<sup>1)</sup> STIHL priporoča pooblaščenega prodajalca STIHL

<sup>2)</sup> oglejte si poglavje "Pregledi in vzdrževanja s strani uporabnika"

## Navodila za popravilo

Uporabniki te naprave lahko izvajajo samo vzdrževalna dela in servise, ki so navedena v navodilih za uporabo. Ostala popravila lahko izvajajo samo pooblaščen prodajalci.

STIHL priporoča izvajanje vzdrževalnih del in popravil izključno s strani pooblaščenega prodajalca STIHL. Pooblaščenim prodajalcem STIHL ponujamo redna šolanja in tehnične informacije.

Pri popravilih je dovoljena samo uporaba nadomestnih delov, ki jih dovoljuje STIHL za to napravo ali pa tehnično enakovrednih izdelkov. Uporabljajte le kakovostne nadomestne dele. V nasprotnem primeru lahko pride do nesreč ali okvar na napravi.

STIHL priporoča uporabo originalnih nadomestnih delov.

STIHL-ove originalne nadomestne dele boste prepoznali po STIHL-ovi številki nadomestnega dela, po napisu **STIHL**® in po STIHL-ovi oznaki nadomestnega dela  (na manjših delih je lahko samo oznaka).

## Odstranjevanje v odpad

Pri odstranjevanju upoštevajte državne predpise o ravnanju z odpadki.

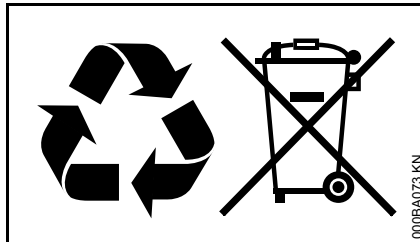

Izdelkov STIHL ne odvrzite med gospodinjne odpadke. Izdelek STIHL, akumulator, dodatni pribor in embalažo reciklirajte na okolju prijazen način.

Najnovejše informacije o ravnanju z odpadki so vam na voljo pri pooblaščenem prodajalcu STIHL.

## Izjava EU o skladnosti

ANDREAS STIHL AG & Co. KG  
Badstr. 115  
D-71336 Waiblingen

Nemčija

na lasno odgovornost izjavlja, da

Izvedba: Akumulatorska  
naprava za  
pometanje

Znamka izdelovalca: STIHL

Tip: KGA 770

Identifikacija serije: 4860

ustreza zadevnim določbam direktiv 2006/42/ES, 2014/30/EU, 2000/14/ES in 2011/65/EU ter je bil razvit in izdelan v skladu z na datum proizvodnje veljavnimi različicami standardov:

EN 55014-1, EN 55014-2, EN 60335-1, EN 60335-2-72

Za ugotavljanje izmerjene in zajamčene ravni zvočne moči je bilo postopano v skladu z direktivo 2000/14/ES, Priloga V.

### Izmerjena raven zvočne moči

KGA 770 80 dB(A)

### Zajamčena raven zvočne moči

KGA 770 82 dB(A)

Tehnična dokumentacija shranjena pri:

ANDREAS STIHL AG & Co. KG  
Produktzulassung

Letnica izdelave in serijska števila stroja sta navedeni na napravi.

*slovenščina*

Waiblingen, 28. 10. 2016

ANDREAS STIHL AG & Co. KG

ki ga zastopa

A handwritten signature in black ink, reading "Thomas Elsner". The signature is written in a cursive style with a large initial 'T' and 'E'.

Thomas Elsner

Vodja upravljanja izdelkov in storitev

The CE mark, consisting of the letters 'C' and 'E' in a stylized, bold font.









0458-769-9921-D

INT1

(D) (GB) (F) (E) (HR) (S) (FIN) (I) (DK) (N) (H) (P) (NL) (RUS) (J) (PL) (SLO)

[www.stihl.com](http://www.stihl.com)



0458-769-9921-D