

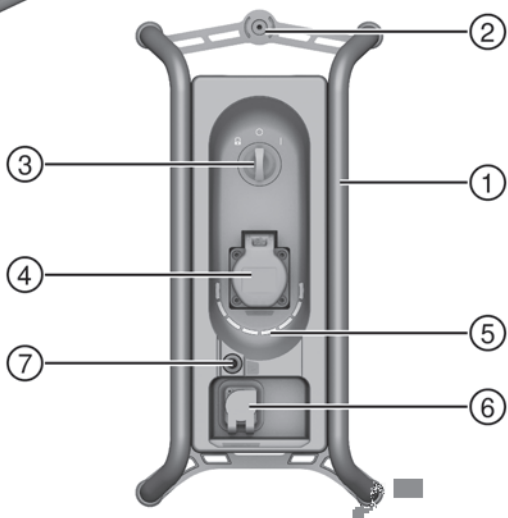

Deutsch	1
English	8
Nederlands	16
Français	23
Español	31
Português	39
Italiano	47
Dansk	55
Svenska	62
Norsk	69
Suomi	76
Eesti	83
Latviešu	90
Lietuvių	98
Polski	105
Česky	113
Slovenčina	120
Magyar	128
Slovenščina	135
Hrvatski	143
Srpski	150
Русский	157
Українська	166
Қазақ	175
Български	183
Română	191
Ελληνικά	199
Türkçe	207
عربي	215
日本語	223
한국어	230
繁體中文	237
中文	243
עברית	251

B 3600

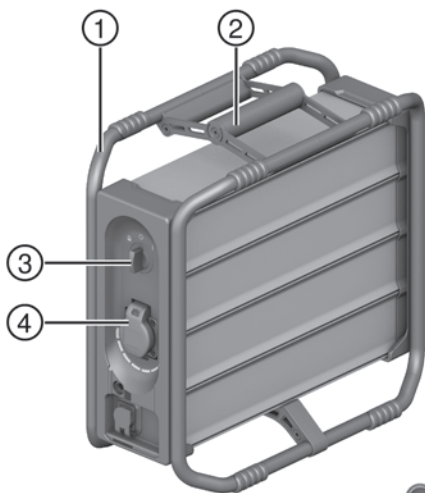



PRCD



PRCD

PRCD

PRCD



B 3600

de	Original-Bedienungsanleitung	1
en	Original operating instructions	8
nl	Originele handleiding	16
fr	Mode d'emploi original	23
es	Manual de instrucciones original	31
pt	Manual de instruções original	39
it	Manuale d'istruzioni originale	47
da	Original brugsanvisning	55
sv	Originalbruksanvisning	62
no	Original bruksanvisning	69
fi	Alkuperäiset ohjeet	76
et	Originaalkasutusjuhend	83
lv	Originālā lietošanas instrukcija	90
lt	Originali naudojimo instrukcija	98
pl	Oryginalna instrukcja obsługi	105
cs	Originální návod k obsluze	113
sk	Originálny návod na obsluhu	120
hu	Eredeti használati utasítás	128
sl	Originalna navodila za uporabo	135
hr	Originalne upute za uporabu	143
sr	Originalno uputstvo za upotrebu	150
ru	Перевод оригинального руководства по эксплуатации	157
uk	Оригінальна інструкція з експлуатації	166
kk	Түпнұсқа пайдалану бойынша нұсқаулық	175
bg	Оригинално Ръководство за експлоатация	183
ro	Manual de utilizare original	191
el	Πρωτότυπες οδηγίες χρήσης	199
tr	Orijinal kullanım kılavuzu	207
ar	دليل الاستعمال الأصلي	215
ja	オリジナル取扱説明書	223
ko	오리지널 사용 설명서	230
zh	原廠操作說明	237
cn	原版操作说明译文	243
he	הוראות הפעלה מקוריות	251

Original-Bedienungsanleitung

1 Angaben zur Dokumentation

1.1 Zu dieser Dokumentation

- Lesen Sie vor Inbetriebnahme diese Dokumentation durch. Dies ist Voraussetzung für sicheres Arbeiten und störungsfreie Handhabung.
- Beachten Sie die Sicherheits- und Warnhinweise in dieser Dokumentation und auf dem Produkt.
- Bewahren Sie die Bedienungsanleitung immer am Produkt auf und geben Sie es nur mit dieser Anleitung an andere Personen weiter.

1.2 Zeichenerklärung

1.2.1 Warnhinweise

Warnhinweise warnen vor Gefahren im Umgang mit dem Produkt. Folgende Signalwörter werden verwendet:

GEFAHR

GEFAHR !

- ▶ Für eine unmittelbar drohende Gefahr, die zu schweren Körperverletzungen oder zum Tod führt.

WARNUNG

WARNUNG !

- ▶ Für eine möglicherweise drohende Gefahr, die zu schweren Körperverletzungen oder zum Tod führen kann.





VORSICHT

VORSICHT !

- ▶ Für eine möglicherweise gefährliche Situation, die zu Körperverletzungen oder zu Sachschäden führen kann.





1.2.2 Symbole in der Bedienungsanleitung

Folgende Symbole werden in dieser Bedienungsanleitung verwendet:

	Bedienungsanleitung beachten
	Anwendungshinweise und andere nützliche Informationen
	Umgang mit wiederverwertbaren Materialien
	Elektrogeräte und Akkus nicht in den Hausmüll werfen

1.2.3 Symbole in Abbildungen

Folgende Symbole werden in Abbildungen verwendet:

	Diese Zahlen verweisen auf die jeweilige Abbildung am Anfang dieser Bedienungsanleitung.
	Die Nummerierung gibt eine Abfolge der Arbeitsschritte im Bild wieder und kann von den Arbeitsschritten im Text abweichen.
	Positionsnummern werden in der Abbildung Übersicht verwendet und verweisen auf die Nummern der Legende im Abschnitt Produktübersicht .
	Dieses Zeichen soll ihre besondere Aufmerksamkeit beim Umgang mit dem Produkt wecken.

1.3 Produktabhängige Symbole

1.3.1 Symbole am Produkt

Folgende Symbole können am Produkt verwendet werden:



2345499

Deutsch

1

	Das Produkt unterstützt NFC-Technologie, die mit iOS- und Android-Plattformen kompatibel ist.
Li-Ion	Li-Ionen Akku
	Benutzen Sie den Akku niemals als Schlagwerkzeug.
	Lassen Sie den Akku nicht fallen. Verwenden Sie keinen Akku, der einen Schlag erhalten hat oder anderweitig beschädigt ist.
	Schutzklasse II (doppelt isoliert)
	Transportmodus
	Standby-Modus
	Betriebsmodus

1.4 Produktinformationen

Produkte sind für den professionellen Benutzer bestimmt und dürfen nur von autorisiertem, eingewiesenem Personal bedient, gewartet und instand gehalten werden. Dieses Personal muss speziell über die auftretenden Gefahren unterrichtet sein. Vom Produkt und seinen Hilfsmitteln können Gefahren ausgehen, wenn sie von unausgebildetem Personal unsachgemäß behandelt oder nicht bestimmungsgemäß verwendet werden.

Typenbezeichnung und Seriennummer sind auf dem Typenschild angegeben.

- Übertragen Sie die Seriennummer in die nachfolgende Tabelle. Die Produktangaben benötigen Sie bei Anfragen an unsere Vertretung oder Servicestelle.

Produktangaben

Tragbares Energiesystem	B 3600
Generation	01
Serien-Nr.	

1.5 Konformitätserklärung

Der Hersteller erklärt in alleiniger Verantwortung, dass das hier beschriebene Produkt mit der geltenden Gesetzgebung und den geltenden Normen übereinstimmt. Ein Abbild der Konformitätserklärung finden Sie am Ende dieser Dokumentation.

Die Technischen Dokumentationen sind hier hinterlegt:

Hilti Entwicklungsgesellschaft mbH | Zulassung Geräte | Hiltistraße 6 | 86916 Kaufering, DE

2 Sicherheit

2.1 Allgemeine Sicherheitshinweise

- Beachten Sie die folgenden Sicherheitshinweise für die sichere Handhabung und Verwendung von Li-Ionen-Akkus.** Ein Nichtbeachten kann zu Hautreizungen, schweren korrosiven Verletzungen, chemischen Verbrennungen, Feuer und / oder zu Explosionen führen.
- Benutzen Sie das Produkt und Zubehör nur in technisch einwandfreiem Zustand.
- Nehmen Sie niemals Manipulationen oder Veränderungen an Produkt oder Zubehör vor. Das Produkt darf nicht geöffnet werden.
- Berühren Sie die elektrischen Kontakte nicht mit Ihren Fingern, Werkzeugen, Schmuck oder anderen elektrisch leitfähigen Gegenständen.
- Schließen Sie die Ausgänge des Produktes nicht kurz.
- Schließen Sie die Schutzkappen der Anschlüsse, wenn Sie diese nicht verwenden.
- Das Produkt darf nicht zerlegt, gequetscht, über 80°C erhitzt oder verbrannt werden.
- Setzen Sie das Produkt niemals direkter Sonneneinstrahlung, erhöhter Temperatur, Funkenbildung oder offener Flamme aus. Dies kann zu Explosionen führen.



- ▶ Halten Sie das Produkt von Regen, Nässe und Flüssigkeiten fern. Eindringende Feuchtigkeit kann Kurzschlüsse, Stromschläge, Verbrennungen, Feuer und Explosionen verursachen.
- ▶ Verwenden oder lagern Sie das Produkt nicht in explosionsgefährdeten Umgebungen.
- ▶ Verwenden Sie das Produkt nur innerhalb der definierten Einsatzgrenzen.
- ▶ Behandeln Sie das Produkt sorgfältig, um Beschädigungen zu vermeiden und den Austritt von stark gesundheitsschädlichen Flüssigkeiten zu verhindern!
- ▶ Achten Sie bei auf einen sicheren Stand des Produktes bei dessen Verwendung. Stellen Sie das Produkt nur auf rutschfestem Untergrund ab. Vermeiden Sie das Überstehen des Produktes über eine Kante.
- ▶ Achten Sie auf eine ausreichende Kabellänge des angeschlossenen Verbrauchers, die Anschlussleitung darf nicht unter Zug stehen.
- ▶ Verwenden oder laden Sie das Produkt nicht, wenn es einen Schlag erhalten hat oder anderweitig beschädigt ist. Überprüfen Sie das Produkt regelmäßig auf Anzeichen von Beschädigungen.
- ▶ Verwenden Sie das Produkt nicht als Leiterersatz.
- ▶ Transportieren Sie das Produkt nicht am Kran oder mit Hebemitteln.
- ▶ Halten Sie Ihre lokalen Vorschriften zum sicheren Betrieb von elektrischen Verbrauchern ein.
- ▶ Schließen Sie keine defekten Verbraucher an das Produkt an.
- ▶ Schließen Sie keine Stromerzeuger an die Ausgänge des Produktes an.
- ▶ Laden Sie das Produkt nur mit dem mitgelieferten Ladekabel.
- ▶ Stellen Sie sicher, dass das Produkt und der Verbraucher ausgeschaltet sind, bevor Sie den Verbraucher anschließen. Schalten Sie den Verbraucher nach der Verwendung stets ab.
- ▶ Verwenden Sie das Produkt nicht zum Betrieb lebenserhaltender medizinischer Verbraucher.
- ▶ Wenn das Produkt zu heiß zum Anfassen ist, kann es defekt sein. Stellen Sie das Produkt an einen einsehbaren, nicht brennbaren Ort mit ausreichender Entfernung zu brennbaren Materialien. Lassen Sie es abkühlen. Wenn das Produkt nach einer Stunde immer noch zu heiß zum Anfassen ist, dann ist es defekt. Wenden Sie sich an den **Hilti** Service oder lesen Sie das Dokument "Hinweise zur Sicherheit und Anwendung für **Hilti** Li-Ion-Akkus".



Beachten Sie die speziellen Richtlinien, die für den Transport, die Lagerung und die Verwendung von Lithium-Ionen-Akkus gelten.

Lesen Sie die Hinweise zur Sicherheit und Anwendung für **Hilti** Li-Ion-Akkus, die Sie durch Scannen des QR-Codes am Ende dieser Bedienungsanleitung finden.

3 Beschreibung

3.1 Produktübersicht

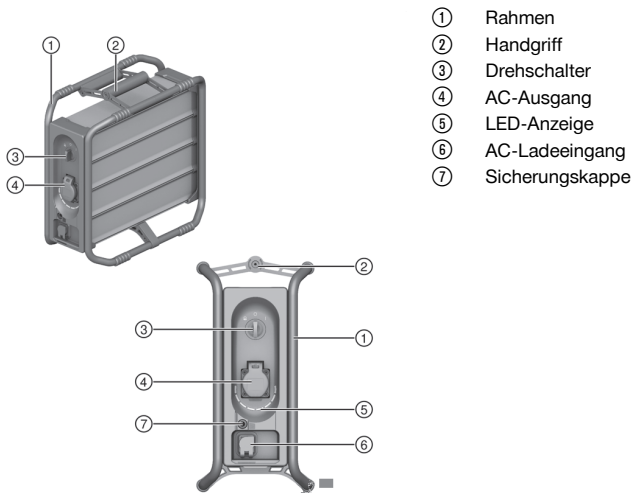

- ① Rahmen
- ② Handgriff
- ③ Drehschalter
- ④ AC-Ausgang
- ⑤ LED-Anzeige
- ⑥ AC-Ladeeingang
- ⑦ Sicherungskappe



3.2 Bestimmungsgemäße Verwendung

Das beschriebene Produkt ist ein tragbares Energiesystem. Es ist bestimmt zum Betrieb kabelgebundener Verbraucher.

3.3 Lieferumfang





Tragbares Energiesystem, Ladekabel, Bedienungsanleitung

Weitere für Ihr Produkt zugelassene Systemprodukte finden Sie in Ihrem **Hilti Store** oder unter: www.hilti.group

3.4 LED-Anzeigen

Das **Hilti B 3600** Energiesystem kann den Ladezustand und Fehlermeldungen anzeigen.

Werden Fehlermeldungen erkannt, leuchten oder blinken die LEDs gemäß dem aktuellen Ladezustand.

Zustand	Bedeutung
Acht (8) LEDs leuchten konstant grün	Ladezustand: 100 % bis 88%
Sieben (7) LEDs leuchten konstant grün.	Ladezustand: 87% bis 76%
Sechs (6) LEDs leuchten konstant grün.	Ladezustand: 75% bis 63%
Fünf (5) LEDs leuchten konstant grün.	Ladezustand: 62% bis 50%
Vier (4) LEDs leuchten konstant grün	Ladezustand: 49% bis 37%
Drei (3) LEDs leuchten konstant grün	Ladezustand: 36% bis 25%
Zwei (2) LEDs leuchten konstant grün	Ladezustand: 24% bis 12%
Eine (1) LED leuchtet konstant grün	Ladezustand: 12% bis 1%
Eine (1) LED blinkt grün (Ladekabel nicht angeschlossen).	Der Li-Ion-Akku ist vollständig entladen. Laden Sie den Akku auf.
Keine LED leuchtet.	Das tragbare Energiesystem ist ausgeschaltet. Schalten Sie es ein. Wenn nach dem Einschalten keine LED leuchtet, wenden Sie sich an den Hilti Service .
Die LED des aktuellen Ladezustandes blinkt grün (während des Ladevorganges).	Der Li-Ion-Akku wird geladen.
Eine oder mehrere LEDs leuchten konstant gelb.	Es lag ein Überstrom vor und die AC-Ausgänge wurden deaktiviert. Stecken Sie alle Verbraucher aus. Stellen Sie den Drehschalter auf Standby  . Warten Sie 10 Sekunden und stellen Sie den Drehschalter wieder auf Betrieb  . Das Energiesystem kann jetzt wieder verwendet werden. Wenn die Meldung weiter besteht, wenden Sie sich an den Hilti Service .
Eine oder mehrere LEDs blinken gelb.	Das Energiesystem ist außerhalb des zulässigen Temperaturbereiches. Der Betrieb oder das Laden wurden unterbrochen. Trennen Sie den Verbraucher oder das Ladekabel vom Energiesystem und schalten Sie das Energiesystem auf Standby  . Bringen Sie das Energiesystem anschließend langsam in den zulässigen Temperaturbereich. Sobald der zulässige Bereich erreicht ist, kann das Energiesystem weiter verwendet oder geladen werden. Wenn die Meldung weiter besteht, wenden Sie sich an den Hilti Service .
Eine (1) LED blinkt schnell rot	Es liegt ein Systemfehler vor. Entfernen Sie den Verbraucher oder das Ladekabel, schalten Sie das Energiesystem in den Transportmodus  und wenden Sie sich an den Hilti Service .



3.5 Drehschalter

Der Drehschalter hat die folgenden drei Stellungen:

	Transport	Im Transportmodus sind alle Anschlüsse inaktiv und das Energiesystem ist ausgeschaltet.
	Standby / Ladebetrieb	Im Standby-Modus sind die AC-Ausgänge spannungsfrei, der AC-Ladeeingang ist aktiv. Die LEDs leuchten nicht.
	Betrieb	Im Betriebsmodus sind die AC-Ausgänge aktiv, ein Verbraucher kann angeschlossen und betrieben werden. Die LEDs signalisieren den Ladezustand oder Fehlermeldungen.

4 Technische Daten

	Hochspannung
Ausgangsspannung	220 V ... 240 V / 50-60 Hz
Nennausgangsleistung	3.600 W / 16 A
Spitzenausgangsleistung für maximal 120 Sekunden	7.200 W / 32 A
Verfügbare Energie	2,1 kWh
Ladeleistung	1.000 W / 4 A
Schutzart	IP 54+
Gewicht	19,8 kg (43,7 lb)
Abmessungen (Länge x Breite x Höhe)	420 mm x 210 mm x 420 mm (16,5 in x 8,3 in x 16,5 in)
Umgebungstemperatur bei Betrieb	-17 °C ... 60 °C (1 °F ... 140 °F)
Lagertemperatur	-20 °C ... 40 °C (-4 °F ... 104 °F)
Akkutemperatur bei Ladebeginn	0 °C ... 45 °C (32 °F ... 113 °F)

5 Bedienung

Beachten Sie die Sicherheits- und Warnhinweise in dieser Dokumentation und auf dem Produkt.

5.1 Laden

1. Stellen Sie den Drehschalter auf die Stellung Standby
2. Schließen Sie das mitgelieferte Ladekabel an den AC-Ladeeingang und drehen Sie den Bajonettverschluss im Uhrzeigersinn, bis er einrastet.



Um die Funktion sicherzustellen, achten Sie auf das Einrasten der Bajonettverriegelung.



3. Schließen Sie das Ladekabel an eine Steckdose an.
 - ▶ Die grün leuchtenden LEDs zeigen den aktuellen Ladezustand an.
 - ▶ Ist der Energiespeicher vollständig geladen, leuchten alle LEDs für 10 Sekunden grün. Anschließend erlischt die Anzeige.
4. Entfernen Sie nach dem Ladevorgang das Ladekabel und schalten Sie den Energiespeicher in den Transportmodus .



⚠️ WARNUNG

Gefahr durch elektrischen Strom! Stromschlag und/oder Bauteilschaden möglich.

- ▶ Beim Anschluss von mehr als einem Verbraucher müssen die Verbraucher über eine Fehlerstrom-Schutzeinrichtung (PRCD) abgesichert werden.
- ▶ Beachten Sie die beschriebenen Anschlussmöglichkeiten / Kombinationen.

1. Stellen Sie den Drehschalter auf die Stellung Betrieb . Das Energiesystem wird aktiviert und die LEDs blinken.
 - ▶ Leuchten eine oder mehrere LEDs anschließend grün, ist das Energiesystem betriebsbereit.
 - ▶ Blinkt nach der Startsequenz eine LED grün, ist das Energiesystem vollständig entladen. Laden Sie den Akku auf.
 - ▶ Leuchtet nach der Startsequenz keine LED, liegt ein Fehler vor. Bitte wenden Sie sich an den **Hilti Service**.
2. Schließen Sie einen Verbraucher an den AC-Ausgang an.
3. Beachten Sie die folgenden Hinweise zum Betrieb von mehr als einem Verbraucher am Energiesystem:
 - ▶ Beim Betrieb eines Verbrauchers mit zwischengeschalteten Staubsauger, muss der Verbraucher am Staubsauger mit einem Fehlerstrom-Schutzschalter angeschlossen werden.
 - ▶ Für den Anschluss zweier Verbraucher bietet **Hilti** eine Kabelweiche mit Fehlerstrom-Schutzschalter an.
 - ▶ Bei Verwendung von Mehrfachsteckdosen müssen alle angeschlossenen Verbraucher einzeln mit einem Fehlerstrom-Schutzschalter abgesichert werden.
4. Während des Betriebes zeigen die LEDs den aktuellen Ladezustand an.
5. Um die Verwendung des Energiesystemes zu unterbrechen, stellen Sie den Drehschalter auf Standby .
6. Um das Energiesystem vollständig abzuschalten stellen Sie den Drehschalter auf die Stellung Transportmodus .

6 Pflege und Instandhaltung**⚠️ WARNUNG**

Verletzungsgefahr durch aktiviertes Produkt !

- ▶ Schalten Sie das Produkt vor allen Pflege- und Instandhaltungsarbeiten immer in den Transportmodus .

Pflege des Produktes

- Entfernen Sie fest anhaftenden Schmutz mit Vorsicht.
- Reinigen Sie das Gehäuse nur mit einem leicht angefeuchteten Tuch. Verwenden Sie keine silikonhaltigen Pflegemittel, da diese die Kunststoffteile angreifen können.
- Verwenden Sie einen sauberen, trockenen Lappen, um die Kontakte des Produktes zu reinigen.
- Setzen Sie das Produkt niemals hoher Feuchtigkeit aus (z.B. in Wasser tauchen oder im Regen stehen lassen).
Wenn das Produkt durchnässt wurde, behandeln Sie es wie einen beschädigten Akku. Isolieren Sie es in einem nicht brennbaren Behälter und wenden Sie sich an den **Hilti Service**.

Instandhaltung

- Prüfen Sie regelmäßig alle sichtbaren Teile auf Beschädigungen und die Bedienelemente auf einwandfreie Funktion.
- Betreiben Sie das Produkt nicht bei Beschädigungen und/oder Funktionsstörungen. Lassen Sie das Produkt umgehend vom **Hilti Service** reparieren.
- Bringen Sie nach Pflege- und Instandhaltungsarbeiten alle Schutzeinrichtungen an und prüfen Sie diese auf einwandfreie Funktion.



Verwenden Sie für einen sicheren Betrieb nur original Ersatzteile und Verbrauchsmaterialien. Von **Hilti** freigegebene Ersatzteile, Verbrauchsmaterialien und Zubehör für Ihr Produkt finden Sie in Ihrem **Hilti Store** oder unter: **www.hilti.group**



6.1 Sicherung wechseln

WARNUNG

Gefahr durch elektrischen Schlag! Pflege und Instandhaltung mit eingestecktem Netzstecker können zu schweren Verletzungen und Verbrennungen führen.

- ▶ Vor allen Pflege- und Instandhaltungsarbeiten immer den Netzstecker ziehen!

VORSICHT

Brandgefahr durch falsche Sicherung! Durch eine Sicherung mit falschen Spezifikationen kann es zu einem Brand kommen.

- ▶ Verwenden Sie ausschließlich eine Sicherung gleichen Typs, gleichen Nennstroms und gleicher Abschaltcharakteristik.

1. Schrauben Sie die Sicherungskappe ab.
2. Nehmen Sie die Sicherung heraus. Ersetzen Sie sie gegen eine neue Sicherung.

Material
Feinsicherung T5A L 250V; 5 mm × 20 mm

3. Schrauben Sie die Sicherungskappe wieder an.

7 Transport und Lagerung

Transport

- ▶ Transportieren Sie das Produkt nur im Transportmodus .
- ▶ Während des Transports sollte das Produkt vor übermäßigem Stoß und Vibrationen geschützt werden. **Beachten Sie Ihre lokalen Transportvorschriften für Akkus.**
- ▶ Akkus dürfen nicht per Post verschickt werden. Wenden Sie sich an ein Versandunternehmen, wenn Sie unbeschädigte Akkus versenden wollen.
- ▶ Kontrollieren Sie das Produkt vor jeder Verwendung sowie vor und nach längerem Transport auf Beschädigungen.
- ▶ Das Produkt darf nicht in einem Flugzeug transportiert werden. Wenden Sie sich gegebenenfalls an die Flugesellschaft.

Lagerung

- ▶ Lagern Sie das Produkt kühl und trocken. Beachten Sie die Temperaturgrenzwerte, die in den Technischen Daten angegeben sind.
- ▶ Lagern Sie das Produkt nur im Transportmodus .
- ▶ Lagern Sie das Produkt nicht über längere Zeit im entladenen Zustand. Dies könnte zur Tiefentladung führen. Laden Sie das Produkt mindestens alle drei Monate auf.
- ▶ Lagern Sie das Produkt nie in der Sonne, auf Wärmequellen oder hinter Glas.
- ▶ Lagern Sie das Produkt unzugänglich für Kinder und unbefugte Personen.
- ▶ Kontrollieren Sie das Produkt vor jeder Verwendung sowie vor und nach längerer Lagerung auf Beschädigungen.

8 Hilfe bei Störungen

Beachten Sie bei allen Störungen die LED-Anzeige des Energiesystemes. Siehe Kapitel **LED-Anzeigen**.

Bei Störungen, die nicht in dieser Tabelle aufgeführt sind oder die Sie nicht selbst beheben können, wenden Sie sich bitte an unseren **Hilti Service**.

Störung	Mögliche Ursache	Lösung
Ein angeschlossener Verbraucher funktioniert nicht oder nicht mit voller Leistung.	Stecker nicht korrekt eingesteckt	▶ Stecken Sie den Stecker des Verbrauchers korrekt in die Steckdose.
	Das Energiesystem befindet sich nicht im Betriebsmodus.	▶ Stellen Sie den Drehschalter auf die Stellung Betrieb .



Störung	Mögliche Ursache	Lösung
Ein angeschlossener Verbraucher funktioniert nicht oder nicht mit voller Leistung.	Akku leer	▶ Laden Sie den Akku des Energiesystemes auf.
	Leistung des Verbrauchers zu hoch	▶ Beachten Sie die Ausgangsleistung des Energiesystemes. Schließen Sie keinen Verbraucher an, der die Ausgangsleistung übersteigt.

9 Entsorgung



WARNUNG

Verletzungsgefahr durch unsachgemäße Entsorgung! Gesundheitsgefährdungen durch austretende Gase oder Flüssigkeiten.

- ▶ Versenden oder verschicken Sie das Produkt nicht, wenn das Gehäuse beschädigt ist.
- ▶ Decken Sie die Anschlüsse mit einem nicht leitfähigen Material ab, um Kurzschlüsse zu vermeiden.
- ▶ Entsorgen Sie das Produkt so, dass es nicht in die Hände von Kindern gelangen kann.
- ▶ Entsorgen Sie das Produkt in Ihrem **Hilti Store** oder wenden Sie sich an ihr zuständiges Entsorgungsumternehmen.

Hilti Produkte sind zu einem hohen Anteil aus wiederverwertbaren Materialien hergestellt. Voraussetzung für eine Wiederverwertung ist eine sachgemäße Stofftrennung. In vielen Ländern nimmt **Hilti** Ihr Altgerät zur Verwertung zurück. Fragen Sie den **Hilti** Kundenservice oder Ihren Verkaufsberater.



- ▶ Werfen Sie Elektrowerkzeuge, Elektronische Geräte und Akkus nicht in den Hausmüll!

10 Herstellergewährleistung

- ▶ Bitte wenden Sie sich bei Fragen zu den Gewährleistungsbedingungen an Ihren lokalen **Hilti** Partner.

11 Weitere Informationen

Weiterführende Informationen zu Bedienung, Technik, Umwelt und Recycling finden Sie unter folgendem Link: qr.hilti.com/manual/?id=2345499

Diesen Link finden Sie auch am Ende der Dokumentation als QR-Code.

Original operating instructions

1 Information about the documentation

1.1 About this documentation

- Read this documentation before initial operation or use. This is a prerequisite for safe, trouble-free handling and use of the product.
- Observe the safety instructions and warnings in this documentation and on the product.
- Always keep the operating instructions with the product and make sure that the operating instructions are with the product when it is given to other persons.

1.2 Explanation of symbols used

1.2.1 Warnings

Warnings alert persons to hazards that occur when handling or using the product. The following signal words are used:



⚠ DANGER

DANGER !

- ▶ Draws attention to imminent danger that will lead to serious personal injury or fatality.

⚠ WARNING

WARNING !

- ▶ Draws attention to a potential threat of danger that can lead to serious injury or fatality.

⚠ CAUTION

CAUTION !

- ▶ Draws attention to a potentially dangerous situation that could lead to personal injury or damage to the equipment or other property.

1.2.2 Symbols in the operating instructions

The following symbols are used in these operating instructions:

	Comply with the operating instructions
	Instructions for use and other useful information
	Dealing with recyclable materials
	Do not dispose of electric equipment and batteries as household waste

1.2.3 Symbols in illustrations

The following symbols are used in illustrations:

	These numbers refer to the illustrations at the beginning of these operating instructions.
	The numbering reflects the sequence of operations shown in the illustrations and may deviate from the steps described in the text.
	Item reference numbers are used in the overview illustration and refer to the numbers used in the key in the product overview section.
	These characters are intended to specifically draw your attention to certain points when handling the product.

1.3 Product-dependent symbols

1.3.1 Symbols on the product

The following symbols can be used on the product:

	The product supports near-field communication (NFC) technology compatible with iOS and Android platforms.
	Li-ion battery
	Never use the battery as a striking tool.
	Do not drop the battery. Never use a battery that has suffered an impact or is damaged in any other way.
	Protection class II (double-insulated)
	Transport mode
	Standby mode



**1.4 Product information**

HILTI products are designed for professional users and only trained, authorized personnel are permitted to operate, service and maintain the products. This personnel must be specifically informed about the possible hazards. The product and its ancillary equipment can present hazards if used incorrectly by untrained personnel or if used not in accordance with the intended use.

The type designation and serial number are printed on the rating plate.

- ▶ Write down the serial number in the table below. You will be required to state the product details when contacting Hilti Service or your local Hilti organization to inquire about the product.

Product information

Portable energy system	B 3600
Generation	01
Serial no.	

1.5 Declaration of conformity

The manufacturer declares, on his sole responsibility, that the product described here complies with the applicable legislation and standards. A copy of the declaration of conformity can be found at the end of this documentation.

The technical documentation is filed here:

Hilti Entwicklungsgesellschaft mbH | Tool Certification | Hiltistrasse 6 | D-86916 Kaufering, Germany

2 Safety**2.1 General safety instructions**

- ▶ **Comply with the following safety instructions for the safe handling and use of Li-ion batteries.** Failure to comply can lead to skin irritation, severe corrosive injury, chemical burns, fire and/or explosion.
- ▶ Use the product and accessories only when they are in perfect working order.
- ▶ Never tamper with or modify the product or accessories in any way. Do not attempt to open the product.
- ▶ Do not touch the electrical contacts with your fingers, tools, jewelry, or other electrically conductive objects.
- ▶ Do not short-circuit the outputs of the product.
- ▶ Close the protective caps of the connections whenever the connections are not being used.
- ▶ Do not disassemble, squash or incinerate the product and do not subject it to temperatures over 80 °C.
- ▶ Never expose the product to the direct rays of the sun, elevated temperature, sparking, or open flame. This can lead to explosions.
- ▶ Keep the product away from rain, moisture and liquids. Penetrating moisture can cause short circuits, electric shock, burns, fire and explosions.
- ▶ Do not use or store the product in explosive environments.
- ▶ Use the product only within its specified limits.
- ▶ Treat the product with care in order to avoid damage and prevent leakage of fluids that are extremely harmful to health!
- ▶ Make sure that the product stands securely when it is being used. Set the product down only on a non-slip surface. Avoid allowing the product to project over an edge.
- ▶ Make sure that the connected consumer has a supply cord of adequate length; it is not permissible for the supply cord to be under strain.
- ▶ Do not use or attempt to charge the product if it has suffered an impact or is damaged in any other way. Check the product regularly for signs of damage.
- ▶ Do not stand on the product (do not use it as a substitute for a ladder).
- ▶ Do not transport the product by crane or with hoists.
- ▶ Comply with your locally applicable regulations for the safe use of electrical consumers.
- ▶ Do not connect a faulty consumer to the product.
- ▶ Do not connect generators to the outputs of the product.
- ▶ Charge the product only with the charging cord supplied.



- ▶ Make sure that product and consumer are both switched off before you connect the consumer. Always switch the consumer off after use.
- ▶ Do not use the product to power life-supporting medical devices.
- ▶ If the product is too hot to touch, it may be defective. Put the product in a place where it is clearly visible and where there is no risk of fire, at an adequate distance from flammable materials. Allow it to cool down. If the product is still too hot to touch after an hour, it is faulty. Consult **Hilti** Service or read the document entitled "Instructions on safety and use for **Hilti** Li-ion batteries".

i Observe the special guidelines applicable to the transport, storage and use of lithium-ion batteries. Read the instructions on safety and use of **Hilti** Li-ion batteries that you can access by scanning the QR code at the end of these operating instructions.

3 Description

3.1 Product overview

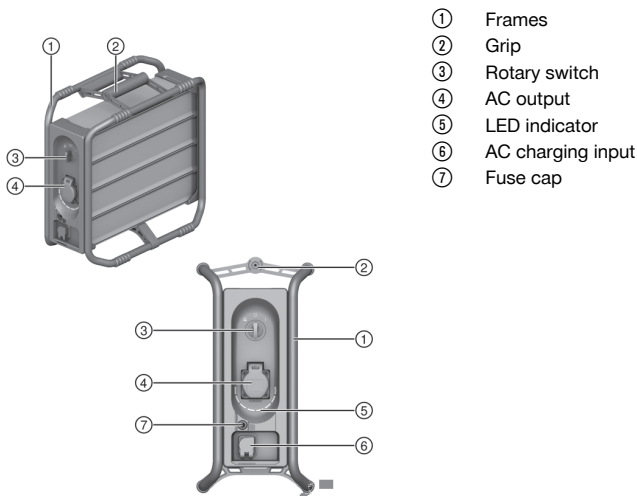

- ① Frames
- ② Grip
- ③ Rotary switch
- ④ AC output
- ⑤ LED indicator
- ⑥ AC charging input
- ⑦ Fuse cap

3.2 Intended use

The product described is a portable energy system. It is designed for powering corded consumers.

3.3 Items supplied

Portable energy system, charging cord, operating instructions

Other system products approved for use with this product can be found at your local **Hilti Store** or at: www.hilti.group





3.4 LED indicators

The **Hilti** B 3600 energy system can indicate the state of charge and fault messages.

If fault messages are detected the LEDs show or flash in accordance with the current state of charge.



Status	Meaning
Eight (8) LEDs show constantly green	State of charge: 100 % to 88 %
Seven (7) LEDs show constantly green.	State of charge: 87 % to 76 %
Six (6) LEDs show constantly green.	State of charge: 75 % to 63 %
Five (5) LEDs show constantly green.	State of charge: 62 % to 50 %
Four (4) LEDs show constantly green	State of charge: 49 % to 37 %
Three (3) LEDs show constantly green	State of charge: 36 % to 25 %



Status	Meaning
Two (2) LEDs show constantly green	State of charge: 24 % to 12 %
One (1) LED shows constantly green	State of charge: 12 % to 1 %
One (1) LED flashes green (charging cord not connected).	The Li-ion battery is completely discharged. Charge the battery.
No LEDs show.	The portable energy system is switched off. Switch it on. If no LEDs light up after the system has been switched on, consult Hilti Service .
The LED corresponding to the current state of charge flashes green (while charging is in progress).	The Li-ion battery is being charged.
One or more LEDs show constantly yellow.	A current spike occurred and the AC outputs were deactivated. Unplug all consumers. Turn the rotary switch to the position for standby mode  . Wait 10 seconds and turn the rotary switch back to the position for operational mode  . The energy system is again ready for use. If the message persists, consult Hilti Service .
One or more LEDs flash yellow.	The energy system is outside the permissible temperature range. Operation or charging has been interrupted. Unplug the consumer or the charging cord from the energy system and switch the energy system to standby mode  . Then slowly bring the energy system back into the permissible temperature range. As soon as the permissible range is reached, the energy system can again be used or charged. If the message persists, consult Hilti Service .
One (1) LED quick-flashes red	A system fault has occurred. Disconnect the consumer or the charging cord, switch the energy system to transport mode  and consult Hilti Service .

3.5 Rotary switch

The rotary switch has the following three positions:

	Transport	In transport mode all connections are inactive and the energy system is switched off.
	Standby / charging operation	In standby mode the AC outputs are de-energized, the AC charging input is active. The LEDs do not show.
	Operation	In operational mode the AC outputs are active, a consumer can be connected and operated. The LEDs indicate the state of charge or fault messages.

4 Technical data

	High voltage
Output voltage	220 V ... 240 V / 50-60 Hz
Rated output power	3,600 W / 16 A
Peak output power for max. 120 seconds	7,200 W / 32 A
Energy available	2.1 kWh
Charging power	1,000 W / 4 A
Protection class	IP 54+



	High voltage
Weight	19.8 kg (43.7 lb)
Dimensions (length x width x height)	420 mm x 210 mm x 420 mm (16.5 in x 8.3 in x 16.5 in)
Ambient temperature for operation	-17 °C ... 60 °C (1 °F ... 140 °F)
Storage temperature	-20 °C ... 40 °C (-4 °F ... 104 °F)
Battery charging starting temperature	0 °C ... 45 °C (32 °F ... 113 °F)

5 Operation

Observe the safety instructions and warnings in this documentation and on the product.

5.1 Charging

1. Turn the rotary switch to the position for standby mode .
2. Connect the charging cord supplied with the product to the AC charging input and turn the bayonet connector clockwise until it latches.



To ensure operability, make sure that the bayonet connection latches correctly.

3. Connect the charging cord to a power outlet.
 - ▶ The LEDs that show green indicate the current state of charge.
 - ▶ If the energy storage battery is fully charged, all the LEDs show green for 10 seconds. The state of charge indicator then goes out.
4. After charging, disconnect the charging cord and switch the energy system to transport mode .



5.2 Operation



WARNING

Electric shock hazard! Electric shock and/or component damage possible.

- ▶ Whenever more than one consumer is connected, the consumers have to be protected by a portable residual current device (PRCD).
- ▶ Comply with the connection possibilities / combinations as described.

1. Turn the rotary switch to the position for operational mode . The energy system is activated and the LEDs flash.
 - ▶ If one or more LEDs subsequently show green, this indicates that the energy system is ready for operation.
 - ▶ If one LED flashes green after the start sequence, this indicates that the energy system is completely discharged. Charge the battery.
 - ▶ If no LEDs show after the start sequence, there is a fault in the system. Consult **Hilti Service**.
2. Connect a consumer to the AC output.
3. Comply with the following instructions for powering more than one consumer off the energy system:
 - ▶ If a consumer is powered off a vacuum cleaner connected to the energy system, the consumer has to be connected to the vacuum cleaner via a portable residual current device.
 - ▶ For connecting two consumers, **Hilti** offers a splitter with integral portable residual current device.
 - ▶ If multi-outlet power strips are used, each connected consumer has to be protected by a portable residual current device of its own.
4. During operation, the LEDs indicate the current state of charge.
5. To interrupt use of the energy system, turn the rotary switch to the position for standby mode .
6. To switch the energy system off completely, turn the rotary switch to the position for transport mode .



6 Care and maintenance

WARNING

Risk of injury by activated product !

- ▶ Always switch the product to transport mode before carrying out care and maintenance tasks.

Care of the product

- Carefully remove stubborn dirt.
- Use only a slightly damp cloth to clean the housing. Do not use cleaning agents containing silicone as these can attack the plastic parts.
- Use a dry, clean cloth to clean the contacts of the product.
- Never expose the product to high levels of moisture (e.g. by being dipped in water or left in the rain). If the product has been soaked by moisture, treat it in the same way as a damaged battery. Isolate it in a non-flammable container and consult **Hilti** Service.

Maintenance

- Check all visible parts and controls for signs of damage at regular intervals and make sure that they all function correctly.
- Do not use the product if signs of damage are found or if parts malfunction. Immediately have the product repaired by **Hilti** Service.
- After cleaning and maintenance, install all guards and protective devices and check that they are in full working order.



To help ensure safe and reliable operation, use only genuine Hilti spare parts and consumables. Spare parts, consumables and accessories approved by **Hilti** for use with your product can be found at your **Hilti Store** or online at: www.hilti.group

6.1 Changing fuse

WARNING

Electric shock hazard! Attempting care and maintenance with the supply cord connected to a power outlet can lead to severe injury and burns.

- ▶ Always unplug the supply cord before carrying out care and maintenance tasks.

CAUTION

Fire hazard due to incorrect fuse! A fuse with the wrong specifications can cause a fire.

- ▶ Use only a fuse of the same type, the same current rating and the same fuse characteristic.

1. Unscrew the fuse cap.
2. Remove the fuse. Insert a new fuse.

Materials

Fine-wire fuse T5A L 250V; 5 mm × 20 mm
--

3. Re-install the fuse cap.

7 Transport and storage

Transport

- ▶ Transport the product only when it is in transport mode .
- ▶ During transport, the product should be protected from excessive shock and vibration. **Comply with the locally applicable regulations for transporting batteries.**
- ▶ Do not send batteries through the mail. Consult your shipper for instructions on how to ship undamaged batteries.
- ▶ Prior to each use and before and after prolonged transport, check the product for damage.
- ▶ It is not permissible to transport the product in an aircraft. Consult airline personnel if applicable.



Storage

- ▶ Store the product in a cool and dry place. Comply with the temperature limits stated in the technical data.
- ▶ Store the product only when it is in transport mode .
- ▶ Do not keep the product in storage for a long period of time with the battery discharged. This could lead to deep discharge. Charge the product every three months at the latest.
- ▶ Never leave the product in direct sunlight, on sources of heat, or behind glass.
- ▶ Store the product where it cannot be accessed by children or unauthorized persons.
- ▶ Prior to each use and before and after prolonged storage, check the product for damage.

8 Troubleshooting

If a problem occurs, always observe the energy system's LED indicators. See the section headed **LED indicators**.

If the trouble you are experiencing is not listed in this table or you are unable to rectify the problem by yourself, contact **Hilti Service**.

Trouble or fault	Possible cause	Action to be taken
A connected consumer does not work or does not operate at full power.	Plug not plugged in correctly	▶ Correctly plug the consumer into the power outlet.
	The energy system is not in operational mode.	▶ Turn the rotary switch to the position for operational mode  .
	Battery discharged	▶ Charge the battery of the energy system.
	Consumer's power consumption too high	▶ Note the output rating of the energy system. Do not connect consumers that exceed this output rating.

9 Disposal



WARNING

Risk of injury due to incorrect disposal! Health hazards due to escaping gases or liquids.

- ▶ Do not ship or mail the product if the housing is damaged.
- ▶ Cover the terminals with a non-conductive material (such as electrical tape) to prevent short circuiting.
- ▶ Dispose of the product in such a way that it cannot become accessible to children.
- ▶ Dispose of the product at your **Hilti Store**, or consult your local governmental garbage disposal or public health and safety resources for disposal instructions.

 Most of the materials from which **Hilti** products are manufactured can be recycled. The materials must be correctly separated before they can be recycled. In many countries, your old tools, machines or appliances can be returned to **Hilti** for recycling. Ask **Hilti Service** or your Hilti sales representative for further information.



- ▶ Do not dispose of power tools, electronic equipment or batteries as household waste!

10 Manufacturer's warranty

- ▶ Please contact your local **Hilti** representative if you have questions about the warranty conditions.

11 Further information

For more information on operation, technology, environment and recycling, follow this link: qr.hilti.com/manual/?id=2345499

This link is also to be found at the end of the documentation, in the form of a QR code.



Originele handleiding

1 Informatie over documentatie

1.1 Over deze documentatie

- Lees voor ingebruikname deze documentatie door. Dit is vereist voor veilig werken en storingsvrij gebruik.
- De veiligheidsinstructies en waarschuwingsaanwijzingen in deze documentatie en op het product in acht nemen.
- De handleiding altijd bij het apparaat bewaren en het product alleen met deze handleiding aan andere personen doorgeven.

1.2 Verklaring van de tekens

1.2.1 Waarschuwingaanwijzingen

Waarschuwingaanwijzingen waarschuwen voor gevaren bij de omgang met het product. De volgende signaalwoorden worden gebruikt:



GEVAAR

GEVAAR !

- ▶ Voor een direct dreigend gevaar dat tot ernstig letsel of tot de dood leidt.



WAARSCHUWING

WAARSCHUWING !

- ▶ Voor een mogelijke gevaar dat tot ernstig letsel of tot de dood kan leiden.



ATTENTIE

ATTENTIE !

- ▶ Voor een eventueel gevaarlijke situatie die tot letsel of tot materiële schade kan leiden.

1.2.2 Symbolen in de handleiding

De volgende symbolen worden in deze handleiding gebruikt:

	Handleiding in acht nemen
	Gebruikstips en andere nuttige informatie
	Omgang met recyclebare materialen
	Elektrisch gereedschap en accu's niet met het huisvuil meegeven

1.2.3 Symbolen in afbeeldingen

De volgende symbolen worden in afbeeldingen gebruikt:

	Deze cijfers verwijzen naar de betreffende afbeelding aan het begin van deze handleiding.
	De nummering in de afbeeldingen geeft de volgorde van de arbeidsstappen weer en kan van de arbeidsstappen in de tekst afwijken.
	Positienummers worden gebruikt in de afbeelding Overzicht en verwijzen naar de nummers van de legenda in het hoofdstuk Productoverzicht .
	Dit teken vraagt om uw bijzondere aandacht bij de omgang met het product.

1.3 Productafhankelijke symbolen

1.3.1 Symbolen op het product

De volgende symbolen kunnen op het product worden gebruikt:



	Het product ondersteunt NFC-technologie die compatibel is met iOS- en Android-platforms.
Li-ion	Li-ion-accu
	Gebruik de accu nooit als hamer.
	Laat de accu niet vallen. Gebruik geen accu die een klap gekregen heeft of anderszins beschadigd is.
	Elektrische veiligheidsklasse II (dubbel geïsoleerd)
	Transportmodus
	Standby-modus
	Bedrijfsmodus

1.4 Productinformatie

producten zijn bestemd voor de professionele gebruiker en mogen alleen door geautoriseerd, vakkundig geschoold personeel bediend, onderhouden en gerepareerd worden. Dit personeel moet speciaal op de hoogte zijn gesteld van de mogelijke gevaren. Het product en zijn hulpmiddelen kunnen gevaar opleveren als ze door ongeschoolde personen op ondeskundige wijze of niet volgens de voorschriften worden gebruikt.

De typeaanduiding en het serienummer staan op het typeplaatje.

- ▶ Voer het serienummer in de volgende tabel in. De productinformatie is nodig bij vragen aan onze dealers of service-centers.

Productinformatie

Draagbaar energiesysteem	B 3600
Generatie	01
Serienr.	

1.5 Conformiteitsverklaring

Als de uitsluitend verantwoordelijke voor het hier beschreven product verklaart de fabrikant dat het voldoet aan de geldende voorschriften en normen. Een afbeelding van de Conformiteitsverklaring vindt u aan het einde van deze documentatie.

De technische documentatie is hier te vinden:

Hilti Entwicklungsgesellschaft mbH | Zulassung Geräte | Hiltistraße 6 | 86916 Kaufering, DE

2 Veiligheid

2.1 Algemene veiligheidsinstructies

- ▶ **Neem de volgende veiligheidsvoorschriften voor het veilige gebruik van Li-ion-accu's in acht.** Het niet in acht nemen kan tot huidirritaties, ernstige corrosief letsel, chemische brandwonden, brand en/of explosies leiden.
- ▶ Gebruik het product en de toebehoren alleen in een technisch optimale staat.
- ▶ Nooit aanpassingen of veranderingen aan het product of de toebehoren uitvoeren. Het product mag niet worden geopend.
- ▶ Raak de elektrische contacten niet aan met uw vingers, gereedschap, sieraden of andere elektrisch geleidende voorwerpen.
- ▶ De uitgangen van het product niet kortsluiten.
- ▶ Sluit de beschermkappen van de aansluitingen, wanneer deze niet worden gebruikt.
- ▶ Het product mag niet uit elkaar genomen, ingedrukt, tot boven de 80 °C verhit of verbrand worden.
- ▶ Stel het product nooit bloot aan direct zonlicht, verhoogde temperaturen, vonken of open vuur. Dit kan tot explosies leiden.



- ▶ Stel het product niet bloot aan regen, vocht en vloeistoffen. Binnendringend vocht kan kortsluiting, elektrische schokken, brandwonden, brand en explosies veroorzaken.
- ▶ Gebruik of bewaar het product niet in explosiegevaarlijke omgevingen.
- ▶ Gebruik het product alleen binnen de vastgestelde toepassingsgrenzen.
- ▶ Behandel het product zorgvuldig, om beschadigingen te vermijden en om het ontsnappen van vloeistoffen te voorkomen die uiterst schadelijk voor de gezondheid zijn!
- ▶ Let er bij het gebruik van het product op dat het veilig staat. Plaats het product alleen op vlakke, stroeve ondergrond. Vermijd dat het product over een rand uitsteekt.
- ▶ Let op dat een voldoende kabellengte van de aangesloten verbruiker, het voedings snoer mag niet onder spanning staan.
- ▶ Gebruik of laad het product op niet wanneer het een klap gekregen heeft of anderszins beschadigd is. Controleer het product regelmatig op tekenen van beschadigingen.
- ▶ Gebruik het product niet als opstapje.
- ▶ Vervoer het product niet aan een kraan of met hefwerktuigen.
- ▶ Houd uw lokale voorschriften voor het veilig gebruik van elektrische verbruikers aan.
- ▶ Sluit geen defecte verbruikers op het product aan.
- ▶ Sluit geen stroomgeneratoren aan op de uitgangen van het product.
- ▶ Laad het product alleen op met de meegeleverde laadkabel.
- ▶ Controleer of het product en de verbruiker uitgeschakeld zijn voordat u de verbruiker aansluit. Schakel de verbruiker na het gebruik altijd uit.
- ▶ Gebruik het product niet voor levensondersteunende medische verbruikers.
- ▶ Wanneer het product te heet is om aan te raken, kan het defect zijn. Plaats het product op een overzichtelijke, niet brandbare plaats met voldoende afstand tot brandbare materialen. Laat het afkoelen. Wanneer het product na een uur nog steeds te heet is om aan te raken, dan is hij defect. Neem contact op met de **Hilti Service** of lees het document "Aanwijzingen voor de veiligheid en het gebruik van **Hilti Li-ion accu's**".



Neem de speciale richtlijnen in acht die voor het transport, de opslag en het gebruik van Li-ion-accu's gelden.

Lees de aanwijzingen voor de veiligheid en het gebruik van **Hilti Li-ion accu's**, die u door het scannen van de QR-code aan het einde van deze handleiding vindt.

3 Beschrijving

3.1 Productoverzicht

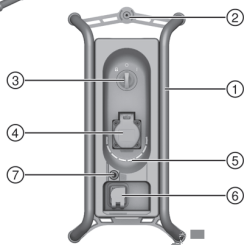
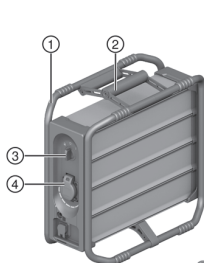

- ① Frame
- ② Handgreep
- ③ Draaischakelaar
- ④ AC-uitgang
- ⑤ LED-indicatie
- ⑥ AC-laadingang
- ⑦ Beveiligingskap



3.2 Correct gebruik

Het beschreven product is een draagbaar energiesysteem. Het is bestemd voor gebruik met bedrade verbruikers.

3.3 Standaard leveringsomvang





Draagbaar energiesysteem, laadkabel, handleiding

Andere voor uw product vrijgegeven systeemproducten vindt u in uw **Hilti Store**, of onder: **www.hilti.group**

3.4 LED-indicaties

Het **Hilti B 3600** energiesysteem kan de laadtoestand en foutmeldingen weergeven.

Wanneer foutmeldingen worden herkend, dan branden of knipperen de LED's overeenkomstig de actuele laadtoestand.

Toestand	Betekenis
Acht (8) LED's branden constant groen	Laadtoestand: 100% tot 88%
Zeven (7) LED's branden constant groen.	Laadtoestand: 87% tot 76%
Zes (6) LED's branden constant groen.	Laadtoestand: 75% tot 63%
Vijf (5) LED's branden constant groen.	Laadtoestand: 62% tot 50%
Vier (4) LED's branden constant groen	Laadtoestand: 49% tot 37%
Drie (3) LED's branden constant groen	Laadtoestand: 36% tot 25%
Twee (2) LED's branden constant groen	Laadtoestand: 24% tot 12%
Een (1) LED brandt constant groen	Laadtoestand: 12% tot 1%
Een (1) LED knippert groen (laadkabel niet aangesloten).	De Li-ion accu is volledig ontladen. Laad de accu op.
Geen LED brandt.	Het draagbare energiesysteem is uitgeschakeld. Schakel het in. Wanneer na het inschakelen nog geen LED brandt, wendt u zich tot de Hilti Service .
De LED van de actuele laadtoestand knippert groen (tijdens het opladen).	De Lithium-ion-accu wordt opgeladen.
Een of meer LED's branden constant geel.	Er was een te hoge stroom en de AC-uitgangen zijn gedeactiveerd. Koppel alle verbruikers los. Zet de draaischakelaar in de stand stand-by  . Wacht 10 seconden en zet de draaischakelaar weer op gebruik  . Het energiesysteem kan nu weer worden gebruikt. Wanneer de melding blijft bestaan, kunt contact opnemen met Hilti Service .
Een of meerdere LED's knipperen geel.	Het energiesysteem is buiten het toegestane temperatuurbereik. Het gebruik of het opladen zijn onderbroken. Koppel de verbruikers of de laadkabel van het energiesysteem los en schakel het energiesysteem op stand-by  . Breng het energiesysteem vervolgens langzaam in het toegestane temperatuurbereik. Zodra het toegestane gebied bereikt is, kan het energiesysteem verder worden gebruikt of worden opgeladen. Wanneer de melding blijft bestaan, kunt contact opnemen met Hilti Service .
Een (1) LED knippert snel rood	Er is een systeemfout. Verwijder de verbruikers of de laadkabel, schakel het energiesysteem in de transportmodus  en neem contact op met de Hilti Service .



3.5 Draaischakelaar

De draaischakelaar heeft de volgende drie standen:

	Transport	In de transportmodus zijn alle aansluitingen inactief en is het energiesysteem uitgeschakeld.
	Stand-by / laadfunctie	In de standby-modus zijn de AC-uitgangen spanningsloos, de AC-laadingang is actief. De LED's branden niet.
	Gebruik	In de bedrijfsmodus zijn de AC-uitgangen actief, er kan een verbruiker worden aangesloten en gebruikt. De LED's geven de laadtoestand of storingsmeldingen aan.

4 Technische gegevens

	Hoogspanning
Uitgangsspanning	220 V ... 240 V / 50-60 Hz
Nominaal uitgangsvermogen	3.600 W / 16 A
Maximaal uitgaand vermogen gedurende maximaal 120 seconden	7.200 W / 32 A
Beschikbare energie	2,1 kWh
Laadvermogen	1.000 W / 4 A
Veiligheidsklasse	IP 54+
Gewicht	19,8 kg (43,7 lb)
Afmetingen (lengte x breedte x hoogte)	420 mm x 210 mm x 420 mm (16,5 in x 8,3 in x 16,5 in)
Omgevingstemperatuur bij gebruik	-17 °C ... 60 °C (1 °F ... 140 °F)
Opslagtemperatuur	-20 °C ... 40 °C (-4 °F ... 104 °F)
Accutemperatuur bij beginnen opladen	0 °C ... 45 °C (32 °F ... 113 °F)

5 Bediening

De veiligheidsinstructies en waarschuwingsaanwijzingen in deze documentatie en op het product in acht nemen.

5.1 Laden

1. Zet de draaischakelaar in de stand stand-by
2. Sluit de meegeleverde laadkabel aan op de AC-laadingang en draai de bajonetsluiting rechtsom tot deze vergrendelt.



Voor het waarborgen van de werking controleren dat de bajonetsluiting vergrendelt.

3. Sluit de laadkabel aan op een contactdoos aan.
 - ▶ De groen brandende LED's geven de actuele laadtoestand aan.
 - ▶ Alle LED's branden 10 seconden groen wanneer het energiesysteem volledig is opgeladen. Vervolgens dooft de melding.
4. Verwijder na het opladen de laadkabel en schakel het energiesysteem in de transportmodus



5.2 Gebruik 2

WAARSCHUWING

Gevaar door elektrische stroom! Elektrische schok en/of onderdeel schade mogelijk.

- ▶ Wanneer meer dan één verbruiker wordt aangesloten, moeten de verbruikers worden gezekerd met een veiligheidsschakelaar tegen lekstroom (PRCD).
- ▶ Neem de beschreven aansluitmogelijkheden/combinaties in acht.

1. Zet de draaischakelaar in de stand gebruik . Het energiesysteem wordt geactiveerd en de LED's knipperen.
 - ▶ Wanneer vervolgens een of meer LED's groen branden, dan is het energiesysteem klaar voor gebruik.
 - ▶ Wanneer na de startsequentie een LED groen knippert, dan is het energiesysteem volledig ontladen. Laad de accu op.
 - ▶ Wanneer na de startsequentie geen LED brandt, dan is een storing aanwezig. Wendt u zich tot uw **Hilti Service**.
2. Sluit een verbruiker aan op de AC-uitgang.
3. Neem de volgende aanwijzingen voor het gebruik van meer dan één verbruikers op het energiesysteem in acht:
 - ▶ Bij het gebruik van een verbruiker met een tussengeschakelde stofzuiger, moet de verbruiker op de stofzuiger worden voorzien van een veiligheidsschakelaar tegen lekstroom.
 - ▶ Voor het aansluiten van twee verbruikers biedt **Hilti** een verdeelstekker met veiligheidsschakelaar tegen lekstroom aan.
 - ▶ Bij gebruik van een stekkerdoos moeten alle aangesloten verbruikers afzonderlijk worden voorzien van een veiligheidsschakelaar tegen lekstroom.
4. Tijdens het gebruik geven de LED's de actuele laadtoestand aan.
5. Zet om het gebruik van het energiesysteem te onderbreken de draaischakelaar in de stand stand-by .
6. Zet om het energiesysteem volledig uit te schakelen de draaischakelaar in de stand transportmodus .

6 Verzorging en onderhoud

WAARSCHUWING

Gevaar voor letsel door geactiveerd product !

- ▶ Schakel het product voor alle verzorgings- en onderhoudswerkzaamheden altijd in de transportmodus .

Verzorging van het product

- Vastzittend vuil voorzichtig verwijderen.
- Reinig het huis alleen met een licht vochtige reinigingsdoek. Gebruik geen siliconenhoudende reinigingsmiddelen, omdat deze de kunststof delen kunnen aantasten.
- Gebruik een schone, droge doek, om de contacten van het product te reinigen.
- Stel het product nooit bloot aan extreem vochtige omstandigheden (bijvoorbeeld in water dompelen of in de regen laten staan).

Wanneer het product doornat is, behandelt u het als een beschadigde accu. Isoleer het in een niet-brandbare container en neem contact op met de **Hilti Service**.

Onderhoud

- Controleer regelmatig alle zichtbare delen op beschadiging en de bedieningselementen op hun correcte werking.
- Bij beschadigingen en/of functiestoringen het product niet gebruiken. Laat het product direct door de **Hilti Service** repareren.
- Breng na verzorgings- en onderhoudswerkzaamheden alle afschermingen aan en controleer of deze goed werken.

Voor een veilig gebruik alleen originele vervangingsonderdelen en verbruiksmaterialen gebruiken. Door **Hilti** goedgekeurde vervangingsonderdelen, verbruiksmaterialen en toebehoren voor uw product vindt u in uw **Hilti Store** of op: www.hilti.group



6.1 Zekering vervangen

WAARSCHUWING

Gevaar door elektrische schok! Verzorging en onderhoud met aangesloten netsnoer kan leiden tot ernstige verwondingen en brandwonden.

- ▶ Voor alle verzorgings- en onderhoudswerkzaamheden altijd het netsnoer losmaken!

ATTENTIE

Brandgevaar door verkeerde zekering! Door een zekering met foutieve specificaties kan brand ontstaan.

- ▶ Gebruik uitsluitend een zekering van hetzelfde type, dezelfde nominale stroom en dezelfde uitschakelkarakteristiek.

- Schroef de beveiligingskap af.
- Verwijder de zekering. Vervang deze door een nieuwe zekering.

Materiaal
Glaszekering T5A L 250V; 5 mm × 20 mm

- Schroef de beschermkap weer terug.

7 Transport en opslag

Transport

- ▶ Vervoer het product alleen in de transportmodus .
- ▶ Tijdens het vervoer moet het product tegen overmatige schokken en trillingen worden beschermd. **Houd de lokale transportvoorschriften voor accu's in acht.**
- ▶ Accu's mogen niet per post worden verzonden. Neem contact op met een transportonderneming wanneer u onbeschadigde accu's wilt verzenden.
- ▶ Controleer het product altijd voor het gebruik alsmede voor en na langer transport op beschadigingen.
- ▶ Het product mag niet in een vliegtuig worden vervoerd. Wendt u zich eventueel tot de vliegmaatschappij.

Opslag

- ▶ Het product koel en droog bewaren. Neem de temperatuurgrenzen in acht die in de technische gegevens aangegeven zijn.
- ▶ Bewaar het product alleen in de transportmodus .
- ▶ Bewaar het product niet gedurende langere tijd in ontladen toestand. Dit kan tot diepontlading leiden. Laad het product ten minste elke drie maanden op.
- ▶ Het product nooit in de zon, op warmtebronnen of achter glas opslaan.
- ▶ Bewaar het product buiten bereik van kinderen en onbevoegde personen.
- ▶ Controleer het product voor het gebruik altijd alsmede voor- en nadat het product gedurende langere tijd is opgeslagen op beschadigingen.

8 Hulp bij storingen

Neem bij alle storingen de LED-indicatie van het energiesysteem in acht. Zie hoofdstuk **LED-indicaties**.

Bij storingen die niet in deze tabellen zijn aangegeven of die niet zelf kunnen worden verholpen, kunt u zich tot onze **Hilti Service** wenden.

Storing	Mogelijke oorzaak	Remedie
Een aangesloten verbruiker functioneert niet of niet met het volledige vermogen.	Stekker niet correct aangesloten	▶ Steek de stekker van de verbruiker correct in het stopcontact.
	Het energiesysteem bevindt zich niet in de bedrijfsmodus.	▶ Zet de draaischakelaar in de stand Gebruik .
	Accu leeg	▶ Laad de accu van het energiesysteem op.



Storing	Mogelijke oorzaak	Remedie
Een aangesloten gebruiker functioneert niet of niet met het volledige vermogen.	Vermogen van gebruikers te hoog	► Neem het uitgangsvermogen van het energiesysteem in acht. Geen gebruikers aansluiten met een hoger vermogen dan het uitgangsvermogen.

9 Recycling



WAARSCHUWING

Gevaar voor letsel door niet-vaakkundige recycling! Gevaren voor de gezondheid als gevolg van uittredende gassen of vloeistoffen.

- Verzend of verstuur het product niet, wanneer de behuizing beschadigd is.
- Dek de aansluitingen met een niet-geleidend materiaal af, om kortsluiting te vermijden.
- Recycle het product zodanig, dat het niet in handen van kinderen kan belanden.
- Lever het product in bij uw **Hilti Store** of neem contact op met een verantwoordelijk afvalverwerkingsbedrijf.

Hilti producten zijn voor een groot deel vervaardigd uit materialen die kunnen worden gerecycled. Voor recycling is een juiste materiaalscheiding noodzakelijk. In een groot aantal landen neemt **Hilti** uw oude apparaat voor recycling terug. Vraag hiernaar bij de klantenservice van **Hilti** of bij uw verkoopadviseur.



- Geef elektrisch gereedschap, elektronische apparaten en accu's niet met het huisvuil mee!

10 Fabrieksgarantie

- Neem bij vragen over de garantievoorwaarden contact op met uw lokale **Hilti**-dealer.

11 Meer informatie

Meer informatie over bediening, technologie, milieu en recycling vindt u onder de volgende link: qr.hilti.com/manual/?id=2345499

Deze link vindt u ook aan het einde van de documentatie als QR-code.

Mode d'emploi original

1 Indications relatives à la documentation

1.1 À propos de cette documentation

- Lire intégralement la présente documentation avant la mise en service. C'est la condition préalablement requise pour assurer la sécurité du travail et un maniement sans perturbations.
- Bien respecter les consignes de sécurité et les avertissements de la présente documentation ainsi que celles figurant sur le produit.
- Toujours conserver le mode d'emploi à proximité du produit et uniquement le transmettre à des tiers avec ce mode d'emploi.

1.2 Explication des symboles

1.2.1 Avertissements

Les avertissements attirent l'attention sur des dangers liés à l'utilisation du produit. Les termes de signalisation suivants sont utilisés :



DANGER

DANGER !

- Pour un danger imminent qui peut entraîner de graves blessures corporelles ou la mort.



AVERTISSEMENT

AVERTISSEMENT !

- Pour un danger potentiel qui peut entraîner de graves blessures corporelles ou la mort.

ATTENTION

ATTENTION !

- Pour une situation potentiellement dangereuse pouvant entraîner des blessures corporelles ou des dégâts matériels.

1.2.2 Symboles dans le manuel d'utilisation

Les symboles suivants sont utilisés dans le présent manuel d'utilisation :

	Respecter le manuel d'utilisation
	Pour des conseils d'utilisation et autres informations utiles
	Maniement des matériaux recyclables
	Ne pas jeter les appareils électriques et les accus dans les ordures ménagères

1.2.3 Symboles dans les illustrations

Les symboles suivants sont utilisés dans les illustrations :

	Ces chiffres renvoient à l'illustration correspondante au début du présent manuel d'utilisation.
	La numérotation détermine la séquence des étapes de travail dans l'image et peut se différencier de celles des étapes de travail dans le texte.
	Les numéros de position sont utilisés dans l'illustration Vue d'ensemble et renvoient aux numéros des légendes dans la section Vue d'ensemble du produit .
	Ce signe doit inviter à manier le produit en faisant particulièrement attention.

1.3 Symboles spécifiques au produit

1.3.1 Symboles sur le produit

Les symboles suivants peuvent être utilisés sur le produit :

	Le produit prend en charge la technologie NFC qui est compatible avec les plates-formes iOS et Android.
	Accu Li-Ion
	Ne jamais utiliser l'accu comme outil de percussion.
	Ne pas laisser tomber l'accu. Ne pas utiliser d'accu ayant subi un choc ou d'autres dommages.
	Classe de protection II (double isolation)
	Mode transport
	Mode veille
	Mode de fonctionnement

1.4 Informations produit

Les produits sont destinés aux professionnels et ne doivent être utilisés, entretenus et réparés que par un personnel autorisé et formé. Ce personnel doit être spécialement instruit quant aux dangers



inhérents à l'utilisation de l'appareil. Le produit et ses accessoires peuvent s'avérer dangereux s'ils sont utilisés de manière incorrecte par un personnel non qualifié ou de manière non conforme à l'usage prévu.

La désignation du modèle et le numéro de série figurent sur sa plaque signalétique.

- ▶ Inscrivez le numéro de série dans le tableau suivant. Les informations produit vous seront demandées lorsque vous contactez nos revendeurs ou services après-vente.

Caractéristiques produit

Système d'énergie portable	B 3600
Génération	01
N° de série	

1.5 Déclaration de conformité

Le fabricant déclare sous sa seule et unique responsabilité que le produit décrit ici est conforme aux directives et normes en vigueur. Une copie de la Déclaration de conformité se trouve en fin de la présente documentation.

Pour obtenir les documentations techniques, s'adresser à :

Hilti Entwicklungsgesellschaft mbH | Zulassung Geräte | Hiltistraße 6 | 86916 Kaufering, DE

2 Sécurité

2.1 Indications générales de sécurité

- ▶ **Respecter les consignes de sécurité suivantes relatives à la manipulation et à l'utilisation des accus Li-Ion.** Le non-respect de telles mesures risque de provoquer des irritations cutanées, des blessures graves corrosives, des brûlures chimiques, des incendies et/ou des explosions.
- ▶ Utiliser le produit et les accessoires uniquement s'ils sont en parfait état.
- ▶ Ne jamais entreprendre de manipulation ni de modification sur le produit ou les accessoires. Le produit ne doit pas être ouvert.
- ▶ Ne pas toucher les contacts électriques avec les doigts, des outils, des bijoux ou tout autre objet conducteur.
- ▶ Ne pas court-circuiter les sorties du produit.
- ▶ Fermer les capuchons de protection des sorties lorsque celles-ci ne sont pas utilisées.
- ▶ Le produit ne doit pas être démonté, écrasé, chauffé à une température supérieure à 80 °C ou jeté au feu.
- ▶ Ne jamais exposer le produit à un rayonnement direct du soleil, des températures élevées, des étincelles ou des flammes nues. Il y a alors risque d'explosions.
- ▶ Maintenir le produit à l'abri de la pluie, de l'humidité et des liquides. Toute pénétration d'humidité risque de provoquer un court-circuit, des chocs électriques, des brûlures, des incendies ou des explosions.
- ▶ Ne pas utiliser ni stocker le produit dans des environnements présentant des risques d'explosion.
- ▶ Utiliser exclusivement le produit dans les limites d'utilisation définies.
- ▶ Traiter le produit avec soin pour éviter les endommagement et les fuites de liquides très nocifs pour la santé !
- ▶ Pendant son utilisation, veiller à une position stable du produit. Poser le produit uniquement sur une surface antidérapante. Éviter que le produit dépasse d'un bord.
- ▶ S'assurer que la longueur du câble du consommateur raccordé est suffisante ; le câble de raccordement ne doit pas être sous tension.
- ▶ Ne pas utiliser ou charger le produit lorsqu'il a reçu un choc ou est endommagé de toute autre manière. Vérifier régulièrement l'absence de traces d'endommagement sur le produit.
- ▶ Ne pas utiliser le produit comme escabeau.
- ▶ Ne pas transporter le produit à l'aide d'une grue ou de moyens de levage.
- ▶ Respecter les prescriptions locales pour assurer le fonctionnement en toute sécurité des consommateurs électriques.
- ▶ Ne pas raccorder de consommateurs défectueux au produit.
- ▶ Ne pas raccorder de générateurs de courant aux sorties du produit.
- ▶ Charger le produit uniquement avec le câble de charge fourni.
- ▶ S'assurer que le produit et le consommateur sont éteints avant de raccorder le consommateur. Après son utilisation, toujours éteindre le consommateur.
- ▶ Ne pas utiliser le produit pour faire fonctionner des consommateurs médicaux de maintien en vie.



- ▶ Si le produit est trop chaud pour être touché, il est peut-être défectueux. Placer le produit dans un endroit bien visible, non inflammable et suffisamment éloigné de matériaux inflammables. Le laisser refroidir. Si, après une heure, le produit est toujours trop chaud pour être saisi, c'est qu'il est défectueux. Contacter le service après-vente **Hilti** ou consulter le document « Instructions de sécurité et d'utilisation pour les accus Li-Ion **Hilti** ».



Respecter les directives spécifiques pour le transport, le stockage et l'utilisation d'accus Li-Ion. Lire les remarques relatives à la sécurité et à l'utilisation des accus Li-Ion **Hilti** que vous trouverez en scannant le code QR à la fin de ce mode d'emploi.

3 Description

3.1 Vue d'ensemble du produit

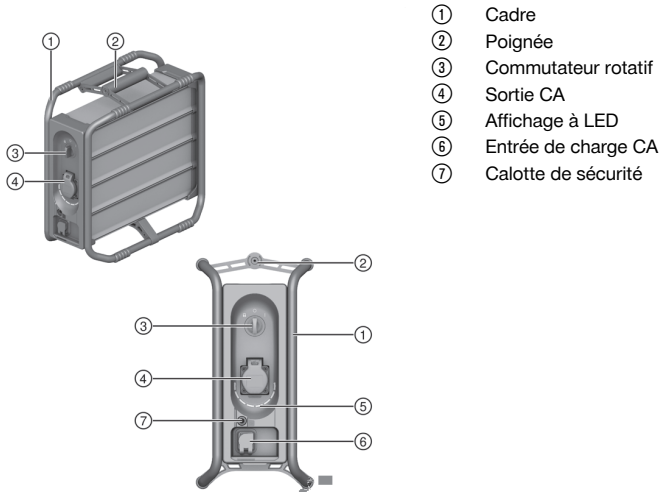

- ① Cadre
- ② Poignée
- ③ Commutateur rotatif
- ④ Sortie CA
- ⑤ Affichage à LED
- ⑥ Entrée de charge CA
- ⑦ Calotte de sécurité

3.2 Utilisation conforme à l'usage prévu

Le produit décrit est un système d'énergie portable. Il est conçu pour l'exploitation de consommateurs à câble.

3.3 Éléments livrés

Système d'énergie portable, câble de charge, mode d'emploi

D'autres produits système pour votre produit peuvent être trouvés dans votre **Hilti Store** ou à l'adresse : www.hilti.group





3.4 Affichage à LED

Le système d'énergie **Hilti B 3600** peut afficher l'état de charge et des messages d'erreur.

En présence de messages d'erreur, les LED sont allumées ou clignotent en fonction de l'état de charge actuel.



État	Signification
Huit (8) LED sont allumées en vert en continu	État de charge : 100 % à 88 %
Sept (7) LED sont allumées en vert en continu.	État de charge : 87 % à 76 %
Six (6) LED sont allumées en vert en continu.	État de charge : 75 % à 63 %
Cinq (5) LED sont allumées en vert en continu.	État de charge : 62 % à 50 %
Quatre (4) LED sont allumées en vert en continu	État de charge : 49 % à 37 %
Trois (3) LED sont allumées en vert en continu	État de charge : 36 % à 25 %
Deux (2) LED sont allumées en vert en continu	État de charge : 24 % à 12 %



État	Signification
Une (1) LED est allumée en vert en continu	État de charge : 12 % à 1 %
Une (1) LED clignote en vert (câble de charge non raccordé).	L'accu Li-Ion est entièrement déchargé. Charger l'accu.
Aucune LED allumée.	Le système d'énergie portable est éteint. Le mettre en marche. Si aucune LED ne s'allume après la mise en marche, contacter le S.A.V. Hilti .
La LED de l'état de charge actuel clignote en vert (pendant la charge).	L'accu lithium-ions est en cours de charge.
Une ou plusieurs LED sont allumées en jaune en continu.	Il y a eu une surintensité et les sorties CA ont été désactivées. Débrancher tous les consommateurs. Placer le commutateur rotatif sur Veille  . Attendre 10 secondes et replacer le commutateur rotatif sur Fonctionnement  . Le système d'énergie peut à nouveau être utilisé. Si le message ne disparaît pas, s'adresser au S.A.V. Hilti .
Une ou plusieurs LED clignotent en jaune.	Le système d'énergie se situe en dehors de la plage de température admissible. Le fonctionnement ou la charge ont été interrompus. Débrancher le consommateur ou le câble de charge du système d'énergie et mettre le système d'énergie en veille  . Amener ensuite lentement le système d'énergie dans la plage de température admissible. Dès que la plage admissible est atteinte, le système d'énergie peut à nouveau être utilisé ou chargé. Si le message ne disparaît pas, s'adresser au S.A.V. Hilti .
Une (1) LED clignote rapidement en rouge	Il y a une erreur système. Débrancher le consommateur ou le câble de charge, mettre le système d'énergie en mode transport  et s'adresser au S.A.V. Hilti .

3.5 Commutateur rotatif

Le commutateur rotatif peut prendre les trois positions suivantes :

	Transport	En mode transport, tous les raccordements sont inactifs et le système d'énergie est arrêté.
	Mode veille / charge	En mode veille, les sorties CA sont hors tension et l'entrée de charge CA est active. Les LED sont éteintes.
	Fonctionnement	En mode de fonctionnement les sorties CA sont actives, un consommateur peut être raccordé et utilisé. Les LED signalent l'état de charge ou des messages d'erreur.

4 Caractéristiques techniques

	Haute tension
Tension de sortie	220 V ... 240 V / 50-60 Hz
Puissance de sortie nominale	3.600 W / 16 A
Puissance de sortie maximale pendant 120 secondes maximum	7.200 W / 32 A
Énergie disponible	2,1 kWh
Puissance de charge	1.000 W / 4 A



	Haute tension
Classe de protection	IP 54+
Poids	19,8 kg (43,7 lb)
Dimensions (longueur x largeur x hauteur)	420 mm x 210 mm x 420 mm (16,5 in x 8,3 in x 16,5 in)
Température de service en cours de service	-17 °C ... 60 °C (1 °F ... 140 °F)
Température de stockage	-20 °C ... 40 °C (-4 °F ... 104 °F)
Température de l'accu au début de la charge	0 °C ... 45 °C (32 °F ... 113 °F)

5 Utilisation

Bien respecter les consignes de sécurité et les avertissements de la présente documentation ainsi que celles figurant sur le produit.

5.1 Charge

1. Placer le commutateur rotatif sur Veille
2. Brancher le câble de charge fourni sur l'entrée de charge CA et tourner la fermeture à baïonnette dans le sens des aiguilles d'une montre jusqu'à encliquetage.



Pour garantir le fonctionnement, veiller à l'encliquetage de la fermeture à baïonnette.

3. Brancher le câble de charge sur une prise.
 - ▶ Les LED allumées en vert indiquent l'état de charge actuel.
 - ▶ Lorsque l'accumulateur d'énergie est entièrement chargé, toutes les LED sont allumées en vert pendant 10 secondes. Puis l'affichage s'éteint.
4. Après la charge, débrancher le câble de charge et placer l'accumulateur d'énergie en mode transport .

5.2 Fonctionnement



AVERTISSEMENT

Danger d'électrocution ! Électrocution et/ou endommagement du composant possibles.

- ▶ Lors du raccordement de plus d'un consommateur, les consommateurs doivent être protégés par un dispositif de protection à courant différentiel (PRCD).
- ▶ Tenir compte des possibilités de raccordement / combinaisons décrites.

1. Placer le commutateur rotatif sur la position Fonctionnement . Le système d'énergie est activé et les LED clignotent.
 - ▶ Lorsqu'une ou plusieurs LED sont ensuite allumées en vert, le système d'énergie est opérationnel.
 - ▶ Si une LED clignote en vert après la séquence de démarrage, le système d'énergie est entièrement déchargé. Charger l'accu.
 - ▶ Si aucune LED ne s'allume après la séquence de démarrage, il y a une erreur. Merci de s'adresser au S.A.V Hilti.
2. Brancher un consommateur sur la sortie CA.
3. Respecter les instructions suivantes concernant l'utilisation de plus d'un consommateur sur le système d'énergie :
 - ▶ En cas d'utilisation d'un consommateur avec un aspirateur intermédiaire, le consommateur doit être raccordé à l'aspirateur avec un disjoncteur différentiel.
 - ▶ Hilti propose un commutateur à câble avec disjoncteur différentiel pour le raccordement de deux consommateurs.
 - ▶ En cas d'utilisation de multiprises, tous les consommateurs raccordés doivent être sécurisés séparément avec un disjoncteur différentiel.
4. Pendant le service, les LED indiquent l'état de charge actuel.



5. Pour interrompre l'utilisation du système d'énergie, placer le commutateur rotatif sur Veille
6. Pour arrêter complètement le système d'énergie, placer le commutateur rotatif sur la position du mode transport

6 Nettoyage et entretien

AVERTISSEMENT

Risque de blessure dû au produit activé !

- ▶ Toujours mettre le produit en mode transport avant des travaux d'entretien et de remise en état.

Entretien du produit

- Éliminer avec précaution les saletés récalcitrantes.
- Nettoyer le carter de l'appareil uniquement avec un chiffon légèrement humide. Ne pas utiliser de nettoyeurs à base de silicone car ceci pourrait attaquer les pièces en plastique.
- Utiliser un chiffon propre et sec pour nettoyer les contacts du produit.
- Ne jamais exposer le produit à une forte humidité (par exemple en l'immergeant dans de l'eau ou en le laissant sous la pluie).
Si le produit a été trempé, le traiter comme un accu endommagé. L'isoler dans un récipient ininflammable et s'adresser au S.A.V. **Hilti**.

Entretien

- Vérifier régulièrement qu'aucune pièce visible n'est endommagée et que les organes de commande sont parfaitement opérationnels.
- Ne pas utiliser le produit en cas d'endommagements et/ou de dysfonctionnements. Faire immédiatement réparer le produit par le S.A.V. **Hilti**.
- Après des travaux de nettoyage et d'entretien, vérifier si tous les équipements de protection sont bien en place et fonctionnent parfaitement.



Pour une utilisation en toute sécurité, utiliser uniquement des pièces de rechange et consommables d'origine. Vous trouverez les pièces de rechange, consommables et accessoires autorisés par **Hilti** convenant pour votre produit dans le centre **Hilti Store** ou sous : www.hilti.group

6.1 Remplacer le fusible

AVERTISSEMENT

Danger d'électrocution ! Les travaux de nettoyage et d'entretien effectués avec fiche branchée à la prise peuvent entraîner de graves blessures ou brûlures.

- ▶ Toujours retirer la fiche de la prise avant tous travaux de nettoyage et d'entretien !

ATTENTION

Risque d'incendie dû à un mauvais fusible ! L'utilisation d'un fusible de spécifications erronées peut être à l'origine d'un incendie.

- ▶ Utiliser exclusivement un fusible de même type, de même courant nominal et de même caractéristique de coupure.

1. Dévisser la calotte de sécurité.
2. Retirer le fusible. Le remplacer par un nouveau fusible.

Matériau
Fusible à fil fin T5A L 250V; 5 mm × 20 mm

3. Revisser la calotte de sécurité.

7 Transport et entreposage

Transport

- ▶ Transporter le produit uniquement en mode transport .



- ▶ Pendant le transport, le produit doit être protégé contre les vibrations et chocs excessifs. **Tenir compte des prescriptions locales pour le transport d'accus.**
- ▶ Ne pas envoyer les accus par la poste. S'adresser à un service d'expédition s'il faut envoyer des accus non endommagés.
- ▶ Contrôler l'état du produit avant chaque utilisation, ainsi qu'avant et après tout transport prolongé.
- ▶ Le produit ne doit pas être transporté dans un avion. Le cas échéant, contacter la compagnie aérienne.

Stockage

- ▶ Stocker le produit dans un endroit sec et frais. Respecter les valeurs limites de température indiquées dans les caractéristiques techniques.
- ▶ Stocker le produit uniquement en mode transport
- ▶ Ne pas stocker le produit pendant une durée prolongée lorsqu'il est déchargé. Cela pourrait entraîner une décharge profonde. Recharger le produit au minimum tous les trois mois.
- ▶ Ne jamais stocker le produit exposé au soleil, sur des sources de chaleur ou derrière des vitres.
- ▶ Stocker le produit à l'abri des enfants et des personnes non autorisées.
- ▶ Contrôler l'état du produit avant chaque utilisation, ainsi qu'avant et après tout stockage prolongé.

8 Aide au dépannage

Pour toutes les défaillances, tenir compte de l'affichage à LED du système d'énergie. Voir le chapitre **Affichage à LED**.

En cas de défaillances non énumérées dans ce tableau ou auxquelles il n'est pas possible de remédier sans aide, contacter le S.A.V. **Hilti**.

Défaillance	Causes possibles	Solution
Un consommateur raccordé ne fonctionne pas ou pas à pleine puissance.	La fiche n'est pas branchée correctement	▶ Brancher correctement la fiche du consommateur dans la prise.
	Le système d'énergie ne se trouve pas en mode de fonctionnement.	▶ Placer le commutateur rotatif en position Fonctionnement
	L'accu est vide	▶ Charger l'accu du système d'énergie.
	Puissance du consommateur trop élevée	▶ Tenir compte de la puissance de sortie du système d'énergie. Ne pas brancher de consommateur dépassant la puissance de sortie.

9 Recyclage



AVERTISSEMENT

Risque de blessures en cas d'élimination incorrecte ! Émanations possibles de gaz et de liquides nocives pour la santé.

- ▶ Ne pas envoyer ou expédier le produit lorsque le boîtier est endommagé.
- ▶ Recouvrir les raccordements avec un matériau non conducteur pour éviter tout court-circuit.
- ▶ Éliminer le produit en veillant à ce qu'il soit hors de la portée des enfants.
- ▶ Éliminer le produit en le déposant auprès du **Hilti Store** local ou s'adresser à l'entreprise de collecte des déchets compétente.

Les produits **Hilti** sont fabriqués pour une grande partie en matériaux recyclables. Le recyclage présuppose un tri adéquat des matériaux. **Hilti** reprend les appareils usagés dans de nombreux pays en vue de leur recyclage. Consulter le service clients **Hilti** ou un conseiller commercial.



- ▶ Ne pas jeter les appareils électriques, électroniques et accus dans les ordures ménagères !

10 Garantie constructeur

- ▶ En cas de questions sur les conditions de garantie, veuillez vous adresser à votre partenaire **Hilti** local.



11 Informaciones complementarias

Des informations complémentaires concernant l'utilisation, la technique, l'environnement et le recyclage sont disponibles sous le lien ci-dessous : qr.hilti.com/manual/?id=2345499

Ce lien figure également à la fin de la documentation sous forme de code QR.

Manual de instrucciones original

1 Información sobre la documentación

1.1 Acerca de esta documentación

- Lea detenidamente esta documentación antes de la puesta en servicio. Ello es imprescindible para un trabajo seguro y un manejo sin problemas.
- Respete las indicaciones de seguridad y las advertencias presentes en esta documentación y en el producto.
- Conserve este manual de instrucciones siempre junto con el producto y entregue el producto a otras personas siempre acompañado del manual.

1.2 Explicación de símbolos

1.2.1 Avisos

Las advertencias de seguridad advierten de peligros derivados del manejo del producto. Se utilizan las siguientes palabras de peligro:

PELIGRO

PELIGRO !

- ▶ Término utilizado para un peligro inminente que puede ocasionar lesiones graves o incluso la muerte.

ADVERTENCIA

ADVERTENCIA !

- ▶ Término utilizado para un posible peligro que puede ocasionar lesiones graves o incluso la muerte.





PRECAUCIÓN

PRECAUCIÓN !

- ▶ Término utilizado para una posible situación peligrosa que puede ocasionar lesiones o daños materiales.



1.2.2 Símbolos en el manual de instrucciones

En este manual de instrucciones se utilizan los siguientes símbolos:

	Consulte el manual de instrucciones
	Indicaciones de uso y demás información de interés
	Manejo con materiales reutilizables
	No tirar las herramientas eléctricas y las baterías junto con los desperdicios domésticos

1.2.3 Símbolos en las figuras

En las figuras se utilizan los siguientes símbolos:

	Estos números hacen referencia a la figura correspondiente incluida al principio de este manual de instrucciones.
	La numeración describe el orden de los pasos de trabajo en la imagen y puede ser diferente de los pasos descritos en el texto.



	En la figura Vista general se utilizan números de posición y los números de la leyenda están explicados en el apartado Vista general del producto .
	Preste especial atención a este símbolo cuando utilice el producto.

1.3 Símbolos dependientes del producto

1.3.1 Símbolos en el producto

En el producto se pueden utilizar los siguientes símbolos:

	El producto es apto para tecnología NFC, que es compatible con las plataformas iOS y Android.
Li-Ion	Batería de Ion-Litio
	Nunca utilice la batería como herramienta de percusión.
	Evite que la batería se caiga. No utilice baterías que hayan recibido algún golpe ni que estén dañadas de alguna otra forma.
	Clase de protección II (aislamiento doble)
	Modo de transporte
	Modo de reposo
	Modo de funcionamiento

1.4 Información del producto

Los productos han sido diseñados para usuarios profesionales y solo personal autorizado y debidamente formado puede utilizarlos y llevar a cabo su mantenimiento y conservación. Este personal debe estar especialmente instruido en lo referente a los riesgos de uso. La utilización del producto y sus dispositivos auxiliares puede conllevar riesgos para el usuario en caso de manejarse de forma inadecuada por personal no cualificado o utilizarse para usos diferentes a los que están destinados.

La denominación del modelo y el número de serie están indicados en la placa de identificación.

- ▶ Escriba el número de serie en la siguiente tabla. Necesitará los datos del producto para realizar consultas a nuestros representantes o al Departamento de Servicio Técnico.

Datos del producto

Sistema de alimentación portátil	B 3600
Generación	01
N.º de serie	

1.5 Declaración de conformidad

Bajo su exclusiva responsabilidad, el fabricante declara que el producto aquí descrito cumple con la legislación y normas vigentes. Encontrará una reproducción de la declaración de conformidad al final de esta documentación.

La documentación técnica se encuentra depositada aquí:

Hilti Entwicklungsgesellschaft mbH | Zulassung Geräte | Hiltistraße 6 | 86916 Kaufering, DE

2 Seguridad

2.1 Instrucciones generales de seguridad

- ▶ **Tenga en cuenta las siguientes indicaciones de seguridad para el manejo y el uso seguros de las baterías de Ion-Litio.** En caso de no respetarlas, puede llevar a irritación de la piel, lesiones corrosivas graves, quemaduras químicas, fuego o explosiones.
- ▶ Utilice el producto y los accesorios solo si están en perfecto estado técnico.



- ▶ No efectúe nunca manipulaciones o modificaciones en el producto ni en los accesorios. No se debe abrir el producto.
- ▶ No toque los contactos eléctricos con los dedos, con herramientas, con joyas o con otros objetos conductores de la electricidad.
- ▶ No cortocircuite las salidas del producto.
- ▶ Cierre las tapas protectoras de los contactos cuando no los vaya a utilizar.
- ▶ El producto no se debe desmontar, aplastar, calentar a más de 80 °C ni quemar.
- ▶ No exponga nunca el producto a radiación solar directa, temperaturas elevadas, chispas o llamas abiertas. Esto puede provocar explosiones.
- ▶ Mantenga el producto alejado de la lluvia, la humedad y los líquidos. Si entra humedad, pueden producirse cortocircuitos, descargas eléctricas, quemaduras, incendios y explosiones.
- ▶ No utilice ni almacene el producto en entornos con peligro de explosión.
- ▶ Utilice el producto solo dentro de los límites de aplicación definidos.
- ▶ Manipule el producto con cuidado a fin de evitar daños o escapes de líquido altamente peligroso para su salud.
- ▶ Asegúrese de que el producto se mantiene en pie de forma segura cuando se utiliza. Coloque el producto únicamente sobre una superficie antideslizante. Evite que el producto sobresalga por un borde.
- ▶ Asegúrese de que la longitud del cable del consumidor conectado es suficiente; el cable de conexión no debe encontrarse bajo tensión.
- ▶ No utilice ni cargue el producto si ha recibido un golpe o está dañado de alguna manera. Compruebe periódicamente si el producto presenta signos de deterioro.
- ▶ No utilice el producto como escalera.
- ▶ No transporte el producto con una grúa ni con dispositivos de elevación.
- ▶ Cumpla con la normativa local para el funcionamiento seguro de los consumidores eléctricos.
- ▶ No conecte al producto consumidores defectuosos.
- ▶ No conecte generadores de alimentación a las salidas del producto.
- ▶ Cargue el producto únicamente con el cable de carga suministrado.
- ▶ Asegúrese de que el producto y el consumidor están apagados antes de conectar el consumidor. Apague siempre el consumidor después de usarlo.
- ▶ No utilice el producto para hacer funcionar dispositivos médicos destinados a mantener con vida al paciente.
- ▶ Si al tocar el producto detecta que está muy caliente, puede deberse a una avería en el mismo. Coloque el producto en un lugar visible, no inflamable, a suficiente distancia de otros materiales inflamables. Deje que se enfríe. Si, después de una hora, el producto sigue estando demasiado caliente para tocarlo, significa que está averiado. Diríjase al Servicio Técnico de **Hilti** o lea el documento «Indicaciones de seguridad y uso de las baterías de Ion-Litio de **Hilti**».



Tenga en cuenta las directivas especiales aplicables al transporte, almacenamiento y uso de las baterías de Ion-Litio.

Lea las instrucciones de seguridad y uso de las baterías de Ion-Litio de **Hilti**, que puede encontrar escaneando el código QR que se encuentra al final de estas instrucciones de uso.



3 Descripción

3.1 Vista general del producto

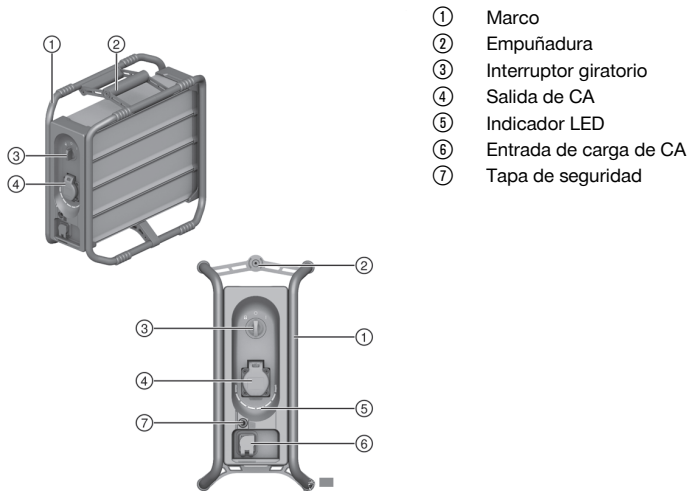

- ① Marco
- ② Empuñadura
- ③ Interruptor giratorio
- ④ Salida de CA
- ⑤ Indicador LED
- ⑥ Entrada de carga de CA
- ⑦ Tapa de seguridad

3.2 Uso conforme a las prescripciones

El producto descrito es un sistema de alimentación portátil. Está diseñado para el funcionamiento de consumidores con cable.

3.3 Suministro

Sistema de alimentación portátil, cable de carga, manual de instrucciones

Encontrará otros productos del sistema autorizados para su producto en su **Hilti Store** o en Internet, en: www.hilti.group





3.4 Indicadores LED

El sistema de alimentación **Hilti B 3600** puede mostrar el estado de carga y los mensajes de error.

Si se detectan mensajes de error, los LED se iluminan o parpadean según el estado de carga actual.



Estado	Significado
Ocho (8) LED encendidos permanentemente en verde.	Estado de carga: del 100 % al 88 %
Siete (7) LED encendidos permanentemente en verde.	Estado de carga: del 87 % al 76 %
Seis (6) LED encendidos permanentemente en verde.	Estado de carga: del 75 % al 63 %
Cinco (5) LED encendidos permanentemente en verde.	Estado de carga: del 62 % al 50 %
Cuatro (4) LED encendidos permanentemente en verde.	Estado de carga: del 49 % al 37 %
Tres (3) LED encendidos permanentemente en verde.	Estado de carga: del 36 % al 25 %
Dos (2) LED se iluminan permanentemente en verde.	Estado de carga: del 24 % al 12 %
Un (1) LED está encendido permanentemente en verde.	Estado de carga: del 12 % al 1 %



Estado	Significado
Un (1) LED parpadea en verde (el cable de carga no está conectado).	La batería Ion-Litio está totalmente descargada. Cargue la batería.
Ningún LED encendido.	El sistema de alimentación portátil está desconectado. Conéctelo. Si tras la conexión no se enciende ningún LED, póngase en contacto con el Servicio Técnico de Hilti .
El LED del estado de carga parpadea en verde (durante el proceso de carga).	La batería de Ion-Litio se está cargando.
Uno o más LED están encendidos permanentemente en amarillo.	Ha habido un exceso de corriente y las salidas de CA se han desactivado. Desconecte todos los consumidores. Sitúe el interruptor giratorio en el modo de reposo  . Espere 10 segundos y coloque el interruptor giratorio nuevamente en el modo de funcionamiento  . El sistema de alimentación ya puede volver a utilizarse. Si sigue viendo el mensaje, dirjase al Servicio Técnico de Hilti .
Uno o más LED parpadean en amarillo.	El sistema de alimentación está fuera del rango de temperatura admitido. El funcionamiento o la carga se interrumpen. Desconecte el consumidor o el cable de carga del sistema de alimentación y coloque el sistema de alimentación en el modo de reposo  . A continuación, lleve lentamente el sistema de alimentación al rango de temperatura admisible. Una vez alcanzado el rango permitido, el sistema de alimentación puede seguir utilizándose o cargándose. Si sigue viendo el mensaje, dirjase al Servicio Técnico de Hilti .
Un (1) LED parpadea rápidamente en rojo.	Hay un fallo en el sistema. Desconecte el consumidor o el cable de carga, coloque el sistema de alimentación en el modo de transporte  y póngase en contacto con el Servicio Técnico de Hilti .

3.5 Interruptor giratorio

El interruptor giratorio tiene tres posiciones:

	Transporte	En el modo de transporte, todas las conexiones están inactivas y el sistema de alimentación está desconectado.
	Modo de reposo (Standby)/modo de carga	En el modo de reposo, las salidas de CA están sin tensión y la entrada de carga de CA está activa. Los LED no se encienden.
	Funcionamiento	En el modo de funcionamiento, las salidas de CA están activas, y se puede conectar y hacer funcionar un consumidor. Los LED señalizan el estado de carga o los mensajes de error.

4 Datos técnicos

	Alta tensión
Tensión de salida	220 V ... 240 V / 50-60 Hz
Potencia nominal de salida	3.600 W / 16 A
Potencia máxima de salida durante un máximo de 120 segundos	7.200 W / 32 A
Energía disponible	2,1 kWh



	Alta tensión
Rendimiento de carga	1.000 W / 4 A
Tipo de protección	IP 54+
Peso	19,8 kg (43,7 lb)
Dimensiones (longitud x anchura x altura)	420 mm x 210 mm x 420 mm (16,5 in x 8,3 in x 16,5 in)
Temperatura ambiente en funcionamiento	-17 °C ... 60 °C (1 °F ... 140 °F)
Temperatura de almacenamiento	-20 °C ... 40 °C (-4 °F ... 104 °F)
Temperatura de la batería al comenzar la carga	0 °C ... 45 °C (32 °F ... 113 °F)

5 Manejo

Respete las indicaciones de seguridad y las advertencias presentes en esta documentación y en el producto.

5.1 Carga

- Sitúe el interruptor giratorio en el modo de reposo .
- Conecte el cable de carga suministrado a la entrada de carga de CA y gire el cierre de bayoneta hacia la derecha hasta que encaje.



Para garantizar el funcionamiento, asegúrese de que el cierre de bayoneta esté encajado.

- Conecte el cable de carga a la toma de corriente.
 - Los LED verdes indican el estado de carga actual.
 - Cuando el acumulador de alimentación está completamente cargado, todos los LED se encienden en verde durante 10 segundos. A continuación, se apaga el indicador.
- Una vez finalizado el proceso de carga, retire el cable de carga y coloque el acumulador de alimentación en el modo de transporte .

5.2 Funcionamiento





ADVERTENCIA

Peligro por corriente eléctrica. Es posible que se produzcan descargas eléctricas y/o daños en los componentes.

- Cuando se conecta más de un consumidor, los consumidores deben estar protegidos por un dispositivo de protección de corriente residual (PRCD).
- Tenga en cuenta las opciones de conexión y las combinaciones descritas.

- Coloque el interruptor giratorio en la posición de funcionamiento . El sistema de alimentación se activará y los LED comenzarán a parpadear.
 - Si a continuación se encienden uno o varios LED en verde, el sistema de alimentación estará listo para funcionar.
 - Si un LED parpadea en verde después de la secuencia de inicio, significa que el sistema de alimentación está completamente descargado. Cargue la batería.
 - Si no se enciende ningún LED después de la secuencia de inicio es porque hay un error. Diríjase al servicio técnico de Hilti.
- Conecte un consumidor a la salida de CA.
- Tenga en cuenta las siguientes instrucciones para el funcionamiento de más de un consumidor en el sistema de alimentación:
 - Cuando se utiliza un consumidor con una aspiradora interconectada, el consumidor debe estar conectado a la aspiradora con un interruptor diferencial.



- ▶ Para conectar un segundo consumidor, **Hilti** ofrece un interruptor de cable con interruptor diferencial.
 - ▶ Si se utilizan varias tomas de corriente, todos los consumidores conectados deben estar protegidos individualmente con un interruptor diferencial.
4. Durante el funcionamiento, los LED muestran el estado de carga.
 5. Para interrumpir el uso del sistema de alimentación, coloque el interruptor giratorio en el modo de reposo .
 6. Para apagar por completo el sistema de alimentación, coloque el interruptor giratorio en el modo de transporte .

6 Cuidado y mantenimiento

ADVERTENCIA

Riesgo de lesiones con el producto activado !

- ▶ Antes de realizar tareas de cuidado y mantenimiento, coloque el producto siempre en el modo de transporte .

Cuidado del producto

- Elimine con cuidado la suciedad fuertemente adherida.
- Limpie la carcasa únicamente con un paño ligeramente humedecido. No utilice productos de limpieza que contengan silicona, ya que podrían afectar a las piezas de plástico.
- Utilice un trapo limpio y seco para limpiar los contactos del producto.
- No exponga nunca el producto a altos niveles de humedad (por ejemplo, sumergiéndolo en agua o dejándolo bajo la lluvia).

Si penetra agua en el producto, trátelo como una batería dañada. Aíslelo en un recipiente no inflamable y póngase en contacto con el Servicio Técnico de **Hilti**.

Mantenimiento

- Compruebe con regularidad si las piezas visibles están dañadas o si los elementos de manejo funcionan correctamente.
- No utilice el producto si presenta daños o fallos de funcionamiento. Encargue inmediatamente la reparación del producto al Servicio Técnico de **Hilti**.
- Una vez realizadas las tareas de cuidado y mantenimiento, coloque todos los dispositivos de protección y compruebe que funcionen correctamente.



Para garantizar un correcto funcionamiento, utilice exclusivamente piezas de repuesto y material de consumo originales. Las piezas de repuesto, los materiales de consumo y los accesorios autorizados por **Hilti** se pueden consultar en su **Hilti Store** o en: www.hilti.group

6.1 Sustitución del fusible

ADVERTENCIA

Peligro de descarga eléctrica. La realización de tareas de cuidado y mantenimiento con el enchufe conectado a la toma de corriente de puede provocar lesiones y quemaduras graves.

- ▶ Extraiga siempre el enchufe de la toma de corriente antes de realizar cualquier tarea de cuidado y mantenimiento.

PRECAUCIÓN

¡Peligro de incendio por fusible incorrecto! Un fusible con especificaciones incorrectas puede provocar un incendio.

- ▶ Utilice únicamente un fusible del mismo tipo, de la misma corriente nominal y de la misma característica de desconexión.

1. Desenrosque la tapa de seguridad.
2. Extraiga el fusible. Sustitúyalo por un fusible nuevo.

Material
Fusible para corrientes débiles T5A L 250V; 5 mm × 20 mm



3. Vuelva a atornillar la tapa de seguridad.

7 Transporte y almacenamiento

Transporte

- ▶ El producto solo se puede transportar en el modo de transporte
- ▶ Durante el transporte, el producto debe protegerse frente a golpes y vibraciones excesivas. **Tenga en cuenta las normativas locales sobre el transporte de baterías.**
- ▶ Las baterías no deben enviarse por correo. Diríjase a una empresa de transporte si quiere enviar baterías no dañadas.
- ▶ Compruebe si el producto está dañado antes de cada uso y antes y después de un transporte prolongado.
- ▶ El producto no debe transportarse en avión. En caso necesario, póngase en contacto con la compañía aérea.

Almacenamiento

- ▶ Almacene el producto en un lugar seco y fresco. Tenga en cuenta los valores límite de temperatura que figuran en los datos técnicos.
- ▶ El producto solo se puede almacenar en el modo de transporte
- ▶ No almacene el producto en estado descargado durante un largo periodo de tiempo. Esto podría provocar una descarga profunda. Cargue el producto al menos cada tres meses.
- ▶ No guarde nunca el producto en un lugar expuesto al sol, a fuentes de calor o detrás de un cristal.
- ▶ Guarde el producto fuera del alcance de niños y personas no autorizadas.
- ▶ Compruebe si el producto está dañado antes de cada uso y antes y después de un periodo de almacenamiento prolongado.

8 Ayuda en caso de averías

Tenga en cuenta el LED indicador del sistema de alimentación cuando se produzca una avería. Consulte el capítulo **Indicadores LED**.

Si se producen averías que no estén incluidas en esta tabla o que no pueda solucionar usted, diríjase al Servicio Técnico de **Hilti**.

Anomalía	Posible causa	Solución
Un consumidor conectado no funciona o no funciona a plena potencia.	El enchufe no está bien conectado.	▶ Conecte el enchufe del consumidor a la toma de corriente correctamente.
	El sistema de alimentación no está en modo de funcionamiento.	▶ Sitúe el interruptor giratorio en la posición de funcionamiento
	La batería está descargada	▶ Cargue la batería del sistema de alimentación.
	La potencia del consumidor es demasiado elevada.	▶ Tenga en cuenta la potencia de salida del sistema de alimentación. No conecte un consumidor que supere la potencia de salida.

9 Reciclaje

ADVERTENCIA

Riesgo de lesiones por un reciclaje indebido. Riesgo para la salud debido a escapes de gases o líquidos.

- ▶ No envíe el producto si la carcasa está dañada.
- ▶ Cubra las conexiones con un material no conductor para evitar cortocircuitos.
- ▶ Deshágase del producto de tal forma que no terminen en manos de niños.
- ▶ Deseche el producto en su **Hilti Store** o diríjase a su empresa de desechos pertinente.

Los productos **Hilti** están fabricados en su mayor parte con materiales reutilizables. La condición para dicha reutilización es una separación adecuada de los materiales. En muchos países, **Hilti** recoge las



herramientas usadas para su recuperación. Pregunte al Servicio de Atención al Cliente de **Hilti** o a su asesor de ventas.



- ▶ No deseche las herramientas eléctricas, los aparatos eléctricos ni las baterías junto con los residuos domésticos.

10 Garantía del fabricante

- ▶ Si tiene alguna consulta acerca de las condiciones de la garantía, póngase en contacto con su sucursal local de **Hilti**.

11 Más información

Encontrará información adicional sobre manejo, técnica, medio ambiente y reciclaje en el siguiente enlace: qr.hilti.com/manual/?id=2345499

Encontrará este enlace también al final de la documentación como código QR.

Manual de instruções original

1 Indicações sobre a documentação

1.1 Sobre esta documentação

- Antes da colocação em funcionamento, leia esta documentação. Esta é a condição para um trabalho seguro e um manuseamento sem problemas.
- Tenha em atenção as instruções de segurança e as advertências nesta documentação e no produto.
- Guarde o manual de instruções sempre junto do produto e entregue-o a outras pessoas apenas juntamente com este manual.

1.2 Explicação dos símbolos

1.2.1 Advertências

As advertências alertam para perigos durante a utilização do produto. São utilizadas as seguintes palavras de aviso:

PERIGO

PERIGO !

- ▶ Indica perigo iminente que pode originar acidentes pessoais graves ou até mesmo fatais.

AVISO

AVISO !

- ▶ Indica um possível perigo que pode causar graves ferimentos pessoais, até mesmo fatais.

CUIDADO

CUIDADO !

- ▶ Indica uma situação potencialmente perigosa que pode originar ferimentos corporais ou danos materiais.

1.2.2 Símbolos no manual de instruções

Neste manual de instruções são utilizados os seguintes símbolos:



Consultar o manual de instruções



Instruções de utilização e outras informações úteis



Manuseamento com materiais recicláveis





Não deitar as ferramentas eléctricas e baterias no lixo doméstico

1.2.3 Símbolos nas figuras

Em figuras são utilizados os seguintes símbolos:

	Estes números remetem para a figura respectiva no início do presente manual de instruções.
	A numeração reproduz uma sequência dos passos de trabalho na imagem e pode divergir dos passos de trabalho no texto.
	Na figura Vista geral são utilizados números de posição que fazem referência aos números da legenda na secção Vista geral do produto .
	Este símbolo pretende despertar a sua atenção durante o manuseamento do produto.

1.3 Símbolos dependentes do produto

1.3.1 Símbolos no produto

No produto, podem usar-se os seguintes símbolos:

	O produto suporta a tecnologia NFC que é compatível com plataformas iOS e Android.
	Bateria de iões de lítio
	Nunca utilize a bateria como ferramenta de percussão.
	Não deixe cair a bateria. Não utilize baterias que tenham recebido uma pancada ou que estejam, de outra forma, danificadas.
	Classe II de protecção (com duplo isolamento)
	Modo de transporte
	Modo de standby
	Modo de funcionamento

1.4 Dados informativos sobre o produto

Os produtos destinam-se ao utilizador profissional e só podem ser operados, mantidos e reparados por pessoal autorizado, devidamente qualificado. Estas pessoas deverão estar informadas em particular sobre os potenciais perigos. O produto e seu equipamento auxiliar podem representar perigo se usados incorrectamente por pessoas não qualificadas ou se usados para fins diferentes daqueles para os quais foram concebidos.

A designação e o número de série são indicados na placa de características.

- ▶ Registe o número de série na tabela seguinte. Precisa dos dados do produto para colocar questões ao nosso representante ou posto de serviço de atendimento aos clientes.

Dados do produto

Sistema energético portátil	B 3600
Geração	01
N.º de série	

1.5 Declaração de conformidade

O fabricante declara, sob sua única e exclusiva responsabilidade, que o produto aqui descrito está em conformidade com a legislação vigente e as normas em vigor. Na parte final desta documentação encontra uma reprodução da declaração de conformidade.

As documentações técnicas estão aqui guardadas:

Hilti Entwicklungsgesellschaft mbH | Zulassung Geräte | Hiltistraße 6 | 86916 Kaufering, DE



2 Segurança

2.1 Normas gerais de segurança

- ▶ **Tenha em atenção as seguintes normas de segurança para um manuseamento e utilização seguros de baterias de iões de lítio.** A inobservância pode causar irritações da pele, ferimentos corrosivos graves, queimaduras químicas, fogo e/ou explosões.
- ▶ Utilize o produto e acessórios somente se estiverem em perfeitas condições técnicas.
- ▶ Nunca efectue manipulações ou modificações no produto ou acessórios. O produto não pode ser aberto.
- ▶ Não toque nos contactos eléctricos com os dedos, ferramentas, jóias ou outros objectos condutores da electricidade.
- ▶ Não corte-circuite as saídas do produto.
- ▶ Feche as capas de protecção das ligações quando não as utilizar.
- ▶ O produto não pode ser desmantelado, esmagado, aquecido acima dos 80 °C ou incinerado.
- ▶ Nunca exponha o produto à radiação solar directa, temperaturas elevadas, faíscas ou chamas abertas. Isso pode dar origem a explosões.
- ▶ Mantenha o produto afastado da chuva, humidade e líquidos. A entrada de humidade pode causar curto-circuitos, choques eléctricos, queimaduras, incêndio e explosões.
- ▶ Nunca utilize nem guarde o produto em ambientes potencialmente explosivos.
- ▶ Utilize o produto somente dentro dos limites de utilização definidos.
- ▶ Manuseie cuidadosamente o produto, a fim de evitar danos e impedir a fuga de líquidos extremamente nocivos para a saúde!
- ▶ Durante a sua utilização, garanta que o produto se encontra numa posição segura. Coloque o produto apenas sobre uma base antiderrapante. Evite que o produto sobressaia sobre uma aresta.
- ▶ Certifique-se de que o comprimento do cabo do consumidor conectado é suficiente; a linha de conexão não deve estar sob tensão.
- ▶ Não utilize nem carregue o produto se ele tiver sofrido uma pancada ou esteja danificado de qualquer outra forma. Verifique regularmente se o produto apresenta indícios de danos.
- ▶ Não utilize o produto em substituição de uma escada.
- ▶ Não transporte o produto com grua ou meios de elevação.
- ▶ Respeite as regulamentações locais para uma utilização segura de consumidores eléctricos.
- ▶ Não ligue ao produto quaisquer consumidores defeituosos.
- ▶ Não ligue qualquer gerador de corrente às saídas do produto.
- ▶ Carregue o produto apenas com o cabo de carregador fornecido.
- ▶ Certifique-se de que o produto e o consumidor estão desligados antes de conectar o consumidor. Desligue sempre o consumidor após a utilização.
- ▶ Não utilize o produto para a operação de consumidores em equipamento médico de suporte de vida.
- ▶ Se o produto estiver demasiado quente ao toque, poderá estar com defeito. Coloque o produto num local com boa visibilidade que não constitua risco de incêndio, suficientemente afastado de materiais inflamáveis. Deixe-o arrefecer. Se, passado uma hora, o produto ainda estiver demasiado quente ao toque, então está com defeito. Contacte o Centro de Assistência Técnica **Hilti** ou leia a documento "Indicações relativas à segurança e utilização de baterias de iões de lítio **Hilti**".



Observe as regras específicas aplicáveis ao transporte, à armazenagem e à utilização de baterias de iões de lítio.

Leia as indicações relativas à segurança e utilização de baterias de iões de lítio **Hilti** que encontra efectuando a leitura do código QR na parte final deste manual de instruções.



3 Descrição

3.1 Vista geral do produto

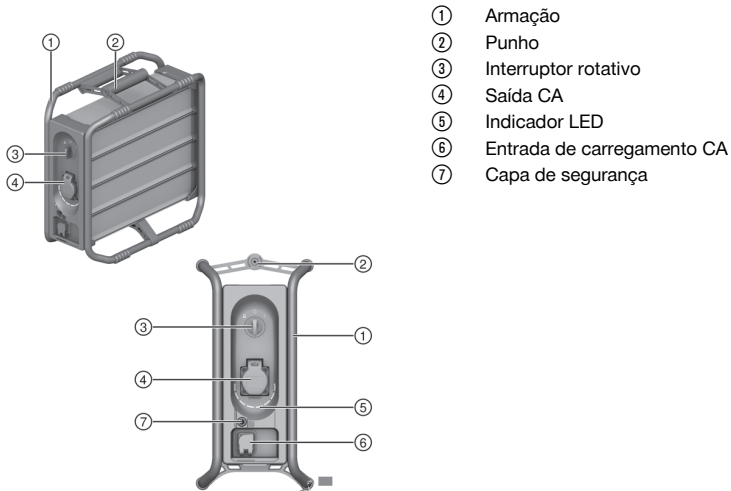

- ① Armação
- ② Punho
- ③ Interruptor rotativo
- ④ Saída CA
- ⑤ Indicador LED
- ⑥ Entrada de carregamento CA
- ⑦ Capa de segurança

3.2 Utilização conforme a finalidade projectada

O produto descrito é um sistema energético portátil. Está concebido para a operação de consumidores conectados por cabo.

3.3 Incluído no fornecimento

Sistema energético portátil, cabo de carregador, manual de instruções

Poderá encontrar outros produtos de sistema aprovados para o seu produto na sua **Hilti Store** ou em: www.hilti.group

3.4 Indicadores LED

O sistema energético **Hilti B 3600** pode indicar o estado de carga e mensagens de erro.

Se forem detectadas mensagens de erro, os LEDs acendem-se ou piscam de acordo com o estado de carga actual.

Estado	Significado
Oito (8) LEDs estão sempre acesos a verde	Estado de carga: 100% a 88%
Sete (7) LEDs estão sempre acesos a verde.	Estado de carga: 87% a 76%
Seis (6) LEDs estão sempre acesos a verde.	Estado de carga: 75% a 63%
Cinco (5) LEDs estão sempre acesos a verde.	Estado de carga: 62% a 50%
Quatro (4) LEDs estão sempre acesos a verde	Estado de carga: 49% a 37%
Três (3) LEDs estão sempre acesos a verde	Estado de carga: 36% a 25%
Dois (2) LEDs estão sempre acesos a verde	Estado de carga: 24% a 12%
Um (1) LED está sempre aceso a verde	Estado de carga: 12% a 1%
Um (1) LED pisca a verde (cabo de carregador não ligado).	A bateria de iões de lítio está completamente descarregada. Carregue a bateria.
Nenhum LED acende.	O sistema energético portátil está desligado. Ligue-o. Se, depois de ter sido ligado, nenhum LED se acender, contacte o Centro de Assistência Técnica Hilti .



Estado	Significado
O LED do estado de carga actual pisca a verde (durante o processo de carregamento).	A bateria de iões de lítio está a ser carregada.
Um ou vários LEDs acendem-se permanentemente a amarelo.	Ocorreu um excesso de corrente e as saídas CA foram desactivadas. Retire todos os consumidores. Coloque o interruptor rotativo em standby . Aguarde 10 segundos e volte a colocar o interruptor rotativo na posição de funcionamento . Agora, o sistema energético pode voltar a ser utilizado. Se a mensagem persistir, contacte o Centro de Assistência Técnica Hilti .
Um ou vários LEDs piscam a amarelo.	O sistema energético está fora do intervalo de temperatura admissível. O funcionamento ou o carregamento foram interrompidos. Retire o consumidor ou o cabo de carregador do sistema energético e coloque o sistema energético em standby . De seguida, leve lentamente o sistema energético até ao intervalo de temperatura admissível. Logo que seja alcançado o intervalo admissível, o sistema energético pode continuar a ser utilizado ou carregado. Se a mensagem persistir, contacte o Centro de Assistência Técnica Hilti .
Um (1) LED pisca rapidamente a vermelho	Existe um erro do sistema. Remova o consumidor ou o cabo de carregador, comute o sistema energético para o modo de transporte e contacte o Centro de Assistência Técnica Hilti .

3.5 Interruptor rotativo

O interruptor rotativo tem as seguintes três posições:

	Transporte	No modo de transporte, todas as ligações estão inactivas e o sistema energético está desligado.
	Standby / operação de carregamento	No modo de standby, todas as saídas CA estão sem tensão; a entrada de carregamento CA está activa. Os LEDs não acendem.
	Utilização	No modo de funcionamento, as saídas CA estão activas; é possível conectar e operar um consumidor. Os LEDs sinalizam o estado de carga ou mensagens de erro.

4 Características técnicas

	Alta tensão
Tensão de saída	220 V ... 240 V / 50-60 Hz
Potência de saída nominal	3 600 W / 16 A
Potência de saída de pico durante 120 segundos, no máximo	7 200 W / 32 A
Energia disponível	2,1 kWh
Potência de carga	1 000 W / 4 A
Grau de proteção	IP 54+
Peso	19,8 kg (43,7 lb)
Dimensões (comprimento x largura x altura)	420 mm x 210 mm x 420 mm (16,5 in x 8,3 in x 16,5 in)
Temperatura ambiente durante o funcionamento	-17 °C ... 60 °C (1 °F ... 140 °F)



	Alta tensão
Temperatura de armazenagem	-20 °C ... 40 °C (-4 °F ... 104 °F)
Temperatura da bateria no início do carregamento	0 °C ... 45 °C (32 °F ... 113 °F)

5 Utilização

Tenha em atenção as instruções de segurança e as advertências nesta documentação e no produto.

5.1 Carregar

1. Coloque o interruptor rotativo na posição de standby
2. Ligue o cabo de carregador fornecido à entrada de carregamento CA e rode o fecho de baioneta no sentido dos ponteiros do relógio, até engatar.



Para assegurar o funcionamento, preste atenção ao engate do fecho de baioneta.

3. Ligue o cabo de carregador a uma tomada.
 - ▶ Os LEDs acesos a verde indicam o estado de carga actual.
 - ▶ Quando o acumulador de energia estiver totalmente carregado, todos os LEDs se acendem a verde durante 10 segundos. Em seguida, a indicação apaga-se.
4. Após o processo de carregamento, retire o cabo de carregador e comute o acumulador de energia para o modo de transporte .

5.2 Utilização 2



AVISO

Perigo devido a corrente eléctrica! Existe risco de choque eléctrico e/ou danificação dos componentes.

- ▶ No caso de ligação de mais do que um consumidor, os consumidores têm de ser protegidos com um disjuntor diferencial (PRCD).
- ▶ Tenha em atenção as opções de ligação / combinações apresentadas.

1. Coloque o interruptor rotativo na posição de funcionamento . O sistema energético é activado e os LEDs piscam.
 - ▶ Se, em seguida, um ou vários LEDs se acenderem permanentemente a verde, o sistema energético está pronto a funcionar.
 - ▶ Se, após a sequência de arranque, um LED piscar a verde, o sistema energético está totalmente descarregado. Carregue a bateria.
 - ▶ Se, após a sequência de arranque, nenhum LED se acender, existe um erro. Contacte a Assistência Técnica Hilti.
2. Ligue um consumidor à saída CA.
3. Tenha em atenção as seguintes indicações para a operação de mais do que um consumidor no sistema energético:
 - ▶ Na operação de um consumidor com aspirador intermédio, o consumidor no aspirador tem de ser conectado com um disjuntor diferencial.
 - ▶ Para a ligação de dois consumidores, a Hilti disponibiliza um interruptor de cabo com disjuntor diferencial.
 - ▶ No caso de utilização de tomadas múltiplas, todos os consumidores conectados têm de ser protegidos individualmente com um disjuntor diferencial.
4. Durante o funcionamento, os LEDs indicam o estado de carga actual.
5. Para interromper a utilização do sistema energético, coloque o interruptor rotativo em standby .
6. Para desligar totalmente o sistema energético, coloque o interruptor rotativo na posição de modo de transporte .



6 Conservação e manutenção

AVISO

Risco de ferimentos devido ao produto activado !

- ▶ Antes de quaisquer trabalhos de conservação e manutenção, comute sempre o produto para o modo de transporte .

Conservação do produto

- Remova sujidade persistente com cuidado.
- Limpe a carcaça apenas com um pano ligeiramente húmido. Não utilize produtos de conservação que contenham silicone, uma vez que estes podem danificar os componentes de plástico.
- Utilize um pano limpo e seco, para limpar os contactos do produto.
- Nunca exponha o produto a humidade elevada (por ex., mergulhar em água ou deixar à chuva). Se o produto tiver ficado encharcado, trate-o como uma bateria danificada. Isole-o num recipiente não inflamável e contacte o Centro de Assistência Técnica **Hilti**.

Manutenção

- Verifique, regularmente, todos os componentes visíveis quanto a danos e os comandos operativos quanto a funcionamento perfeito.
- Não opere o produto se existirem danos e/ou perturbações de funcionamento. Mande reparar o produto imediatamente no Centro de Assistência Técnica **Hilti**.
- Após os trabalhos de conservação e manutenção, aplique todos os dispositivos de protecção e verifique se funcionam correctamente.



Para um funcionamento seguro, utilize apenas peças sobresselentes e consumíveis originais. Poderá encontrar peças sobresselentes, consumíveis e acessórios aprovados pela **Hilti** para o seu produto na sua **Hilti Store** ou em: www.hilti.group

6.1 Substituir o fusível

AVISO

Risco devido a choque eléctrico! A conservação e manutenção com a ficha de ligação inserida pode originar ferimentos graves e queimaduras.

- ▶ Retirar sempre a ficha de ligação antes de todos os trabalhos de conservação e manutenção!

CUIDADO

Perigo de incêndio devido a fusível errado! Devido a um fusível com especificações erradas poderá ocorrer um incêndio.

- ▶ Utilize exclusivamente um fusível do mesmo tipo, com a mesma corrente nominal e a mesma característica de corte.

1. Desenrosque a capa de segurança.
2. Retire o fusível. Substitua-o por um fusível novo.

Material

Fusível fino T5A L 250V; 5 mm × 20 mm
--

3. Volte a enroscar a capa de segurança.

7 Transporte e armazenamento

Transporte

- ▶ Transporte o produto apenas no modo de transporte .
- ▶ Durante o transporte, o produto deve ser protegido contra impactos e vibrações excessivos. **Observe as suas normas de transporte locais para baterias.**
- ▶ As baterias não devem ser enviadas por correio. Quando pretender enviar baterias não danificadas, contacte uma empresa transportadora.



- ▶ Verifique o produto quanto a danos antes de cada utilização, bem como antes e depois de longos períodos de transporte.
- ▶ O produto não pode ser transportado em avião. Se necessário, contacte a companhia aérea.

Armazenamento

- ▶ Guarde o produto num lugar fresco e seco. Tenha em atenção os valores limite de temperatura, que estão indicados nas Características técnicas.
- ▶ Guarde o produto apenas no modo de transporte .
- ▶ Não guarde o produto descarregado durante muito tempo. Tal poderia levar à descarga total. Carregue o produto, pelo menos, a cada três meses.
- ▶ Nunca guarde o produto em locais sujeitos a exposição solar, em cima de fontes de calor ou por trás de um vidro.
- ▶ Guarde o produto fora do alcance das crianças e de pessoas não autorizadas.
- ▶ Verifique o produto quanto a danos antes de cada utilização, bem como antes e depois de longos períodos de armazenamento.

8 Ajuda em caso de avarias

Em caso de avaria, tenha sempre em atenção o indicador LED do sistema energético. Consulte o capítulo **Indicadores LED**.

No caso de avarias que não sejam mencionadas nesta tabela ou se não conseguir resolvê-las por si mesmo, contacte o nosso Centro de Assistência Técnica **Hilti**.

Avaria	Causa possível	Solução
Um consumidor conectado não funciona ou não funciona com plena potência.	Ficha introduzida incorrectamente	▶ Insira a ficha do consumidor correctamente na tomada.
	O sistema energético não se encontra no modo de funcionamento.	▶ Coloque o interruptor rotativo na posição de funcionamento  .
	Bateria descarregada	▶ Carregue a bateria do sistema energético.
	Potência do consumidor demasiado elevada	▶ Tenha em atenção a potência de saída do sistema energético. Não ligue nenhum consumidor que exceda a potência de saída.

9 Reciclagem

AVISO

Perigo de ferimentos devido a eliminação incorrecta! Riscos para a saúde devido à fuga de gases ou líquidos.

- ▶ Não envie o produto se a carcaça estiver danificada.
- ▶ Para evitar curto-circuitos, cubra as conexões com um material não condutor.
- ▶ Elimine o produto de modo a mantê-lo longe do alcance das crianças.
- ▶ Efectue a reciclagem do produto na sua **Hilti Store** ou entre em contacto com a empresa de recolha de lixo responsável.

 Os produtos **Hilti** são, em grande parte, fabricados com materiais recicláveis. Um pré-requisito para a reciclagem é que esses materiais sejam devidamente separados. Em muitos países, a **Hilti** aceita o seu aparelho usado para reaproveitamento. Para mais informações, dirija-se ao Serviço de Clientes **Hilti** ou ao seu vendedor.



- ▶ Não deite as ferramentas eléctricas, aparelhos electrónicos e baterias no lixo doméstico!

10 Garantia do fabricante

- ▶ Se tiver dúvidas em relação às condições de garantia, contacte o seu parceiro **Hilti** local.



11 Mais informações

Pode consultar informações mais pormenorizadas sobre Utilização, Tecnologia, Meio ambiente e Reciclagem na seguinte hiperligação: qr.hilti.com/manual/?id=2345499

Também pode encontrar esta hiperligação no final da documentação sob a forma de código QR.

Manuale d'istruzioni originale

1 Dati per la documentazione

1.1 In riferimento alla presente documentazione

- Leggere attentamente la presente documentazione prima di mettere in funzione l'attrezzo. Ciò costituisce un presupposto fondamentale per un lavoro sicuro ed un utilizzo dell'utensile privo di disturbi.
- Rispettare le avvertenze per la sicurezza ed i segnali di avvertimento riportati nella presente documentazione e sul prodotto.
- Conservare sempre il manuale d'istruzioni con il prodotto: consegnare l'attrezzo a terze persone solo unitamente al presente manuale.

1.2 Spiegazioni del disegno

1.2.1 Avvertenze

Le avvertenze avvisano della presenza di pericoli nell'uso dei prodotti. Vengono utilizzate le seguenti parole segnaletiche:

PERICOLO

PERICOLO !

- ▶ Prestare attenzione ad un pericolo imminente, che può essere causa di lesioni gravi o mortali.

AVVERTIMENTO

AVVERTIMENTO !

- ▶ Per un pericolo potenzialmente imminente, che può essere causa di lesioni gravi o mortali per le persone.





PRUDENZA

PRUDENZA !

- ▶ Situazione potenzialmente pericolosa, che potrebbe causare lesioni alle persone o danni materiali.



1.2.2 Simboli nel manuale d'istruzioni

Nel presente manuale d'istruzioni vengono utilizzati i seguenti simboli:

	Rispettare il manuale d'istruzioni
	Indicazioni sull'utilizzo ed altre informazioni utili
	Smaltimento dei materiali riciclabili
	Non gettare gli attrezzi elettrici e le batterie tra i rifiuti domestici

1.2.3 Simboli nelle figure

Vengono utilizzati i seguenti simboli nelle figure:

	Questi numeri rimandano alle figure corrispondenti all'inizio del presente manuale d'istruzioni.
	La numerazione indica una sequenza delle fasi di lavoro nell'immagine e può discostarsi dalle fasi di lavoro nel testo.



	I numeri di posizione vengono utilizzati nella figura Panoramica e fanno riferimento ai numeri della legenda nel paragrafo Panoramica prodotto .
	Questo simbolo è inteso per attirare la vostra attenzione in caso di utilizzo del prodotto.

1.3 Simboli in funzione del prodotto

1.3.1 Simboli presenti sul prodotto

Sul prodotto possono essere utilizzati i seguenti simboli:

	Il prodotto supporta la tecnologia NFC, compatibile con piattaforme iOS e Android.
	Batteria al litio
	Non utilizzare in alcun caso la batteria come attrezzo a percussione.
	Non lasciar cadere la batteria. Non utilizzare batterie che abbiano subito urti o danni di qualsiasi altro genere.
	Classe di protezione II (doppio isolamento)
	Modalità trasporto
	Modalità standby
	Modalità di esercizio

1.4 Informazioni sul prodotto

I prodotti **HILTI** sono destinati ad un uso di tipo professionale e devono essere utilizzati, sottoposti a manutenzione e riparati esclusivamente da personale autorizzato ed opportunamente istruito. Questo personale deve essere istruito specificamente sui pericoli che possono presentarsi. Il prodotto ed i suoi accessori possono essere fonte di pericolo se maneggiati in modo non idoneo da personale non opportunamente istruito o utilizzati in modo non conforme alle disposizioni.

La denominazione del modello ed il numero di serie sono riportati sulla targhetta dell'attrezzo.

- ▶ Riportare il numero di serie nella tabella seguente. I dati relativi al prodotto sono necessari in caso di richieste al nostro rappresentante o al Centro Riparazioni.

Dati prodotto

Sistema di alimentazione portatile	B 3600
Generazione	01
N. di serie	

1.5 Dichiarazione di conformità

Il produttore dichiara, sotto la sua sola responsabilità, che il prodotto qui descritto è conforme alla legislazione e alle norme in vigore. L'immagine della dichiarazione di conformità è riportata alla fine della presente documentazione.

Le documentazioni tecniche sono archiviate qui:

Hilti Entwicklungsgesellschaft mbH | Zulassung Geräte | Hiltistraße 6 | 86916 Kaufering, DE

2 Sicurezza

2.1 Indicazioni generali di sicurezza

- ▶ **Prestare attenzione alle seguenti avvertenze di sicurezza per trattare ed utilizzare correttamente le batterie al litio.** La mancata osservanza può provocare irritazioni alla pelle, gravi lesioni corrosive, ustioni chimiche, incendi e/o esplosioni.
- ▶ Utilizzare il prodotto e gli accessori solo se in perfette condizioni tecniche di funzionamento.
- ▶ Non manipolare né apportare mai modifiche al prodotto o agli accessori. Non aprire il prodotto.



- ▶ Non toccare i contatti elettrici con le dita, con utensili, bracciale, anelli o altri oggetti a conducibilità elettrica.
- ▶ Non cortocircuitare le uscite del prodotto.
- ▶ Chiudere i cappucci protettivi delle uscite quando non si utilizzano.
- ▶ Il prodotto non deve essere smontato, frantumato, riscaldato oltre gli 80°C o bruciato.
- ▶ Non esporre mai il prodotto ai raggi diretti del sole, a temperature elevate, alla formazione di scintille o a fiamme libere. Questo potrebbe provocare esplosioni.
- ▶ Tenere il prodotto al riparo da pioggia, umidità e liquidi. La penetrazione di umidità può provocare cortocircuiti, scosse elettriche, ustioni, incendi ed esplosioni.
- ▶ Non utilizzare o conservare il prodotto in ambienti a rischio di esplosione.
- ▶ Utilizzare il prodotto solamente nell'ambito delle limitazioni d'impiego previste.
- ▶ Maneggiare con cura il prodotto, onde evitare possibili danneggiamenti e la fuoriuscita di liquidi molto nocivi per la salute!
- ▶ Assicurarsi che il prodotto sia su un appoggio sicuro quando lo si utilizza. Posizionare il prodotto solo su una superficie antiscivolo. Evitare che il prodotto sporga da un bordo.
- ▶ Assicurarsi che l'utenza collegata abbia una lunghezza del cavo sufficiente, la linea di collegamento non deve essere in trazione.
- ▶ Non utilizzare o caricare il prodotto se ha ricevuto un urto o è stato danneggiato in altro modo. Controllare regolarmente il prodotto per verificare eventuali segni di danneggiamento.
- ▶ Non utilizzare l'attrezzo come scala.
- ▶ Non trasportare il prodotto utilizzando una gru o ausili di sollevamento.
- ▶ Rispettare le normative locali relative al funzionamento sicuro delle utenze elettriche.
- ▶ Non collegare utenze difettose al prodotto.
- ▶ Non collegare generatori di corrente alle uscite del prodotto.
- ▶ Caricare il prodotto solo con il cavo di ricarica in dotazione.
- ▶ Assicurarsi che il prodotto e l'utenza siano spenti prima di collegare l'utenza. Spegnerne sempre l'utenza dopo l'uso.
- ▶ Non utilizzare il prodotto per alimentare dispositivi medici di supporto vitale.
- ▶ Quando il prodotto è troppo caldo al tatto, è possibile che sia difettoso. Collocare il prodotto in un luogo visibile e non infiammabile ad una distanza sufficiente dai materiali infiammabili. Lasciarlo raffreddare. Se il prodotto dopo un'ora è ancora troppo caldo al tatto, è possibile che sia difettoso. Rivolgersi al Centro Riparazioni **Hilti** oppure leggere il documento "Avvertenze per la sicurezza e l'utilizzo di batterie al litio **Hilti**".



Osservare le direttive speciali valide per il trasporto, il magazzinaggio e l'utilizzo di batterie al litio. Leggere le avvertenze per la sicurezza e l'utilizzo delle batterie al litio **Hilti** riportate alla fine del presente manuale d'istruzioni, scansionando il codice QR.



3 Descrizione

3.1 Panoramica del prodotto

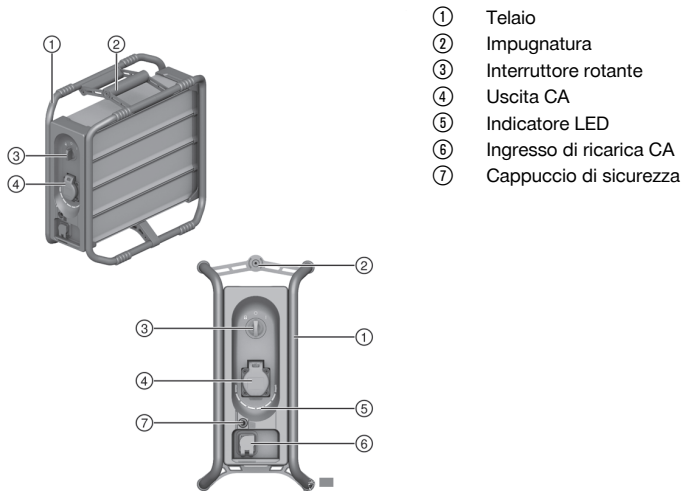

3.2 Utilizzo conforme

Il prodotto descritto è un sistema di alimentazione portatile. È destinato al funzionamento di utenze a cavo.

3.3 Dotazione

Sistema di alimentazione portatile, cavo di ricarica, manuale d'istruzioni

Altri prodotti di sistema, omologati per il vostro prodotto, sono reperibili presso il vostro **Hilti Store** oppure all'indirizzo: www.hilti.group



3.4 Indicatori LED

Il sistema di alimentazione **Hilti B 3600** può visualizzare stato di carica e messaggi di errore.

Se vengono riconosciuti messaggi di errore, i LED si accendono o lampeggiano in base all'attuale stato di carica.



Stato	Significato
Otto (8) LED si accendono con luce verde fissa	Stato di carica: da 100% a 88%
Sette (7) LED si accendono con luce verde fissa.	Stato di carica: da 87% a 76%
Sei (6) LED si accendono con luce verde fissa.	Stato di carica: da 75% a 63%
Cinque (5) LED si accendono con luce verde fissa.	Stato di carica: da 62% a 50%
Quattro (4) LED si accendono con luce verde fissa	Stato di carica: da 49% a 37%
Tre (3) LED si accendono con luce verde fissa	Stato di carica: da 36% a 25%
Due (2) LED si accendono con luce verde fissa	Stato di carica: da 24% a 12%
Un (1) LED si accende con luce verde fissa	Stato di carica: da 12% a 1%
Un (1) LED lampeggia con luce verde (cavo di alimentazione non collegato).	La batteria al litio è completamente scarica. Caricare la batteria.
Nessun LED acceso.	Il sistema di alimentazione portatile è spento. Accenderlo. Se nessun LED si illumina dopo l'accensione, rivolgersi al Centro Riparazioni Hilti .
Il LED dell'attuale stato di carica lampeggia in verde (durante il processo di ricarica).	La batteria al litio viene caricata.



Stato	Significato
Uno o più LED si accendono con luce gialla fissa.	Si è verificata una sovracorrente e le uscite CA sono state disattivate. Scollegare tutte le utenze. Portare il selettore su standby  . Attendere 10 secondi e riportare il selettore su funzionamento  . Il sistema di alimentazione si può ora riutilizzare. Se il messaggio persiste, rivolgersi al Centro Riparazioni Hilti .
Uno o più LED lampeggiano in giallo.	Il sistema di alimentazione è al di fuori dell'intervallo di temperatura consentito. Il funzionamento o la ricarica sono stati interrotti. Scollegare l'utenza o il cavo di ricarica dal sistema di alimentazione e metterlo in standby  . Quindi portare lentamente il sistema di alimentazione nell'intervallo di temperatura consentito. Al raggiungimento dell'intervallo consentito, il sistema di alimentazione può riprendere a essere utilizzato o caricato. Se il messaggio persiste, rivolgersi al Centro Riparazioni Hilti .
Un (1) LED lampeggia rapidamente con luce rossa	È presente un errore di sistema. Rimuovere l'utenza o il cavo di ricarica, commutare il sistema di alimentazione in modalità trasporto  e rivolgersi al Centro Riparazioni Hilti .

3.5 Selettore

Il selettore ha le seguenti tre posizioni:

	Trasporto	In modalità trasporto, tutti i collegamenti sono inattivi e il sistema di alimentazione è spento.
	Standby / funzionamento di ricarica	In modalità standby, le uscite CA sono prive di tensione, l'ingresso di ricarica CA è attivo. I LED non si accendono.
	Funzionamento	In modalità operativa le uscite CA sono attive, è possibile collegare e comandare un'utenza. I LEDE segnalano lo stato di carica o messaggi di errore.

4 Dati tecnici

	Alta tensione
Tensione in uscita	220 V ... 240 V / 50-60 Hz
Potenza in uscita nominale	3.600 W / 16 A
Potenza in uscita di picco per max. 120 secondi	7.200 W / 32 A
Energia disponibile	2,1 kWh
Potenza di ricarica	1.000 W / 4 A
Tipo di protezione	IP 54+
Peso	19,8 kg (43,7 lb)
Dimensioni (lunghezza x larghezza x altezza)	420 mm x 210 mm x 420 mm (16,5 in x 8,3 in x 16,5 in)
Temperatura ambiente durante il funzionamento	-17 °C ... 60 °C (1 °F ... 140 °F)



	Alta tensione
Temperatura di magazzinaggio	-20 °C ... 40 °C (-4 °F ... 104 °F)
Temperatura della batteria ad inizio carica	0 °C ... 45 °C (32 °F ... 113 °F)

5 Utilizzo

Rispettare le avvertenze per la sicurezza ed i segnali di avvertimento riportati nella presente documentazione e sul prodotto.

5.1 Caricamento

1. Portare il selettore in posizione standby .
2. Collegare il cavo di ricarica in dotazione all'ingresso di ricarica CA e ruotare la chiusura a baionetta in senso orario finché non scatta in posizione.



Per garantire la funzione, assicurarsi che la chiusura a baionetta si innesti.

3. Collegare il cavo di carica ad una presa di corrente.
 - ▶ I LED verdi indicano l'attuale stato di carica.
 - ▶ Quando l'accumulatore di energia è completamente carico, tutti i LED si accendono in verde per 10 secondi. Infine si spegne l'indicazione.
4. Dopo il processo di ricarica, rimuovere il cavo di carica e commutare l'accumulatore di energia in modalità trasporto .



5.2 Funzionamento



AVVERTIMENTO

Piccolo derivante dalla corrente elettrica! Possibili scosse elettriche e/o danni ai componenti.

- ▶ Quando si collegano più utenze, le stesse devono essere protette da un interruttore differenziale (PRCD).
- ▶ Rispettare le opzioni/combinazioni di connessione descritte.

1. Portare il selettore in posizione funzionamento . Il sistema di alimentazione viene attivato e i LED lampeggiano.
 - ▶ Se uno o più LED si accendono in verde, il sistema di alimentazione è pronto per il funzionamento.
 - ▶ Se un LED lampeggia in verde dopo la sequenza di avvio, il sistema di alimentazione è completamente scarico. Caricare la batteria.
 - ▶ Se nessun LED si accende dopo la sequenza di avvio, è presente un errore. Rivolgersi al Centro Riparazioni **Hilti**.
2. Collegare un'utenza all'uscita CA.
3. Rispettare le seguenti informazioni sull'utilizzo di più utenze con il sistema di alimentazione:
 - ▶ In caso di funzionamento di un'utenza con un aspirapolvere interposto, l'utenza deve essere collegata all'aspirapolvere con un interruttore differenziale.
 - ▶ Per il collegamento di due utenze, **Hilti** offre uno sdoppiatore con interruttore differenziale.
 - ▶ Quando si utilizzano più prese, tutte le utenze collegate devono essere protette singolarmente con un interruttore differenziale.
4. Durante il funzionamento, i LED indicano l'attuale stato di carica.
5. Per interrompere l'utilizzo del sistema di alimentazione, portare il selettore in modalità standby .
6. Per spegnere completamente il sistema di alimentazione, portare il selettore in posizione modalità trasporto .



6 Cura e manutenzione

AVVERTIMENTO

Pericolo di lesioni da prodotto attivato !

- ▶ Portare sempre il prodotto in modalità trasporto prima di eseguire qualsiasi lavoro di cura e manutenzione

Cura del prodotto

- Rimuovere con prudenza lo sporco formatosi sull'utensile.
- Pulire la carcassa utilizzando solo con un panno leggermente inumidito. Non utilizzare prodotti contenenti silicone, poiché potrebbero danneggiare le parti in plastica.
- Utilizzare un panno pulito e asciutto, per pulire i contatti del prodotto.
- Mai esporre il prodotto a elevata umidità (ad es. non immergere in acqua né esporre a pioggia).
Se un prodotto è stato eccessivamente bagnato, trattarlo come una batteria danneggiata. Isolarlo in un contenitore non infiammabile e rivolgersi al Centro Riparazioni **Hilti**.

Manutenzione

- Controllare regolarmente che tutte le parti visibili non presentino danneggiamenti e che gli elementi di comando funzionino perfettamente.
- Non utilizzare il prodotto in caso di danneggiamenti e / o anomalie di funzionamento. Fare riparare immediatamente l'attrezzo dal Centro Riparazioni **Hilti**.
- Terminati gli interventi di cura e manutenzione ripristinare tutti i dispositivi di protezione e controllare tale che funzionino perfettamente.



Per un sicuro funzionamento dell'attrezzo utilizzare solamente ricambi e materiali di consumo originali. Le parti di ricambio, i materiali di consumo e gli accessori autorizzati da **Hilti** per il vostro prodotto sono disponibili presso il vostro **Hilti Store** oppure all'indirizzo: **www.hilti.group**

6.1 Sostituzione del fusibile

AVVERTIMENTO

Pericolo di scossa elettrica! Qualora si eseguano interventi di cura e manutenzione a connettore di alimentazione inserito, vi è rischio di lesioni ed ustioni di grave entità.

- ▶ Prima di qualsiasi intervento di cura e manutenzione, estrarre sempre il connettore di alimentazione!

PRUDENZA

Pericolo d'incendio dovuto ad un fusibile non corretto! A causa di un fusibile con specifiche errate potrebbe verificarsi un incendio.

- ▶ Utilizzare esclusivamente un fusibile dello stesso tipo, con la stessa corrente nominale e le stesse caratteristiche di disinserimento.

1. Svitare il cappuccio di sicurezza.
2. Togliere il fusibile. Sostituire il fusibile con uno nuovo.

Materiale

Fusibile per correnti deboli
T5A L 250V; 5 mm × 20 mm

3. Riavvitare il cappuccio di sicurezza.

7 Trasporto e magazzinaggio

Trasporto

- ▶ Trasportare il prodotto solo in modalità trasporto .
- ▶ Durante il trasporto, il prodotto deve essere protetto da urti e vibrazioni eccessive. **Rispettare le norme di trasporto locali per le batterie.**
- ▶ Le batterie non possono essere inviate per posta. Rivolgersi ad uno spedizioniere se si intende spedire delle batterie non danneggiate.



- ▶ Prima di ogni utilizzo nonché prima e dopo un lungo trasporto, controllare che il prodotto non presenti danneggiamenti.
- ▶ Il prodotto non deve essere trasportato in aereo. Se necessario, contattare la compagnia aerea.

Magazzinaggio

- ▶ Conservare il prodotto in un luogo fresco e asciutto. Rispettare i limiti di temperatura riportati nei dati tecnici.
- ▶ Immagazzinare il prodotto solo in modalità trasporto .
- ▶ Non immagazzinare a lungo il prodotto quando è scarico. Ciò potrebbe causare una scarica profonda. Caricare il prodotto almeno ogni tre mesi.
- ▶ Non immagazzinare mai il prodotto al sole, su fonti di calore o dietro a vetri.
- ▶ Conservare il prodotto fuori dalla portata dei bambini e delle persone non autorizzate.
- ▶ Prima di ogni utilizzo nonché prima e dopo un lungo immagazzinamento, controllare che il prodotto non presenti danneggiamenti.

8 Supporto in caso di anomalie

Prestare attenzione all'indicatore LED del sistema di alimentazione in caso di malfunzionamenti. Vedere capitolo **Indicazioni LED**.

In caso di anomalie non indicate nella presente tabella o che non è possibile risolvere per proprio conto, si prega di rivolgersi al nostro Centro Riparazioni **Hilti**.

Anomalia	Possibile causa	Soluzione
Un'utenza connessa non funziona o non funziona a piena potenza.	Spina non correttamente inserita.	▶ Inserire correttamente la spina dell'utenza nella presa.
	Il sistema di alimentazione non è in modalità operativa.	▶ Portare il selettore in posizione  .
	Batteria scarica	▶ Caricare la batteria del sistema di alimentazione.
	Potenza dell'utenza troppo elevata	▶ Rispettare la potenza di uscita del sistema di alimentazione. Non collegare utenze che superano la potenza di uscita.

9 Smaltimento



AVVERTIMENTO

Pericolo di lesioni a causa di uno smaltimento non conforme! Pericoli per la salute imputabili alla fuoriuscita di gas o liquidi.

- ▶ Non spedire o inviare il prodotto se la carcassa è danneggiata.
- ▶ Coprire i collegamenti con materiale non conduttivo per evitare cortocircuiti.
- ▶ Smaltire il prodotto in modo che non possa finire in mano ai bambini.
- ▶ Smaltire il prodotto presso l'**Hilti Store** di fiducia oppure rivolgersi alla propria azienda di smaltimento competente.

 I prodotti **Hilti** sono in gran parte realizzati con materiali riciclabili. Condizione essenziale per il riciclaggio è che i materiali vengano accuratamente separati. In molti Paesi **Hilti** ritira il vostro vecchio attrezzo. Rivolgetevi al Servizio Clienti **Hilti** oppure al vostro referente Hilti.



- ▶ Non gettare gli attrezzi elettrici, le apparecchiature elettroniche e le batterie tra i rifiuti domestici.

10 Garanzia del costruttore

- ▶ In caso di domande sulle condizioni di garanzia, rivolgersi al partner locale **Hilti**.

11 Ulteriori informazioni

Per ulteriori informazioni riguardo ad utilizzo, tecnologia, aspetti ambientali e riciclaggio, consultare il seguente link: qr.hilti.com/manual/?id=2345499



Tale link è riportato, come codice QR, anche all'ultima pagina della documentazione.

Original brugsanvisning

1 Oplysninger vedrørende dokumentationen

1.1 Vedrørende denne dokumentation

- Læs denne dokumentation igennem før ibrugtagning. Det er en forudsætning for sikkert arbejde og korrekt håndtering.
- Følg sikkerheds- og advarselshenvisningerne i denne dokumentation og på produktet.
- Opbevar altid brugsanvisningen sammen med produktet, og overdrag det kun til andre personer sammen med denne anvisning.

1.2 Tegnforklaring

1.2.1 Advarsler

Advarsler advarer mod farer ved håndtering af produktet. Følgende signalord anvendes:



FARE

FARE !

- ▶ Betegner en umiddelbart truende fare, der kan medføre alvorlige kvæstelser eller døden.



ADVARSEL

ADVARSEL !

- ▶ Står ved en potentielt truende fare, der kan medføre alvorlige kvæstelser eller døden.



FORSIGTIG

FORSIGTIG !

- ▶ Advarer om en potentielt farlig situation, der kan forårsage personskader eller materielle skader.

1.2.2 Symboler i brugsanvisningen

Der benyttes følgende symboler i denne brugsanvisning:

	Se brugsanvisningen
	Anvisninger for anvendelse og andre nyttige oplysninger
	Håndtering af genvindbare materialer
	Elektriske maskiner og batterier må ikke bortskaffes som almindeligt husholdningsaffald

1.2.3 Symboler i illustrationer

Følgende symboler anvendes på illustrationer:

	Disse tal henviser til den pågældende illustration i begyndelsen af denne brugsanvisning.
	Nummereringen udtrykker arbejdsstrinenes rækkefølge på illustrationen og kan afvige fra arbejdsstrinene i teksten.
	Positionsnumre anvendes i illustrationen Oversigt og refererer til tallene i symbolforklaringen i afsnittet Produktoversigt .
	Dette symbol skal sikre skærpet opmærksomhed ved omgang med produktet.



1.3 Produktspecifikke symboler

1.3.1 Symboler på produktet

Følgende symboler kan forekomme på produktet:

	Produktet understøtter NFC-teknologi, som er kompatibel med iOS- og Android-platforme.
	Lithium-ion-batteri
	Brug aldrig batteriet som slagværktøj.
	Lad ikke batteriet falde på gulvet. Brug ikke et batteri, der har fået et slag eller på anden vis er beskadiget.
	Kapslingsklasse II (dobbeltsoliseret)
	Transporttilstand
	Standby-tilstand
	Driftstilstand

1.4 Produktoplysninger

HILTI-produkter er beregnet til professionel brug og må kun betjenes, efterses og vedligeholdes af autoriseret og instrueret personale. Dette personale skal i særdeleshed informeres om de potentielle farer, der er forbundet med anvendelsen af denne maskine. Der kan opstå farlige situationer ved anvendelse af produktet og det tilhørende udstyr, hvis det anvendes af personer, der ikke er blevet undervist i dens brug, eller hvis det ikke anvendes korrekt i henhold til forskrifterne i denne brugsanvisning.

Typebetegnelse og serienummer fremgår af typeskiltet.

- ▶ Notér serienummeret i den efterfølgende tabel. Du skal bruge produktoplysningerne ved henvendelser til vores lokale afdeling eller vores serviceværksted.

Produktoplysninger

Mobilt energisystem	B 3600
Generation	01
Serienummer	

1.5 Overensstemmelseserklæring

Producenten erklærer som eneansvarlig, at det her beskrevne produkt er i overensstemmelse med gældende lovgivning og gældende standarder. Sidst i dette dokument finder du et bilede af overensstemmelseserklæringen.

Den tekniske dokumentation er arkiveret her:

Hilti Entwicklungsgesellschaft mbH | Zulassung Geräte | Hiltistraße 6 | 86916 Kaufering, DE

2 Sikkerhed

2.1 Generelle sikkerhedsanvisninger

- ▶ **Overhold følgende sikkerhedsforanstaltninger for sikker håndtering og brug af Li-ion-batterier.** I modsat fald kan det medføre hudirritation, alvorlige ætsningsskader, kemiske forbrændinger, brand og/eller eksplosion.
- ▶ Anvend kun produktet og tilbehør i teknisk fejlfri stand.
- ▶ Foretag aldrig manipulationer eller ændringer på produkt eller tilbehør. Produktet må ikke åbnes.
- ▶ Berør ikke de elektriske kontakter med dine fingre, værktøj, smykker eller andre elektrisk ledende genstande.
- ▶ Kortslut ikke produktets udgange.
- ▶ Luk tilslutningernes beskyttelseskapper, hvis du ikke bruger disse.
- ▶ Produktet må ikke adskilles, klemmes, opvarmes til over 80 °C eller brændes.



- ▶ Udsæt aldrig produktet for direkte solindstråling, høj temperatur, gnister eller åben ild. Det kan medføre eksplosion.
- ▶ Hold produktet på sikker afstand af regn, fugt og væsker. Indtrængende fugt kan medføre kortslutninger, elektrisk stød, forbrændinger, brand og eksplosion.
- ▶ Anvend og opbevar ikke produktet i eksplosionsfarlige omgivelser.
- ▶ Anvend kun produktet inden for de definerede driftsgrænser.
- ▶ Produktet skal behandles forsigtigt for at undgå beskadigelser og forhindre udslip af meget sundheds-skadelige væsker!
- ▶ Sørg for, at produktet står stabilt under brugen. Produktet skal altid placeres på et skridsikket underlag. Undgå, at produktet rager ud over kanter.
- ▶ Sørg for, at den tilsluttede forbrugers ledning er tilstrækkelig lang, netledningen må ikke være trækbelastet.
- ▶ Anvend og oplad ikke produktet, hvis det har været udsat for slag eller på anden vis er blevet beskadiget. Kontrollér regelmæssigt produktet for tegn på skader.
- ▶ Undlad at bruge produktet som erstatning for en stige.
- ▶ Transportér ikke produktet med kran eller løfteudstyr.
- ▶ Overhold de lokale forskrifter for sikker drift af elektriske forbrugere.
- ▶ Slut ikke defekte forbrugere til produktet.
- ▶ Slut aldrig en generator til produktets udgange.
- ▶ Oplad kun produktet med det medfølgende ladekabel.
- ▶ Forvis dig om, at produktet og forbrugeren er slukket, inden du slutter forbrugeren til. Sluk altid forbrugeren efter brugen.
- ▶ Anvend ikke produktet til drift af livsnødvendige medicinske apparater.
- ▶ Hvis produktet er for varmt til at berøre, kan det være defekt. Anbring produktet på et overskueligt, ikke-brændbart sted med tilstrækkelig afstand til brændbare materialer. Lad det køle af. Hvis produktet efter en time fortsat er for varmt til at kunne berøres, er det defekt. Kontakt **Hilti Service** eller læs dokumentet "Anvisninger om sikkerhed og anvendelse af **Hilti** Li-ion-batterier".



Vær opmærksom på de særlige retningslinjer, der gælder for transport, opbevaring og brug af Li-ion-batterier.

Læs anvisningerne vedrørende sikkerhed og anvendelse til **Hilti** Li-ion-batterier, som du kan finde ved at scanne QR-koden sidst i denne brugsanvisning.

3 Beskrivelse

3.1 Produktoversigt

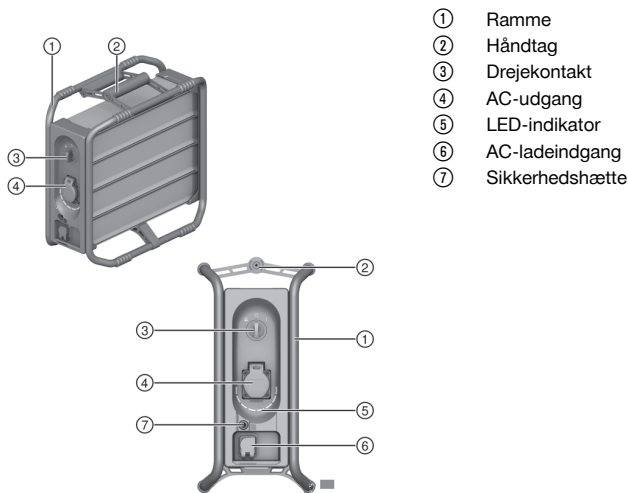

- ① Ramme
- ② Håndtag
- ③ Drejekontakt
- ④ AC-udgang
- ⑤ LED-indikator
- ⑥ AC-ladeindgang
- ⑦ Sikkerhedshætte



3.2 Tilsigtet anvendelse

Det beskrevne produkt er et mobilt energisystem. Det er beregnet til drift af forbrugere med ledning.

3.3 Leveringsomfang





Mobilt energisystem, ladekabel, brugsanvisning

Andre systemprodukter, som er godkendt til dit produkt, finder du i **Hilti Store** eller på: www.hilti.group

3.4 Lysdiodeindikatorer

Hilti B 3600 energisystemet kan vise ladetilstand og fejlmeddelelser.

Hvis der konstateres fejlmeddelelser, lyser eller blinker lysdioderne i overensstemmelse med den aktuelle ladetilstand.

Tilstand	Betydning
Otte (8) lysdioder lyser grønt	Ladetilstand: 100 % til 88 %
Syv (7) lysdioder lyser grønt.	Ladetilstand: 87 % til 76 %
Seks (6) lysdioder lyser grønt.	Ladetilstand: 75 % til 63 %
Fem (5) lysdioder lyser grønt.	Ladetilstand: 62 % til 50 %
Fire (4) lysdioder lyser grønt	Ladetilstand: 49 % til 37 %
Tre (3) lysdioder lyser grønt	Ladetilstand: 36 % til 25 %
To (2) lysdioder lyser grønt	Ladetilstand: 24 % til 12 %
En (1) lysdiode lyser grønt	Ladetilstand: 12 % til 1 %
En (1) lysdiode blinker grønt (ladekabel ikke tilsluttet).	Li-ion-batteriet er helt afladet. Oplad batteriet.
Ingen lysdiode lyser.	Det mobile energisystem er slukket. Tænd det. Hvis ingen lysdioder lyser efter tænding af systemet, skal du kontakte Hilti Service .
Lysdioden for den aktuelle ladetilstand blinker grønt (under opladningen).	Lithium-ion-batteriet oplades.
En eller flere lysdioder lyser gult.	Der har været en overstrøm, og AC-udgangene er blevet deaktiveret. Træk stikket ud til alle forbrugere. Sæt drejekontakten på Standby  . Vent 10 sekunder, og sæt igen drejekontakten på Drift  . Energisystemet kan nu anvendes igen. Hvis meddelelsen stadig vises, bedes du kontakte Hilti Service .
En eller flere lysdioder blinker gult.	Energisystemet er uden for det tilladte temperaturområde. Driften eller opladningen er blevet afbrudt. Adskil forbrugeren eller ladekablet fra energisystemet, og sæt energisystemet på Standby  . Bring derefter langsomt energisystemet op i det tilladte temperaturområde. Så snart det tilladte område er nået, kan energisystemet anvendes eller oplades. Hvis meddelelsen stadig vises, bedes du kontakte Hilti Service .
En (1) LED blinker hurtigt rødt	Der er opstået en systemfejl. Fjern forbrugeren eller ladekablet, sæt energisystemet i transporttilstand  , og kontakt Hilti Service .

3.5 Drejekontakt

Drejekontakten har følgende tre positioner:

	Transport	I transporttilstand er alle tilslutninger inaktive, og energisystemet er koblet fra.
---	-----------	--



	Standby/Ladetilstand	I standby-tilstand er AC-udgangene spændingsfri, AC-ladeindgangen er aktiv. Lysdioderne lyser ikke.
	Anvendelse	I driftstilstand er AC-udgangene aktive, en forbruger kan tilsluttes og anvendes. Lysdioderne angiver ladetilstanden eller fejlmeddelelser.

4 Tekniske data

	Højspænding
Udgangsspænding	220 V ... 240 V / 50-60 Hz
Nom. udgangseffekt	3.600 W / 16 A
Spidsudgangseffekt i maks. 120 sekunder	7.200 W / 32 A
Tilgængelig energi	2,1 kWh
Ladeeffekt	1.000 W / 4 A
Beskyttelsestype	IP 54+
Vægt	19,8 kg (43,7 lb)
Mål (længde x bredde x højde)	420 mm x 210 mm x 420 mm (16,5 in x 8,3 in x 16,5 in)
Omgivende temperatur under drift	-17 °C ... 60 °C (1 °F ... 140 °F)
Opbevaringstemperatur	-20 °C ... 40 °C (-4 °F ... 104 °F)
Batteriets temperatur ved start af ladning	0 °C ... 45 °C (32 °F ... 113 °F)

5 Betjening

Følg sikkerheds- og advarselshenvisningerne i denne dokumentation og på produktet.

5.1 Opladning

- Sæt drejekontakten på Standby
- Slut det medfølgende ladekabel til AC-ladeindgangen, og drej bajonetlåsen med uret, indtil den går i indgreb.



For at sikre funktionen skal du sørge for, at bajonetlåsen går i indgreb.

- Slut ladekablet til en stikdåse.
 - De grønt lysende lysdioder angiver den aktuelle ladetilstand.
 - Hvis energisystemet er fuldstændig opladet, lyser alle lysdioder grønt i 10 sekunder. Derefter slukker de.
- Fjern ladekablet efter endt opladning, og sæt energisystemet i transporttilstand

5.2 Anvendelse





ADVARSEL

Fare på grund af elektrisk strøm! Risiko for elektrisk stød og/eller komponentskader.

- Ved tilslutning af mere end én forbruger skal forbrugerne sikres ved hjælp af et fejlstrømsrelæ (PRCD).
- Overhold de beskrevne tilslutningsmuligheder/-kombinationer.

- Sæt drejekontakten på Drift . Energisystemet aktiveres, og lysdioderne blinker.
 - Hvis en eller flere lysdioder derefter lyser grønt, er energisystemet klar til brug.
 - Hvis én lysdiode blinker grønt efter startsekvensen, er energisystemet fuldstændig afladet. Oplad batteriet.
 - Hvis ingen lysdioder lyser efter startsekvensen, foreligger der en fejl. Kontakt **Hilti Service**.



2. Slut en forbruger til AC-udgangen.
3. Overhold følgende anvisninger ved drift af mere end én forbruger på energisystemet:
 - ▶ Ved drift af én forbruger med støvsuger tilsluttet imellem skal forbrugeren være sluttet til støvsugeren med et fejlstrømsrelæ.
 - ▶ Til tilslutning af to forbrugere tilbyder **Hilti** en kabelforgrener med fejlstrømsrelæ.
 - ▶ Ved anvendelse af multistikdåser skal alle tilsluttede forbrugere være separat sikret med et fejlstrømsrelæ.
4. Under driften viser lysdioderne den aktuelle ladetilstand.
5. Du afbryder brugen af energisystemet ved at sætte drejekontakten på Standby .
6. Du slukker energisystemet helt ved at sætte drejekontakten i transporttilstand .

6 Rengøring og vedligeholdelse

ADVARSEL

Fare for personskader på grund af aktiveret produkt. !

- ▶ Sæt altid produktet i transporttilstand  før alle pleje- og vedligeholdelsesarbejder.

Pleje af produktet

- Fjern fastsiddende snavs forsigtigt.
- Rengør kun huset med en let fugtig klud. Brug ikke silikoneholdige plejemidler, da de kan angribe plastdelene.
- Brug en ren, tør klud til at rengøre kontakterne på produktet.
- Udsæt aldrig produktet for høj fugtighed (f.eks. lægge det i vand eller lade det stå ude i regnvej). Hvis produktet er blevet gennemblødt, skal det behandles som et beskadiget batteri. Isolér det i en ikke-brændbar beholder, og kontakt **Hilti Service**.

Vedligeholdelse

- Kontrollér regelmæssigt alle synlige dele for skader og betjeningslementerne for fejlfri funktion.
- Anvend ikke produktet i tilfælde af beskadigelse og/eller funktionsfejl. Få straks produktet repareret af **Hilti Service**.
- Monter alle beskyttelsesanordninger efter pleje- og vedligeholdelsesarbejder, og kontrollér dem for korrekt funktion.



Anvend kun originale reservedele og forbrugsmaterialer af hensyn til en sikker drift. Reservedele, forbrugsmaterialer og tilbehør til dit produkt, som **Hilti** har godkendt, finder du i din **Hilti Store** eller under: www.hilti.group

6.1 Skift sikring

ADVARSEL

Fare på grund af elektrisk stød! Pleje og vedligeholdelse med isat netstik kan medføre alvorlige personskader og forbrændinger.

- ▶ Træk altid netstikket ud før alle pleje- og vedligeholdelsesarbejder!

FORSIGTIG

Brandfare som følge af forkert sikring! Anvendelse af en sikring med de forkerte specifikationer kan medføre brand.

- ▶ Anvend altid en sikring af samme type, samme den nominelle strømstyrke og samme afbryderkarakteristik.

1. Skru sikkerhedshætten af.
2. Tag sikringen ud. Udskift den med en ny sikring.

Materiale
Finsikring T5A L 250V; 5 mm × 20 mm

3. Skru sikkerhedshætten på igen.



7 Transport og opbevaring

Transport

- ▶ Transportér kun produktet i transporttilstand
- ▶ Under transport bør produktet beskyttes mod voldsomme stød og vibrationer. **Overhold de lokale transportforskrifter for batterier.**
- ▶ Batterier må ikke sendes med posten. Henvend dig til et transportfirma, hvis du ønsker at sende ubeskadigede batterier.
- ▶ Kontrollér produktet for skader hver gang før brug og før og efter længere transport.
- ▶ Produktet må ikke transporteres i et fly. Henvend dig i givet fald til flyselskabet.

Opbevaring

- ▶ Opbevar produktet køligt og tørt. Overhold de temperaturgrænser, der fremgår af de tekniske data.
- ▶ Opbevar kun produktet i transporttilstand .
- ▶ Opbevar ikke produktet i afladet tilstand i længere tid. Dette kan medføre dybafledning. Oplad produktet mindst hver tredje måned.
- ▶ Opbevar aldrig produktet i solen, på varmekilder eller bag glas.
- ▶ Opbevar produktet utilgængeligt for børn og uvedkommende personer.
- ▶ Kontrollér produktet for skader hver gang før brug og før og efter længerevarende opbevaring.

8 Fejlafhjælpning

Vær opmærksom på energisystemets lysdioder ved alle fejl. Se kapitlet **Lysdiodeindikatorer**.

Ved fejl, som ikke fremgår af denne tabel, eller som du ikke selv kan afhjælp, beder vi dig om at kontakte **Hilti Service**.

Fejl	Mulig årsag	Løsning
En tilsluttet forbruger fungerer ikke eller ikke med fuld ydelse.	Stik ikke sat korrekt i	▶ Sæt forbrugerens stik korrekt i stikdåsen.
	Energisystemet befinder sig ikke i driftstilstand.	▶ Sæt drejekontakten på Drift .
	Batteri tomt	▶ Oplad energisystemets batteri.
	Forbrugerens effekt for høj	▶ Vær opmærksom på energisystemets udgangseffekt. Slut ikke forbrugere til, som overskrider udgangseffekten.

9 Bortskaffelse

ADVARSEL

Fare for personskader på grund af ukorrekt bortskaffelse! Sundhedsfare på grund af udtrængen af gasser eller væsker.

- ▶ Transportér eller send ikke produktet, hvis huset er beskadiget.
- ▶ Tildæk kontakterne med et ikke-ledende materiale, så kortslutninger undgås.
- ▶ Bortskaf produktet på en sådan måde, at det ikke kan falde i hænderne på børn.
- ▶ Indlever produktet i din **Hilti Store**, eller kontakt det lokalt ansvarlige renovationsfirma.

Størstedelen af de materialer, som anvendes ved fremstillingen af **Hilti**-produkter, kan genvindes. Materialerne skal dog sorteres, før de kan genvindes. I mange lande kan du aflevere dine udtjente produkter til **Hilti**, som derefter genvinder dem. Spørg **Hiltis** kundeservice eller din forhandler.



- ▶ Elværktøj, elektriske maskiner og batterier må ikke bortskaffes sammen med almindeligt husholdningsaffald!

10 Producentgaranti

- ▶ Hvis du har spørgsmål vedrørende garantibetingelserne, bedes du henvende dig til din lokale **Hilti**-partner.



11 Yderligere oplysninger

Yderligere oplysninger vedrørende betjening, teknik, miljø og genbrug finder du under følgende link: qr.hilti.com/manual/?id=2345499

Dette link finder du også sidst i dokumentationen som QR-kode.

Originalbruksanvisning

1 Uppgifter för dokumentation

1.1 Om denna dokumentation

- Läs denna dokumentation innan du börjar ta enheten i drift. Det är en förutsättning för säkert arbete och problemfri hantering.
- Observera de säkerhets- och varningsanvisningar som du hittar i dokumentationen och på själva enheten.
- Förvara alltid bruksanvisningen tillsammans med produkten och överlämna aldrig produkten till någon annan utan att bifoga den.

1.2 Teckenförklaring

1.2.1 Varningar

Varningarna är till för att varna för risker i samband med användning av produkten. Följande riskindikeringar används:

FARA

FARA !

- ▶ Anger överhängande risker som kan leda till svåra personskador eller dödsolycka.

VARNING

VARNING !

- ▶ Anger potentiella risker som kan leda till svåra personskador eller dödsfall.





FÖRSIKTIGHET

FÖRSIKTIGHET !

- ▶ Används för att uppmärksamma om en potentiell risksituation som kan leda till skador på person eller utrustning.



1.2.2 Symboler i bruksanvisningen

I den här bruksanvisningen används följande symboler:

	Observera bruksanvisningen
	Anmärkningar och annan praktisk information
	Hantering av återvinningsbara material
	Elverktyg och batterier får inte kastas i hushållssoporna

1.2.3 Symboler i bilderna

Följande symboler används i bilder:

	Dessa siffror hänvisar till motsvarande bild i början av bruksanvisningen.
	Numreringen återger ordningsföljden hos arbetsmomenten på bilden och kan skilja sig från arbetsmomenten i texten.



11	På bilden Översikt används positionsnummer som hänvisar till siffrorna i teckenförklaringen i avsnittet Produktöversikt .
	Det här tecknet används när du bör vara särskilt uppmärksam vid hantering av produkten.

1.3 Produktspecifika symboler

1.3.1 Symboler på produkten

Följande symboler kan förekomma på produkten:

	Produkten stöder NFC-teknik, som är kompatibel med iOS- och Android-plattformar.
Li-Ion	Litiumjonbatteri
	Använd aldrig batteriet som slagverktyg.
	Låt inte batteriet falla ner på marken. Använd inte batterier som har utsatts för slag eller på annat sätt har skadats.
	Isolationsklass II (dubbelisolerad)
	Transportläge
	Standbyläge
	Driftläge

1.4 Produktinformation

HILTI-produkter är avsedda för professionella användare och får endast användas, underhållas och repareras av auktoriserad, utbildad personal. Personalen måste vara särskilt informerad om de risker som finns. Produkten och dess tillbehör kan utgöra en risk om den används på ett felaktigt sätt av utbildad personal eller inte används enligt föreskrifterna.

Typbeteckning och serienummer anges på typskylten.

- ▶ Använd de serienummer som anges i följande tabell. Du behöver produktuppgifterna när du kontakter vår återförsäljare eller serviceverkstad.

Produktdetaljer

Bärbart kraftaggregat	B 3600
Generation	01
Serienr	

1.5 Försäkran om överensstämmelse

Härmed intygar tillverkaren med ensamt ansvar att produkten som beskrivs överensstämmer med gällande lagstiftning och standarder. En bild på försäkran om överensstämmelse hittar du i slutet av dokumentationen. Den tekniska dokumentationen finns sparad här:

Hilti Entwicklungsgesellschaft mbH | Zulassung Geräte | Hiltistraße 6 | 86916 Kaufering, Tyskland

2 Säkerhet

2.1 Allmänna säkerhetsanvisningar

- ▶ **Observera följande säkerhetsanvisningar för säker hantering och användning av litiumjonbatterier.** Om åtgärderna inte följs kan det leda till hudirritation, svåra frätskador, kemiska brännskador, bränder och/eller explosioner.
- ▶ Använd endast produkten och dess tillbehör om de är fullt funktionsdugliga.
- ▶ Produkten eller dess tillbehör får inte byggas om eller ändras. Produkten får inte öppnas.
- ▶ Vidrör inte de elektriska kontaktarna med fingrar, verktyg, smycken eller andra elektriskt ledande föremål.
- ▶ Kortslut inte utgångarna på produkten.



- ▶ Stäng skyddslocken till utgångarna när dessa inte används.
- ▶ Produkten får inte demonteras, tryckas ihop, upphettas över 80 °C eller förbrännas.
- ▶ Utsätt aldrig produkten för direkt solljus, höga temperaturer, gnistor eller öppna lågor. Detta kan leda till explosioner.
- ▶ Håll produkten borta från regn, väta och vätskor. Fukt som tränger in kan orsaka kortslutningar, elstöt, brännskador och explosioner.
- ▶ Använd inte och förvara inte produkten i explosionsfarliga miljöer.
- ▶ Använd endast produkten inom de angivna användningsbegränsningarna.
- ▶ Hantera produkten varsamt för att undvika skador och förhindra läckage av hälsovådliga vätskor!
- ▶ Se till att produkten står stadigt när den används. Placera alltid produkten på ett halkfritt underlag. Undvik att produkten sticker ut över en kant.
- ▶ Se till att den strömförbrukare som ansluts har tillräcklig kabellängd. Anslutningskabeln får inte vara sträckt.
- ▶ Använd inte och ladda inte produkten om den har utsatts för slag eller skadats på annat sätt. Kontrollera produkten regelbundet för att se om det finns tecken på skador.
- ▶ Använd inte produkten som ledare.
- ▶ Förflytta inte produkten med kran eller lyftdon.
- ▶ Följ de lokala föreskrifterna för säker hantering av elektriska strömförbrukare.
- ▶ Anslut inga defekta strömförbrukare till produkten.
- ▶ Anslut inga strömgeneratorer till produktens utgångar.
- ▶ Ladda endast produkten med den medföljande laddningskabeln.
- ▶ Säkerställ att produkten och strömförbrukaren är avstängda innan du ansluter strömförbrukaren. Stäng alltid av strömförbrukaren efter användning.
- ▶ Använd inte produkten till drift av livsuppehållande medicinsk utrustning.
- ▶ Om produkten är så varm att du inte kan ta i den kan den vara defekt. Ställ produkten på en synlig plats där inget riskerar att fatta eld och på betryggande avstånd från brännbart material. Låt den svalna. Om produkten efter en timme fortfarande är så varm att den inte går att ta i är den defekt. Kontakta **Hilti Service** eller läs dokumentet "Säkerhetsanvisningar vid användning av **Hilti** litiumjonbatterier".



Följ de särskilda föreskrifter som gäller för transport, förvaring och användning av litiumjonbatterier. Läs säkerhetsanvisningarna för användning av **Hilti** litiumjonbatterier som du hittar genom att skanna QR-koden i slutet av denna bruksanvisning.

3 Beskrivning

3.1 Produktöversikt

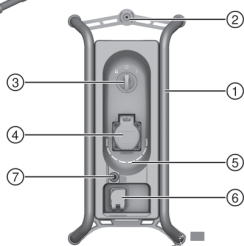
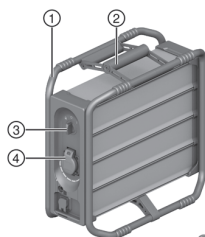

- ① Ram
- ② Handtag
- ③ Vridomkopplare
- ④ AC-utgång
- ⑤ LED-indikering
- ⑥ AC-laddningsingång
- ⑦ Säkerhetskåpa



3.2 Avsedd användning

Den beskrivna produkten är ett bärbart kraftaggregat. Det är avsedd för att driva strömförbrukare med sladd.

3.3 Leveransinnehåll





Bärbart kraftaggregat, laddningskabel, bruksanvisning

Fler systemprodukter som är kompatibla med din produkt hittar du i närmaste **Hilti Store** och på: www.hilti.group

3.4 LED-lampor

Det bärbara kraftaggregatet **Hilti B 3600** kan visa laddningsstatus och felmeddelanden.

Om felmeddelanden upptäcks lyser eller blinkar LED-lamporna enligt aktuell laddningsstatus.

Status	Betydelse
Åtta (8) LED-lampor lyser med fast grönt sken.	Laddningsstatus: 100 % till 88 %
Sju (7) LED-lampor lyser med fast grönt sken.	Laddningsstatus: 87 % till 76 %
Sex (6) LED-lampor lyser med fast grönt sken.	Laddningsstatus: 75 % till 63 %
Fem (5) LED-lampor lyser med fast grönt sken.	Laddningsstatus: 62 % till 50 %
Fyra (4) LED-lampor lyser med fast grönt sken.	Laddningsstatus: 49 % till 37 %
Tre (3) LED-lampor lyser med fast grönt sken.	Laddningsstatus: 36 % till 25 %
Två (2) LED-lampor lyser med fast grönt sken.	Laddningsstatus: 24 % till 12 %
En (1) LED-lampa lyser med fast grönt sken.	Laddningsstatus: 12 % till 1 %
En (1) LED-lampa blinkar grönt (laddningskabeln är inte ansluten).	Litiumjonbatteriet är helt urladdat. Ladda batteriet.
Ingen LED-lampa lyser.	Det bärbara kraftaggregatet är avstängt. Starta systemet. Om ingen LED-lampa lyser när systemet har startats ska Hilti Service kontaktas.
LED-lamporna för den aktuella laddningsstatusen blinkar grönt (under laddningen).	Litiumjonbatteriet laddas.
En eller flera LED-lampor lyser med fast gult sken.	Produkten har utsatts för överström och AC-utgångarna har avaktiverats. Dra ur alla strömförbrukare. Vrid vridomkopplaren till "standby"  . Vänta 10 sekunder och vrid sedan vridomkopplaren till "drift" igen  . Kraftaggregatet kan nu användas igen. Kontakta Hilti Service om meddelandet kvarstår.
En eller flera LED-lampor blinkar gult.	Kraftaggregatet befinner sig utanför det tillåtna temperaturintervallet. Driften eller laddningen har avbrutits. Dra ur strömförbrukaren eller laddningskabeln ur kraftaggregatet och ställ om till systemets stand-by-läge  . Se sedan till att kraftaggregatet långsamt når det tillåtna temperaturintervallet. Så snart det tillåtna intervallet har uppnåtts kan kraftaggregatet fortsätta användas eller laddas. Kontakta Hilti Service om meddelandet kvarstår.
En (1) LED-lampa blinkar snabbt rött.	Ett systemfel har uppstått. Avlägsna strömförbrukaren eller laddningskabeln, växla till kraftaggregatets transportläge  och kontakta Hilti Service .

3.5 Vridomkopplare

Vridomkopplaren har följande tre lägen:

	Transport	I transportläget är alla anslutningar inaktiva och kraftaggregatet är avstängt.
---	-----------	---



	Standby- /laddningsläge	I standbyläget är AC-utgångarna spänningslösa, men AC-laddningsingången är aktiv. LED-lamporna lyser inte.
	Drift	I driftläget är AC-utgångarna aktiva och en strömförbrukare kan anslutas och användas. LED-lamporna signalerar laddningsstatus eller eventuella felmeddelanden.

4 Teknisk information

	Högspänning
Utspänning	220 V ... 240 V / 50–60 Hz
Nominell utgångseffekt	3 600 W / 16 A
Maximal utgångseffekt i högst 120 sekunder	7 200 W / 32 A
Tillgänglig energi	2,1 kWh
Laddningseffekt	1 000 W / 4 A
Kapslingsklass	IP 54+
Vikt	19,8 kg (43,7 lb)
Mått (längd x bredd x höjd)	420 mm x 210 mm x 420 mm (16,5 in x 8,3 in x 16,5 in)
Omgivningstemperatur vid drift	–17 °C ... 60 °C (1 °F ... 140 °F)
Förvaringstemperatur	–20 °C ... 40 °C (–4 °F ... 104 °F)
Batteritemperatur när laddningen påbörjas	0 °C ... 45 °C (32 °F ... 113 °F)

5 Användning

Observera de säkerhets- och varningsanvisningar som du hittar i dokumentationen och på själva enheten.

5.1 Ladda

- Vrid vridomkopplaren till läget "standby" .
- Anslut den medföljande laddningskabeln i AC-laddningsingången och vrid bajonettkopplingen medurs tills den hakar i.



Se till att bajonettkopplingen hakar i och sitter på plats för att säkerställa att den fungerar.

- Anslut laddningskabeln till ett vägguttag.
 - De LED-lampor som lyser grönt visar aktuell laddningsstatus.
 - Om kraftaggregatet är fulladdat lyser alla LED-lampor grönt i 10 sekunder. Därefter slocknar lamporna.
- Ta bort laddningskabeln efter avslutad laddning och växla till kraftaggregatets transportläge .

5.2 Drift



VARNING

Fara på grund av elektrisk ström! Risk för elstöt och/eller skador på komponenter.

- Om fler än en strömförbrukare ansluts måste strömförbrukarna säkras med en jordfelsbrytare (PRCD-enhet).
- Observera de beskrivna anslutningsmöjligheterna/kombinationerna.

- Vrid vridomkopplaren till läget "drift" . Kraftaggregatet aktiveras och LED-lamporna blinkar.
 - Om en eller flera LED-lampor lyser grönt är kraftaggregatet klar att använda.
 - Om en LED-lampa blinkar grönt efter startsekvensen är kraftaggregatet helt urladdat. Ladda batteriet.
 - Om ingen LED-lampa lyser efter startsekvensen har ett fel uppstått. Kontakta **Hilti Service**.



2. Anslut en strömförbrukare till AC-utgången.
3. Följ anvisningarna nedan om kraftaggregatet ska används till drift av fler än en strömförbrukare:
 - ▶ Vid drift av en strömförbrukare med tillkopplad dammsugare måste strömförbrukaren vara ansluten till dammsugaren med en jordfelsbrytare.
 - ▶ För anslutning av två strömförbrukare erbjuder **Hilti** en kabelföring med jordfelsbrytare.
 - ▶ Vid användning av grenuttag måste varje ansluten strömförbrukare säkras med en egen jordfelsbrytare.
4. Under drift visar LED-lamporna aktuell laddningsstatus.
5. Vrid vridomkopplaren till läget "standby" för att avbryta användningen av kraftaggregatet.
6. Vrid vridomkopplaren till transportläget för att stänga av kraftaggregatet helt.

6 Skötsel och underhåll

VARNING

Risk för personskada på grund av att produkten är aktiverad !

- ▶ Se alltid till att produkten är i transportläge innan några skötsel- och underhållsarbeten utförs .

Skötsel av produkten

- Ta försiktigt bort smuts som sitter fast.
- Rengör höljet bara med en lätt fuktad trasa. Använd inte rengöringsmedel med silikon, eftersom det kan skada plastdelarna.
- Använd en ren och torr trasa för att rengöra produktens kontakter.
- Utsätt aldrig produkten för höga fuktnivåer (t.ex. genom att sänka ner den i vatten eller låta den stå ute i regnet).

Om produkten har blivit genomblot ska den hanteras som ett skadat batteri. Placera den i en brandsäker behållare och kontakta **Hilti Service**.

Underhåll

- Kontrollera regelbundet att inga synliga delar har skadats och att alla reglage fungerar som de ska.
- Använd inte produkten om den uppvisar skador eller funktionsstörningar. Låt **Hilti Service** reparera produkten omgående.
- Efter skötsel- och underhållsarbeten ska alla skyddsanordningar monteras igen och kontrolleras.



Använd endast originalreservdelar och förbrukningsmaterial för säker drift. Godkända reservdelar, förbrukningsmaterial och tillbehör till din produkt från **Hilti** hittar du i närmaste **Hilti Store** eller på: www.hilti.group

6.1 Byta säkring

VARNING

Risk för elstötar! Vid skötsel och underhåll finns risk för svåra person- och brännskador om elkontakten inte dras ur.

- ▶ Dra alltid ur elkontakten före skötsel- och underhållsarbete.

FÖRSIKTIGHET

Brandfara genom felaktig säkring. Om en säkring med felaktiga specifikationer används kan det leda till brand.

- ▶ Använd bara säkringar av samma typ, med samma märkström och samma fränkopplingsegenskaper.

1. Skruva loss säkerhetskåpan.
2. Ta ut säkringen. Byt ut den mot en ny säkring.

Material
Finsäkring T5A L 250V; 5 mm × 20 mm

3. Skruva fast säkerhetskåpan igen.



7 Transport och förvaring

Transport

- ▶ Transportera endast produkten i transportläget .
- ▶ Under transport ska produkten skyddas mot överdrivna stötar och vibrationer. **Följ de lokala transportföreskrifterna för batterier.**
- ▶ Batterier får inte skickas per post. Vänd dig till ett fraktbolag om du vill skicka intakta batterier.
- ▶ Kontrollera produkten före varje användning samt före och efter längre transporter för att se till att den inte är skadad.
- ▶ Produkten får inte transporteras med flygplan. Kontakta flygbolaget vid behov.

Förvaring

- ▶ Förvara produkten torr och svalt. Följ de temperaturgränsvärden som anges i den tekniska informationen.
- ▶ Förvara endast produkten i transportläget .
- ▶ Förvara inte produkten i urladdat tillstånd under en längre period. Detta kan leda till fullständig urladdning. Ladda produkten minst var tredje månad.
- ▶ Förvara aldrig produkten i solen, på värmekällor eller bakom glas.
- ▶ Förvara produkten utom räckhåll för barn och obehöriga personer.
- ▶ Kontrollera produkten före varje användning samt före och efter längre förvaring för att se till att den inte är skadad.

8 Felsökning

Kontrollera LED-lamporna om det uppstår störningar på kraftaggregatet. Se kapitlet **LED-lampor**. Kontakta **Hilti Service** om det uppstår ett fel som inte finns med i den här tabellen eller som du inte lyckas åtgärda på egen hand.

Fel	Möjlig orsak	Lösning
En ansluten strömförbrukare fungerar inte alls eller inte med full effekt.	Kontakten är inte korrekt isatt	▶ Anslut strömförbrukarens kontakt korrekt i uttaget.
	Kraftaggregatet är inte i driftläge.	▶ Vrid vridomkopplaren till läget "drift"  .
	Batteriet är tomt	▶ Ladda kraftaggregatets batteri.
	Strömförbrukaren har för hög effekt	▶ Observera kraftaggregatets utgångseffekt. Anslut inga strömförbrukare som överskrider utgångseffekten.

9 Avfallshantering

VARNING

Risk för personskada på grund av felaktig avfallshantering! Hälsorisk på grund av läckande gaser eller vätskor.

- ▶ Skicka inte produkten om höljet är skadat.
- ▶ Täck anslutningarna med ett icke-ledande material för att förhindra kortslutningar.
- ▶ Kasserera produkten så att den inte kan hamna i händerna på barn.
- ▶ Kasserera produkten hos din **Hilti Store** eller vänd dig till närmaste återvinningscentral.

 **Hilti**-produkter är till stor del tillverkade av återvinningsbara material. En förutsättning för återvinning är att materialen separeras på rätt sätt. I många länder tar **Hilti** tillbaka din gamla enhet för återvinning. Fråga **Hilti** kundservice eller din säljare.



- ▶ Kasta inte elverktyg, elektronisk apparatur och batterier i hushållssoporna.

10 Tillverkargaranti

- ▶ Vänd dig till din lokala **Hilti**-representant om du har frågor om garantivillkoren.



11 Ytterligere informasjon

Ytterligere informasjon om drift, teknik, miljø og återvinning hittar du via følgende länk: qr.hilti.com/manual/?id=2345499

Länken finns också som en QR-kod i slutet av dokumentationen.

Original bruksanvisning

1 Informasjon om dokumentasjonen

1.1 Om denne dokumentasjonen

- Les denne dokumentasjonen før du tar produktet i bruk. Dette er en forutsetning for sikkerhet under arbeidet og problemfri bruk.
- Følg sikkerhetshenvisningene og advarslene i denne dokumentasjonen og på produktet.
- Oppbevar alltid bruksanvisningen på produktet, og lever bruksanvisningen fra deg sammen med produktet hvis det overtas av andre personer.

1.2 Symbolforklaring

1.2.1 Farehenvisninger

Farehenvisninger advarer mot farer under håndtering av produktet. Følgende signalord brukes:



FARE

FARE !

- ▶ For en umiddelbart truende fare som kan føre til alvorlige personskader eller død.



ADVARSEL

ADVARSEL !

- ▶ Varsler en mulig fare som kan føre til alvorlige personskader eller død.



FORSIKTIG

FORSIKTIG !

- ▶ Varsler om en mulig farlig situasjon som kan føre til personskade eller materiell skade.

1.2.2 Symboler i bruksanvisningen

Følgende symboler benyttes i denne bruksanvisningen:



Følg bruksanvisningen



Anvisninger om bruk og annen nyttig informasjon



Håndtering av resirkulerbare materialer



Ikke kast elektriske apparater eller batterier i husholdningsavfallet

1.2.3 Symboler i illustrasjoner

Følgende symboler brukes i illustrasjonene:



Disse tallene viser til illustrasjonen i begynnelsen av denne bruksanvisningen.



Nummereringen angir rekkefølgen for arbeidstrinnene på bildet og kan avvike fra arbeidstrinnene i teksten.



Sposjonsnumrene brukes i illustrasjonen **Oversikt** og henviser til numrene på teksten i avsnittet **Produktoversikt**.





Dette symbolet betyr at håndtering av produktet krever stor grad av oppmerksomhet.

1.3 Produktavhengige symboler

1.3.1 Symboler på produktet

Følgende symboler kan brukes på produktet:

	Produktet støtter NFC-teknologi som er kompatibel med iOS- og Android-plattformer.
	Li-ion-batteri
	Bruk aldri batteriet som slagverktøy.
	Ikke mist ned batteriet. Ikke bruk et batteri som har vært utsatt for støt eller er skadet på annen måte.
	Beskyttelsesklasse II (dobbeltisolert)
	Transportmodus
	Standbymodus
	Driftsmodus

1.4 Produktinformasjon

HILTI-produkter er laget for profesjonell bruk og må kun brukes, vedlikeholdes og repareres av kyndig personell. Dette personellet må informeres om eventuelle farer som kan oppstå. Produktet og tilleggsutstyret kan utgjøre en fare hvis det betjenes av ukvalifisert personell eller det benyttes feil.

Typebetegnelse og serienummer står på typeskiltet.

- Skriv inn serienummeret i tabellen nedenfor. Du trenger produktopplysningene ved henvendelser til Hiltis representant eller servicesenter.

Produktspesifikasjoner

Bærbart energisystem	B 3600
Generasjon	01
Serienummer	

1.5 Samsvarserklæring

Produsenten erklærer under sitt eneansvar at produktet som er beskrevet her, oppfyller kravene i gjeldende lovgivning og er i samsvar med gjeldende standarder. Du finner et bilde av samsvarserklæringen på slutten av denne dokumentasjonen.

Den tekniske dokumentasjonen er lagret her:

Hilti Entwicklungsgesellschaft mbH | Zulassung Geräte | Hiltistraße 6 | 86916 Kaufering, DE

2 Sikkerhet

2.1 Generelle sikkerhetsanvisninger

- **Ta hensyn til følgende sikkerhetsanvisninger for sikker håndtering og bruk av li-ion-batterier.** Manglende overholdelse kan føre til hudirritasjoner, alvorlige korrosive skader, kjemiske forbrenninger, brann og/eller eksplosjoner.
- Bruk produktet og tilbehøret bare når det er i teknisk feilfri stand.
- Ikke foreta manipulering eller endring av produktet eller tilbehør. Produktet må ikke åpnes.
- Ikke berør de elektriske kontaktene med fingrene, verktøy, smykker eller andre elektrisk ledende gjenstander.
- Ikke kortslutt utgangene på produktet.
- Lukk beskyttelsesdekslene på koblingene når de ikke er i bruk.



- ▶ Produktet må ikke tas fra hverandre, komme i klem, varmes opp over 80° C eller brennes.
- ▶ Utsett aldri produktet for direkte sollys, høy temperatur, gnistdannelse eller åpen flamme. Dette kan føre til eksplosjoner.
- ▶ Hold produktet unna regn, fuktighet og væsker. Hvis fuktighet trenger inn, kan dette føre til kortslutning, elektrisk støt, forbrenninger, brann og eksplosjoner.
- ▶ Ikke bruk eller oppbevar produktet i eksplosjonsfarlige omgivelser.
- ▶ Produktet må bare brukes innenfor de definerte bruksgrensene.
- ▶ Behandle produktet varsomt for å unngå skader og forhindre at svært helseskadelige væsker lekker ut.
- ▶ Pass på at produktet står stabilt under bruk. Sett alltid produktet på sklissikkert underlag. Unngå at produktet stikker ut over en kant.
- ▶ Pass på at de tilkoblede forbrukerne har lange nok ledninger slik at de ikke står i strekk.
- ▶ Ikke bruk eller lad produktet hvis det har fått støt eller på annen måte er skadet. Kontroller produktet regelmessig for skader.
- ▶ Ikke klatre på produktet.
- ▶ Ikke transporter produktet med kran eller løftemidler.
- ▶ Følg lokale forskrifter for sikker bruk av elektriske forbrukere.
- ▶ Ikke koble defekte forbrukere til produktet.
- ▶ Ikke koble strømgivere til produktets utganger.
- ▶ Produktet skal bare lades med den medfølgende ladeledningen.
- ▶ Kontroller at produktet og forbrukeren er slått av før forbrukeren kobles til. Slå alltid forbrukeren av etter bruk.
- ▶ Produktet skal ikke brukes til livsopprettende medisinske forbrukere.
- ▶ Hvis produktet er for varmt til å ta på, kan det være defekt. Plasser produktet på et synlig, ikke brennbart sted med tilstrekkelig avstand til brennbare materialer. La det avkjøles. Hvis produktet fremdeles er for varmt til at du kan ta på det etter en time, er det defekt. Kontakt **Hilti** service eller les dokumentet "Informasjon om sikkerhet og bruk av **Hilti** li-ion-batterier".



Ta hensyn til spesielle retningslinjer som gjelder for transport, lagring og bruk av litium-ion-batterier. Les informasjonen om sikkerhet og bruk av **Hilti** li-ion-batterier, som du finner ved å skanne QR-koden bakerst i denne bruksanvisningen.

3 Beskrivelse

3.1 Produktoversikt

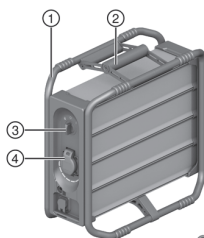

- ① Ramme
- ② Håndtak
- ③ Dreiebryter
- ④ AC-utgang
- ⑤ LED-indikator
- ⑥ AC-ladeinngang
- ⑦ Sikringskappe

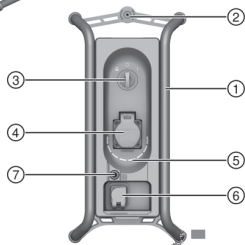

3.2 Forskriftsmessig bruk

Det beskrevne produktet er et bærbart energisystem. Det er beregnet brukt på forbrukere med ledning.

3.3 Dette følger med:

Bærbart energisystem, ladeledning, bruksanvisning

I tillegg finner du tillatte systemprodukter til produktet hos nærmeste **Hilti Store** eller under: **www.hilti.group**

3.4 LED-indikatorer

Hilti B 3600 energisystem viser ladetilstand og feilmeldinger.

Ved registrering av feilmeldinger lyser eller blinker LED-ene i henhold til den aktuelle ladetilstanden.

Tilstand	Betydning
Åtte (8) LED-er lyser konstant grønt.	Ladenivå: 100 % til 88 %
Syv (7) LED-er lyser konstant grønt.	Ladenivå: 87 % til 76 %
Seks (6) LED-er lyser konstant grønt.	Ladenivå: 75 % til 63 %
Fem (5) LED-er lyser konstant grønt.	Ladenivå: 62 % til 50 %
Fire (4) LED-er lyser konstant grønt.	Ladenivå: 49 % til 37 %
Tre (3) LED-er lyser konstant grønt.	Ladenivå: 36 % til 25 %
To (2) LED-er lyser konstant grønt.	Ladenivå: 24 % til 12 %
En (1) LED lyser konstant grønt.	Ladenivå: 12 % til 1 %
En (1) LED blinker grønt (ladeledningen er ikke koblet til).	Li-ion-batteriet er helt utladet. Lad batteriet.
Ingen LED-er lyser.	Det bærbare energisystemet er slått av. Slå det på. Hvis ingen av LED-ene lyser når produktet slås på, må du ta kontakt med Hilti service .
LED-er for den aktuelle ladetilstanden blinker grønt (under ladingen).	Li-ion-batteriet lades.
En eller flere LED-er lyser konstant gult.	Det oppsto overstrøm og AC-utgangen ble deaktivert. Koble fra alle forbrukere. Sett dreiebryteren på standby . Vent i 10 sekunder og sett dreiebryteren tilbake i stillingen for bruk . Energisystemet kan nå tas i bruk igjen. Hvis meldingen vedvarer, kontakter du Hilti service .
En eller flere LED-er blinker gult.	Energisystemet er utenfor tillatt temperaturområde. Bruk eller lading ble avbrutt. Koble forbrukeren eller ladeledningen fra energisystemet og sett energisystemet på standby . Sørg deretter for at energisystemet langsomt kommer innenfor tillatt temperaturområde. Når tillatt område er nådd, kan energisystemet igjen tas i bruk eller lades. Hvis meldingen vedvarer, kontakter du Hilti service .
En (1) LED blinker raskt rødt.	Det foreligger en systemfeil. Koble fra forbrukeren eller ladeledningen, sett energisystemet i transportmodus og ta kontakt med Hilti service .

3.5 Dreiebryter

Dreiebryteren har følgende tre stillinger:

	Transport	I transportmodus er alle tilkoblinger deaktivert, og energisystemet er slått av.
--	-----------	--



	Standby/lading	I standbymodus er AC-utgangene uten spenning, AC-ladeinngangen er aktiv. LED-ene lyser ikke.
	Drift	I driftsmodus er AC-utgangene aktive, det kan kobles til og brukes en forbruker. LED-ene signaliserer ladetilstanden eller feilmeldinger.

4 Tekniske data

	Høyspenning
Utgangsspenning	220 V ... 240 V / 50-60 Hz
Merkeutgangseffekt	3 600 W / 16 A
Maks utgangseffekt i maksimalt 120 sekunder	7 200 W / 32 A
Tilgjengelig energi	2,1 kWh
Ladeeffekt	1 000 W / 4 A
Beskyttelsesklasse	IP 54+
Vekt	19,8 kg (43,7 lb)
Mål (lengde x bredde x høyde)	420 mm x 210 mm x 420 mm (16,5 in x 8,3 in x 16,5 in)
Omgivelsestemperatur under drift	-17 °C ... 60 °C (1 °F ... 140 °F)
Lagringstemperatur	-20 °C ... 40 °C (-4 °F ... 104 °F)
Batteritemperatur ved ladestart	0 °C ... 45 °C (32 °F ... 113 °F)

5 Betjening

Følg sikkerhetsanvisningene og advarslene i denne dokumentasjonen og på produktet.

5.1 Lade

1. Sett dreiebryteren i stillingen standby .
2. Koble den medfølgende ladeledningen i AC-ladeinngangen og drei bajonettlåsen med klokken til den går i lås.

Påse at bajonettlåsen går i inngrep.

3. Koble ladeledningen til en stikkontakt.
 - ▶ De grønne LED-ene viser den aktuelle ladetilstanden.
 - ▶ Når energilageret er helt oppladet, lyser alle LED-ene grønt i 10 sekunder. Deretter slukker indikatorene.
4. Ta bort ladeledningen etter lading og sett energilageret i transportmodus .

5.2 Drift



ADVARSEL

Fare på grunn av elektrisk strøm! Elektrisk støt og/eller materielle skader.

- ▶ Ved tilkobling av mer enn én forbruker må forbrukerne sikres med en jordfeilbryter (PRCD).
- ▶ Ta hensyn til angitte tilkoblingsmuligheter/kombinasjoner.

1. Sett dreiebryteren i stillingen for bruk . Energisystemet slås på og LED-ene blinker.
 - ▶ Hvis en eller flere LED-er deretter lyser grønt, er energisystemet klart til bruk.
 - ▶ Hvis en av LED-ene blinker grønt etter oppstart, er energisystemet fullstendig utladet. Lad batteriet.
 - ▶ Hvis ingen LED-er lyser etter oppstart, foreligger det en feil. Kontakt **Hilti service**.
2. Koble en forbruker til AC-utgangen.



3. Vær oppmerksom på følgende ved bruk av mer enn én forbruker på energisystemet:
 - ▶ Ved bruk av en forbruker med mellomkoblet støvsuger må forbrukeren kobles til støvsugeren med en jordfeilbryter.
 - ▶ Ved tilkobling av to forbrukere tilbyr **Hilti** en splittkabel med jordfeilbryter.
 - ▶ Ved bruk av skjøteledning med flere uttak må alle tilkoblede forbrukere sikres enkeltvis med egen jordfeilbryter.
4. Under bruk viser LED-ene den aktuelle ladetilstanden.
5. Sett dreiebryteren i standby  for å avbryte bruken av energisystemet.
6. Sett dreiebryteren i transportmodus  for å slå energisystemet helt av.

6 Service og vedlikehold

ADVARSEL

Fare for personskade når produktet er slått på !

- ▶ Sett alltid produktet i transportmodus  før alt vedlikeholdsarbeid og reparasjoner.

Pleie av produktet

- Fjern gjenstridig smuss forsiktig.
- Rengjør huset kun med en lett fuktet klut. Ikke bruk silikonholdige pleiemidler, ettersom dette kan angripe plastdelene.
- Bruk en ren og tørr klut for å rengjøre kontaktene på produktet.
- Utsett aldri produktet for høy fuktighet (f.eks. ved å senke det i vann eller utsette det for regn). Hvis produktet har blitt vått, behandles det som et skadet batteri. Isolér det i en ikke-brennbar beholder og kontakt **Hilti** service.

Vedlikehold

- Kontroller alle synlige deler regelmessig mht. skade og alle betjeningselementer mht. feilfri funksjon.
- Ikke bruk produktet hvis det har skader og/eller funksjonsfeil. Få produktet reparert umiddelbart av **Hilti** service.
- Etter pleie- og vedlikeholdsarbeid skal alle beskyttelsesinnretninger monteres og kontrolleres for å se at de fungerer som de skal.



Av hensyn til sikkerheten må du bare bruke originale reservedeler og forbruksmateriell. Reservedeler, forbruksmateriell og tilbehør som er godkjent av **Hilti**, finner du hos **Hilti Store** eller på: www.hilti.group

6.1 Bytte sikring

ADVARSEL

Fare for elektrisk støt! Stell og vedlikehold med isatt nettstøpsel kan føre til alvorlige personskader og forbrenninger.

- ▶ Før alt stell og vedlikeholdsarbeid må nettstøpslet trekkes ut!

FORSIKTIG

Brannfare ved feil sikring! En sikring med feilaktige spesifikasjoner kan føre til brann.

- ▶ Bruk bare en sikring av samme type, med samme merkestrøm og samme utkoblingskarakteristikk.

1. Skru av sikringskappen.
2. Ta ut sikringen. Skift den ut med en ny sikring.

Materiale
Finsikring T5A L 250V; 5 mm × 20 mm

3. Skru på igjen sikringskappen.



7 Transport og lagring

Transport

- ▶ Transporter alltid produktet i transportmodus .
- ▶ Unngå kraftige støt eller vibrasjoner under transport av produktet. **Følg lokale transportforskrifter for batterier.**
- ▶ Batterier må ikke sendes i posten. Kontakt et transportfirma hvis du vil sende uskadde batterier.
- ▶ Kontroller produktet for skade før hver bruk og før og etter en lengre transport.
- ▶ Produktet skal ikke transporteres med fly. Ta eventuelt kontakt med flyselskapet.

Lagring

- ▶ Oppbevar produktet kjølig og tørt. Ta hensyn til temperaturgrensene som er angitt under tekniske data.
- ▶ Oppbevar alltid produktet i transportmodus .
- ▶ La ikke produktet ligge utladet over lengre tid. Dette kan føre til dyputlading. Lad produktet minst hver tredje måned.
- ▶ Produktet må aldri oppbevares i solen, på varmekilder eller bak glass.
- ▶ Oppbevar produktet utilgjengelig for barn og uvedkommende.
- ▶ Kontroller produktet for skade før hver bruk og før og etter lengre tids lagring.

8 Feilsøking

Vær alltid obs på LED-indikatorene på energisystemet ved feil. Se kapittelet **LED-indikatorer**.

Ved feil som ikke står i denne tabellen eller som du selv ikke kan utbedre, må du kontakte **Hilti** service.

Feil	Mulig årsak	Løsning
En tilkoblet forbruker fungerer ikke eller ikke med full effekt.	Støpselet er ikke riktig satt i	▶ Sett støpselet til forbrukeren riktig i stikkontakten.
	Energisystemet er ikke i driftsmodus.	▶ Sett dreiebryteren i stillingen for bruk  .
	Tomt batteri	▶ Lad batteriet til energisystemet.
	For høy effekt på en forbruker	▶ Ta hensyn til energisystemets utgangseffekt. Ikke koble til forbrukere som overstiger utgangseffekten.

9 Kassering



ADVARSEL

Fare for personskade ved ikke-forskriftsmessig kassering! Gasser eller væsker som lekker ut, utgjør en helsefare.

- ▶ Ikke send produktet hvis huset er skadet.
- ▶ Dekk til kontaktene med et ikke-ledende materiale for å unngå kortslutning.
- ▶ Kasser produktet slik at det ikke blir tilgjengelig for barn.
- ▶ Lever produktet til din **Hilti Store** eller ta kontakt med en gjenvinningsstasjon.

 **Hilti** produkter er i stor grad laget av gjenvinnbare materialer. Riktig materialsortering er en forutsetning for gjenvinning. I mange land tar **Hilti** imot ditt gamle apparat for gjenvinning. Spør **Hilti** kundeservice eller forhandleren.



- ▶ Kast aldri elektroverktøy, elektronisk utstyr eller batterier i husholdningsavfallet!

10 Produsentgaranti

- ▶ Når det gjelder spørsmål om garantibetingelser, ber vi deg kontakte din lokale **Hilti**-partner.



11 Ytterligere informasjon

Du finner mer informasjon om betjening, teknologi, miljø og resirkulering under følgende lenke: qr.hilti.com/manual/?id=2345499

Denne lenken finner du også som QR-kode bakerst i dokumentasjonen.

Alkuperäiset ohjeet

1 Dokumentaation tiedot

1.1 Tästä dokumentaatiosta

- Lue ehdottomasti tämä dokumentaatio ennen tuotteen käyttöönottoa. Se on turvallisen työn teon ja tuotteen ongelmattoman käsittelyn perusedellytys.
- Noudata tässä dokumentaatiossa ja tuotteessa olevia turvallisuus- ja varoitushuomautuksia.
- Säilytä käyttöohje aina tuotteen yhteydessä ja varmista, että käyttöohje on mukana, kun luovutat tuotteen toiselle henkilölle.

1.2 Merkkien selitykset

1.2.1 Varoitushuomautukset

Varoitushuomautukset varoittavat tuotteen käyttöön liittyvistä vaaroista. Seuraavia varoitustekstejä käytetään:

VAKAVA VAARA

VAKAVA VAARA !

- ▶ Varoittaa uhkaavasta vaaratilanteesta, josta voi seurauksena olla vakava loukkaantuminen tai jopa kuolema.

VAARA

VAARA !

- ▶ Varoittaa mahdollisesta vaarasta, josta voi seurauksena olla vakava loukkaantuminen tai kuolema.





VAROITUS

HUOMIO !

- ▶ Varoittaa mahdollisesta vaaratilanteesta, josta voi seurata loukkaantuminen tai aineellinen vahinko.



1.2.2 Symbolit käyttöohjeessa

Tässä käyttöohjeessa käytetään seuraavia symboleita:

	Noudata käyttöohjetta
	Toimintaohjeita ja muuta hyödyllistä tietoa
	Kierrätyskelpoisten materiaalien käsittely
	Älä hävitä sähkölaitteita ja akkuja tavallisen sekajätteen mukana

1.2.3 Symbolit kuvissa

Kuvissa käytetään seuraavia symboleita:

	Nämä numerot viittaavat vastaavaan kuvaan tämän käyttöohjeen alussa.
	Numerointi kertoo työvaiheiden järjestyksen kuvissa ja saattaa poiketa numeroinnista tekstissä.



11	Kohtanumeroita käytetään kuvassa Yleiskuva , ja ne viittaavat kuvatekstien numerointiin kappa- leessa Tuoteyhteenveto .
	Tämän merkin tarkoitus on kiinnittää erityinen huomiosi tuotteen käyttöön ja käsittelyyn.

1.3 Tuotekohtaiset symbolit

1.3.1 Symbolit tuotteessa

Tuotteessa voidaan käyttää seuraavia symboleita:

	Tämä tuote tukee iOS- ja Android-alustojen kanssa yhteensopivaa NFC-tekniologiaa.
	Litiumioniakku
	Älä koskaan käytä akkua lyöntityökaluna.
	Älä päästä akkua putoamaan. Älä käytä akkua, johon on kohdistunut isku tai joka on muutoin vaurioitunut.
	Suojaluokka II (kaksinkertainen eristys)
	Kuljetustila
	Valmiustila
	Käyttötila

1.4 Tuotetiedot

HILTI -tuotteet on tarkoitettu ammattikäyttöön, ja niitä saa käyttää, huoltaa tai korjata vain valtuutettu, koulutettu henkilö. Käyttäjän pitää olla hyvin perillä käyttöön liittyvistä vaaroista. Tuote ja sen varusteet saattavat aiheuttaa vaaratilanteita, jos kokemattomat henkilöt käyttävät tuotetta ohjeiden vastaisesti tai muutoin asiattomasti.

Tyypimerkinnän ja sarjanumeron löydät tyypikilvestä.

- Kirjoita sarjanumero oheiseen taulukkoon. Tuotteen tiedot tarvitaan, jos esität kysymyksiä myynti- tai huoltoedustajallemme.

Tuotetiedot

Siirreltävä energiajärjestelmä	B 3600
Sukupolvi	01
Sarjanumero	

1.5 Vaatimustenmukaisuusvakuutus

Valmistaja vakuuttaa, että tässä kuvattu tuote täyttää sitä koskevien voimassa olevien lakien ja standardien vaatimukset. Kuva vaatimustenmukaisuusvakuutuksesta on tämän dokumentaation lopussa.

Tekninen dokumentaatio löytyy tästä:

Hilti Entwicklungsgesellschaft mbH | Zulassung Geräte | Hiltistraße 6 | 86916 Kaufering, DE

2 Turvallisuus

2.1 Yleiset turvallisuusohjeet

- **Noudata seuraavia turvallisuusohjeita, jotka varmistavat litiumioniakkujen turvallisen käsittelyn ja käytön.** Ohjeiden noudattamatta jättäminen saattaa aiheuttaa ihoärsytystä, vakavia syöpymisvammoja, kemiallisia palovammoja, tulipalon ja/tai räjähdyksen.
- Käytä vain tuotetta ja lisävarusteita, jotka ovat teknisesti moitteettomassa kunnossa.
- Älä koskaan tee tuotteeseen tai lisävarusteisiin minkäänlaisia muutoksia. Tuotetta ei saa avata.
- Älä kosketa sähköliittimiä/napoja sormilla, työkaluilla, koruilla tai muilla sähköä johtavilla esineillä.
- Älä oikosulje tuotteen lähtöliitäntöjä.



- ▶ Kiinnitä suojukset liitäntöihin, joita et käytä.
- ▶ Tuotetta ei saa avata, puristaa, kuumentaa yli 80 ° C:n lämpötilaan tai polttaa.
- ▶ Älä koskaan altista tuotetta suoralle auringonpaisteelle, korkealle lämpötilalle, kipinöille tai avotulelle. Siitä voi aiheutua räjähdys.
- ▶ Älä altista tuotetta sateelle, kosteudelle tai nesteille. Sisään tunkeutunut kosteus voi aiheuttaa oikosulun, sähköiskun, palovammoja tai räjähdysken.
- ▶ Älä käytä tai varastoi tuotetta räjähdysvaarallisessa ympäristössä.
- ▶ Käytä tuotetta vain teknisissä tiedoissa eritellyissä käyttöolosuhteissa.
- ▶ Käsittele tuotetta huolellisesti, jotta vältät vauriot ja terveydelle vakavasti vaarallisten nesteiden vuotamisen ulos!
- ▶ Varmista tuotteen tukeva paikallaan pysyminen käytön aikana. Sijoita tuote aina luistamattomalle pinnalle. Vältä tuotteen sijoittamista siten, että se ulottuu jonkin reunan yli.
- ▶ Varmista, että liitetyn sähkölaitteen johto on riittävän pitkä ja ettei liitäntäjohtoon kohdistu vetoa.
- ▶ Älä käytä tai lataa tuotetta, jos siihen on kohdistunut isku tai jos se muutoin on vaurioitunut. Tarkasta tuotteesta vaurioiden merkit säännöllisin välein.
- ▶ Tuotetta ei saa käyttää tikkaiden korvikkeena.
- ▶ Älä kuljeta tuotetta nosturilla tai nostovälineitä käyttäen.
- ▶ Noudata sähkölaitteiden turvallisen käytön paikallisia määräyksiä.
- ▶ Älä liitä tuotteeseen viallista sähkölaitetta.
- ▶ Älä liitä minkäänlaista virrantuottolaitetta tuotteen lähtöliitäntöihin.
- ▶ Lataa tuote vain sen mukana toimitetulla latauskaapelilla.
- ▶ Varmista ennen sähkölaitteen liittämistä, että tuote ja sähkölaite on kytketty pois päältä. Kytke sähkölaite aina käytön päätteeksi pois päältä.
- ▶ Älä käytä tuotetta elintoimintoja ylläpitävien lääketieteellisten laitteiden käyttämiseen.
- ▶ Jos tuote on liian kuuma koskea, tuote saattaa olla vaurioitunut. Laita tuote valvottavissa olevaan palovaarattomaan paikkaan ja riittävän etäälle syttyvistä materiaaleista. Anna sen jäähtyä. Jos tuote tunnin jälkeenkin on vielä liian kuuma koskea, se on vaurioitunut. Ota yhteys **Hilti**-huoltoon tai lue dokumentti "**Hilti**-litiumiakkujen turvallisuuteen ja käyttöön liittyviä ohjeita".



Noudata erityisiä ohjeita ja direktiivejä, jotka koskevat litiumiakkujen kuljettamista, varastointia ja käyttöä.

Lue **Hilti**-litiumiakkujen turvallisuuteen ja käyttöön liittyvät ohjeet, jotka saat skannaamalla tämän käyttöohjeen lopussa olevan QR-koodin.

3 Kuvaus

3.1 Tuoteyhteenveto

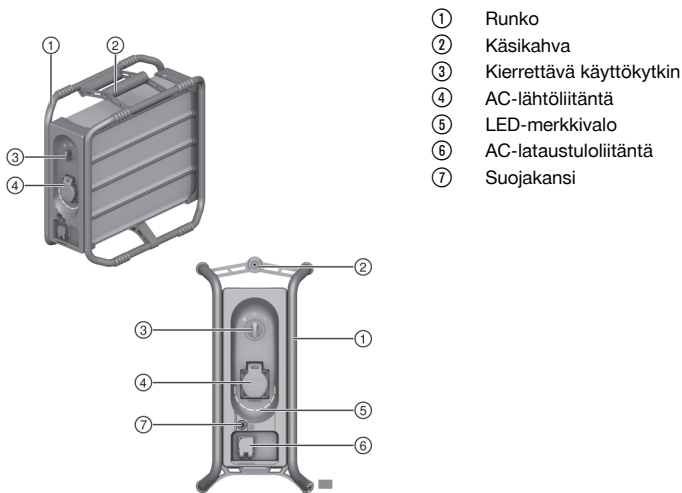

3.2 Tarkoituksenmukainen käyttö

Kuvattu tuote on siirreltävä energiajärjestelmä. Se on tarkoitettu johdollisten sähkölaitteiden käyttämiseen.

3.3 Toimituksen sisältö

Siirreltävä energiajärjestelmä, latauskaapeli, käyttöohje

Muita tälle tuotteelle hyväksytyjä järjestelmätuotteita löydät **Hilti Store** -liikkeestä tai nettiosoitteesta: www.hilti.group

3.4 LED-merkkivalot

Hilti B 3600 -energiajärjestelmä näyttää lataustilan ja vikailmoitukset.

Jos vika havaitaan, LED-merkkivalot palavat tai vilkkuvat tuotteen senhetkisen lataustilan mukaisesti.

Tila	Merkitys
Kahdeksan (8) LED-merkkivaloa palaa vihreänä	Lataustila: 100–88 %
Seitsemän (7) LED-merkkivaloa palaa jatkuvasti vihreänä.	Lataustila: 87–76 %
Kuusi (6) LED-merkkivaloa palaa jatkuvasti vihreänä.	Lataustila: 75–63 %
Viisi (5) LED-merkkivaloa palaa jatkuvasti vihreänä.	Lataustila: 62–50 %
Neljä (4) LED-merkkivaloa palaa jatkuvasti vihreänä	Lataustila: 49–37 %
Kolme (3) LED-merkkivaloa palaa jatkuvasti vihreänä	Lataustila: 36–25 %
Kaksi (2) LED-merkkivaloa palaa jatkuvasti vihreänä	Lataustila: 24–12 %
Yksi (1) LED-merkkivalo palaa jatkuvasti vihreänä	Lataustila: 12–1 %
Yksi (1) LED-merkkivalo vilkkuu vihreänä (latauskaapeli liittämättä).	Litiumioniakku on täysin tyhjentynyt. Lataa akku.
Yksikään LED-merkkivalo ei pala.	Siirreltävä energiajärjestelmä on kytketty pois päältä. Kytke se päälle. Jos päälle kytkemisen jälkeen yksikään LED-merkkivalo ei pala, ota yhteys Hilti -huoltoon.
Nykyisen lataustilan LED-merkkivalo vilkkuu vihreänä (lataamisen aikana).	Litiumioniakkua ladataan.
Yksi tai useampi LED-merkkivalo palaa jatkuvasti keltaisena.	Ylivirtatilanne esiintynyt ja AC-lähtöliitännät deaktivoitiin. Irrota kaikki liitetyt sähkölaitteet tai latauskaapeli energiajärjestelmästä . Aseta kierrettävä käyttökytkin valmiustilan asentoon . Odota 10 sekuntia ja aseta kierrettävä käyttökytkin takaisin käytön asentoon . Energiajärjestelmää voidaan nyt taas käyttää. Jos viesti edelleen on näytössä, ota yhteys Hilti -huoltoon.
Yksi tai useampi LED-merkkivalo vilkkuu keltaisena.	Energiajärjestelmän lämpötila ei ole sallituissa rajoissa. Käyttö tai lataaminen keskeytyi. Irrota liitetyt sähkölaitteet tai latauskaapeli energiajärjestelmästä . Saata energiajärjestelmän lämpötila sitten sallittuihin rajoihin hitaasti. Kun sallitut rajat on saavutettu, energiajärjestelmää voidaan taas käyttää tai se voidaan varastoida. Jos viesti edelleen on näytössä, ota yhteys Hilti -huoltoon.
Yksi (1) LED-merkkivalo vilkkuu nopeasti punaisena	Kyseeissä on järjestelmähäiriö. Irrota liitetty sähkölaite tai latauskaapeli, kytke energiajärjestelmä kuljetustilaan ja ota yhteys Hilti -huoltoon.



3.5 Kierrettävä käyttökytkin

Kierrettävässä käyttökytkimessä on kolme asentoa:

	Kuljettaminen	Kuljetustilassa kaikki liitännät ovat ei-aktiivisia, ja energiajärjestelmä on pois päältä kytkettyinä.
	Valmiustila / latauskäyttö	Valmiustilassa kaikki AC-lähtöliitännät ovat jännitteettömiä ja AC-lataustuloliitäntä on aktiivinen. LED-merkkivalot eivät pala.
	Käyttö	Käyttötilassa AC-lähtöliitännät ovat aktiivisia, sähkölaite voidaan liittää ja sitä voidaan käyttää. LED-merkkivalot näyttävät lataustilan tai vikailmoitukset.

4 Tekniset tiedot

	Korkeajännite
Antojännite	220 V ... 240 V / 50–60 Hz
Nimellislähtöteho	3 600 W / 16 A
Huippulähtöteho enintään 120 sekunnin ajan	7 200 W / 32 A
Käytettävissä oleva energia	2,1 kWh
Latausteho	1 000 W / 4 A
Suojausluokka	IP 54+
Paino	19,8 kg (43,7 lb)
Mitat (pituus x leveys x korkeus)	420 mm x 210 mm x 420 mm (16,5 in x 8,3 in x 16,5 in)
Ympäristön lämpötila käytettäessä	-17 °C ... 60 °C (1 °F ... 140 °F)
Varastointilämpötila	-20 °C ... 40 °C (-4 °F ... 104 °F)
Akun lämpötila lataamisen alkaessa	0 °C ... 45 °C (32 °F ... 113 °F)

5 Käyttö

Noudata tässä dokumentaatioissa ja tuotteessa olevia turvallisuus- ja varoitushuomautuksia.

5.1 Lataaminen

- Aseta kierrettävä käyttökytkin valmiustilan asentoon
- Liitä mukana toimitettu latauskaapeli AC-tuloliitäntään ja kierrä bajonettilukitsinta myötäpäivään, kunnes se lukittuu.



Toiminnan varmistamiseksi tarkasta, että bajonettilukitsin on kunnolla lukittunut.

- Liitä latauskaapeli pistorasiaan.
 - Vihreänä palavat LED-merkkivalot ilmaisevat akun nykyisen lataustilan.
 - Kun energiavaraaja on täyteen ladattu, kaikki LED-merkkivalot palavat vihreinä 10 sekunnin ajan. Sen jälkeen merkkivalonäyttö sammuu.
- Lataamisen jälkeen irrota latauskaapeli ja kytkie energiavaraaja kuljetustilaan .

5.2 Käyttö



VAARA

Sähkövirran aiheuttama vaara! Sähköisku ja/tai rakenneosien vaurioituminen mahdollista.

- Jos tuotteeseen liitetään useampi sähkölaite, sähkölaitteet on suojattava vikavirtasuojakytkimellä (PRCD).
- Noudata kuvattuja liittämismahdollisuuksia/-yhdistelmiä.



- Aseta kierrettävä käyttökytkin käytön asentoon . Energiajärjestelmä aktivoituu ja LED-merkkivalot vilkkuvat.
 - Kun yksi tai useampi LED-merkkivalo sitten palaa vihreänä, energiajärjestelmä on käyttövalmiina.
 - Jos käynnistymisvaiheen jälkeen yksi LED-merkkivalo vilkkuu, energiajärjestelmä on täysin tyhjä. Lataa akku.
 - Jos käynnistysvaiheen jälkeen yksikään LED-merkkivalo ei pala, tuotteessa on häiriö. Ota yhteys **Hilti**-huoltoon.
- Liitä sähkölaite AC-lähtöliitäntään.
- Noudata seuraavia ohjeita, jos käytät useampaa energiajärjestelmään liitettyä sähkölaitetta:
 - Jos käytät sähkölaitetta, joka saa virtansa imurista, sähkölaite on liitettävä imuriin vikavirtasuojakytkimellä.
 - Jos haluat käyttää toistakin sähkölaitetta, **Hilti**-tuotevalikoimasta löytyy vikavirtasuojakytkimellinen johtohaaroin.
 - Jos käytetään monipistorasiaa, kaikki liitettävä sähkölaitteet on suojattava vikavirtasuojakytkimellä.
- Käytön aikana LED-merkkivalot ilmaisevat akun nykyisen lataustilan.
- Kun haluat keskeyttää energiajärjestelmän käyttämisen, aseta kierrettävä käyttökytkin valmiustilan asentoon .
- Kun haluat kytkeä energiajärjestelmän kokonaan pois päältä, aseta kierrettävä käyttökytkin kuljetustilan asentoon .

6 Huolto, hoito ja kunnossapito

VAARA

Aktivoidun tuotteen aiheuttama loukkaantumisaava!

- Aina ennen hoito-, huolto- tai kunnostustöiden suorittamista kytke tuote kuljetustilaan .

Tuotteen hoito

- Puhdista pinttynyt lika varovasti.
- Puhdista kotelon pinnat vain kevyesti kostutetulla kankaalla. Älä käytä silikonia sisältäviä hoitoaineita, sillä ne saattavat vaurioittaa muoviosia.
- Käytä tuotteen liittimien puhdistamiseen vain puhdasta ja kuivaa kangaspalaa.
- Älä koskaan altista tuotetta suurelle kosteudelle (esimerkiksi upota veteen tai jätä sateeseen). Jos tuote kastuu pahoin, käsittele sitä kuin vaurioitunutta akkua. Eristä se palamattomasta materiaalista valmistettuun astiaan ja ota yhteys **Hilti**-huoltoon.

Kunnossapito

- Tarkasta säännöllisin välein kaikkien näkyvien osien mahdolliset vauriot ja käyttöelementtien moitteeton toiminta.
- Jos havaitset vaurioita ja/tai toimintahäiriöitä, älä käytä tuotetta. Korjauta tuote viipymättä **Hilti**-huollossa.
- Hoito- ja kunnostustöiden jälkeen kiinnitä kaikki suojalaitteet takaisin ja tarkasta niiden moitteeton toiminta.



Käyttöturvallisuuden varmistamiseksi käytä vain alkuperäisiä varaosia ja kulutusaineita. **Hiltin** tälle tuotteelle hyväksymiä varaosia, kulutusmateriaaleja ja lisävarusteita löydät **Hilti Store** -liikkeestä tai osoitteesta: www.hilti.group

6.1 Sulakkeen vaihto

VAARA

Sähköiskun vaara! Hoito- ja kunnostustöiden suorittaminen pistoke pistorasiaan liitettynä voi johtaa vakaviin loukkaantumisiin ja palovammoihin.

- Irrota pistoke verkkopistorasiasta aina ennen hoito- ja kunnostustöitä!

VAROITUS

Väärän sulakkeen aiheuttama tulipalovaara! Vääränkokoinen sulake voi aiheuttaa tulipalon.

- Käytä vain sulaketta, joka on tyypiltään, nimellisvirraltaan ja virrankatkaisutavaltaan samanlainen.

- Irrota suojakansi.



2. Irrota sulake. Vaihda sen tilalle uusi sulake.

Materiaali
Putkisulake T5A L 250V; 5 mm × 20 mm

3. Kiinnitä suojakansi takaisin paikalleen.

7 Kuljetus ja varastointi

Kuljettaminen

- ▶ Kuljeta tuotetta vain kuljetustila kytkettynä.
- ▶ Kuljetuksen aikana tuotetta on varjeltava koviilta iskuilta ja voimakkaalta tärinältä. **Noudata maakohtaisia akkujen kuljetusmääräyksiä.**
- ▶ Akkuja ei saa koskaan lähettää postitse. Käänny kuljetusyrityksen puoleen, kun haluat lähettää vaurioittomia akkuja.
- ▶ Tarkasta tuotteen mahdolliset vauriot aina ennen käyttöä sekä ennen pitkää kuljetusta ja sen jälkeen.
- ▶ Tuotetta ei saa kuljettaa lentokoneessa. Tarvittaessa ota yhteys lentoyhtiöön.

Varastointi

- ▶ Varastoi tuote viileässä ja kuivassa paikassa. Ota teknisissä tiedoissa annetut lämpötilarajat huomioon.
- ▶ Varastoi tuote aina kuljetustila kytkettynä.
- ▶ Älä varastoi tuotetta pitkään, jos siinä ei ole latausta. Se voisi johtaa syväpurkautumiseen. Lataa tuote vähintään kolmen kuukauden välein.
- ▶ Älä koskaan varastoi tuotetta auringonpaisteessa, lämmönlähteen päällä tai ikkunan vieressä.
- ▶ Varastoi tuote lasten ja asiattomien henkilöiden ulottumattomissa.
- ▶ Tarkasta tuotteen mahdolliset vauriot aina ennen käyttöä sekä ennen pitkää varastointia ja sen jälkeen.

8 Apua häiriötilanteisiin

Kaikkissa häiriötilanteissa tarkkaile energijärjestelmän LED-merkkivaloja. Ks. kappale **LED-merkkivalot**. Häiriöissä, joita ei ole kuvattu tässä taulukossa tai joita et itse pysty poistamaan, ota yhteys **Hilti**-huoltoon.

Häiriö	Mahdollinen syy	Ratkaisu
Liitetty sähkölaite ei toimi tai ei toimi täydellä tehollaan.	Pistoke ei ole kunnolla kiinni	▶ Liitä sähkölaitteen pistoke kunnolla pistorasiaan.
	Energiajärjestelmä ei ole käyttötilassa.	▶ Aseta kierrettävä käyttökytkin käytön asentoon .
	Akku tyhjä	▶ Lataa energiajärjestelmän akku.
	Sähkölaitteen teho liian suuri	▶ Ota energiajärjestelmän lähtöteho huomioon. Älä liitä sähkölaitetta, jonka teho ylittäisi lähtötehon.

9 Hävittäminen



VAARA

Määräystenvastaisten hävittäminen aiheuttaa loukkaantumisvaaran! Ulos vuotavat kaasut tai nesteet vaarantavat terveyden.

- ▶ Älä lähetä tuotetta, jos sen kotelo on vaurioitunut.
- ▶ Peitä liitännät sähköä johtamattomalla materiaalilla oikosulkujen välttämiseksi.
- ▶ Hävitä tuote siten, ettei se voi joutua lasten käsiin.
- ▶ Hävitä tuote viemällä se **Hilti Store** -liikkeeseen tai erikoisjätteiden vastaanottopisteeseen.

Hilti-tuotteet on pääosin valmistettu kierrätyskelpoisista materiaaleista. Kierrätyksen edellytys on materiaalien asianmukainen lajittelu. Useissa maissa **Hilti** ottaa vanhat koneet ja laitteet vastaan kierrätystä ja hävitystä varten. Lisätietoja saat **Hilti**-huollosta tai -edustajalta.





- ▶ Älä hävitä sähkötyökaluja, elektronisia laitteita ja akkuja tavallisen sekajätteen mukana!

10 Valmistajan myöntämä takuu

- ▶ Jos sinulla on takuuehtoihin liittyviä kysymyksiä, ota yhteys paikalliseen **Hilti**-edustajaan.

11 Lisätietoja

Lisätietoa käytöstä, tekniikasta, ympäristöstä ja kierrätyksestä saat seuraavasta linkistä: qr.hilti.com/manual/?id=2345499

Sama linkki on myös QR-koodina dokumentaation lopussa.

Originaalkasutusjuhend

1 Andmed dokumentatsiooni kohta

1.1 Kasutusjuhend

- Enne seadme kasutuselevõttu lugege see kasutusjuhend läbi. See on ohutu kasutamise ja tõrgeteta töö eeldus.
- Järgige kasutusjuhendis esitatud ja tootele märgitud ohutusnõudeid ja hoiatusi.
- Hoidke kasutusjuhend alati seadme juures ja toote edasiandmisel teistele isikutele andke üle ka kasutusjuhend.

1.2 Märkide selgitus

1.2.1 Hoiatused

Hoiatused annavad märku toote kasutamisel tekkivatest ohtudest. Kasutatakse alljärgnevaid märksõnu:



OHT

OHT !

- ▶ Võimalikud ohtlikud olukorrad, mis võivad põhjustada kasutaja raskeid kehavigastusi või hukkumist.



HOIATUS

HOIATUS !

- ▶ Võimalik ohtlik olukord, mis võib põhjustada kasutaja raskeid kehavigastusi või hukkumist.



ETTEVAATUST

ETTEVAATUST !

- ▶ Võimalikud ohtlikud olukorrad, mis võivad põhjustada kehavigastusi või varalist kahju.

1.2.2 Sümbolid kasutusjuhendis

Käesolevas kasutusjuhendis kasutatakse järgmisi sümboleid:



Järgige kasutusjuhendit



Soovitused seadme kasutamiseks ja muu kasulik teave



Taaskasutatavate materjalide käsitlemine



Elektriseadmeid ja akusid ei tohi visata olmejäätmete hulka.



1.2.3 Joonistel kasutatud sümbolid

Joonistel kasutatakse järgmisi sümboleid.

	Numbrid viitavad vastavatele joonistele kasutusjuhendi juhendi alguses.
3	Numeratsioon kajastab tööetappide järjekorda pildi kujul ja võib tekstis kirjeldatud tööetappidest kõrvale kalduda.
	Positsiooninumbreid kasutatakse joonisel Ülevaade ja need viitavad selgituste numbritele lõigus Toote ülevaade .
	See märk näitab, et toote käsitlemisel tuleb olla eriti tähelepanelik.

1.3 Tootepõhised sümbolid

1.3.1 Sümbolid tootel

Tootel võib kasutada järgmisi sümboleid:

	Toote toetab NFC-tehnoloogiat, mis ühildub iOS- ja Android-platvormidega.
Li-Ion	Liitiumioonaku
	Ärge kasutage akut kunagi lõõgiriistana.
	Ärge laske akul kunagi maha kukkuda. Ärge kasutage akut, mis on saanud löögi või muul moel kahjustada saanud.
	Kaitseklass II (topeltisolatsioon)
	Transportimisrežiim
	Ooterežiim
	Käitamisrežiim

1.4 Tooteinfo

tooted on ette nähtud professionaalsele kasutajale ja neid tohivad käsitseda, hooldada ja korras hoida ainult volitatud ja asjaomase väljaõppega isikud. Nimetatud personal peab olema teadlik kõikidest kaasnevatest ohtudest. Seade ja sellega ühendatavad abivahendid võivad osutada ohtlikuks, kui neid ei kasutata nõuetekohaselt või kui nendega töötab vastava väljaõppeta isik.

Tüübitähis ja seerianumber on tüübisildil.

- ▶ Kandke seerianumber järgmise tabelisse. Andmeid toote kohta vajate meie esindusele või hooldekeskusele päringute esitamisel.

Toote andmed

Kaasaskantav energiasüsteem	B 3600
Põlvkond	01
Seerianumber	

1.5 Vastavusdeklaratsioon

Seadme tootja kinnitab ainuvastutajana, et käesolevas kasutusjuhendis kirjeldatud seade vastab kehtivate õigusaktide nõuetele ja kehtivatele standarditele. Vastavusdeklaratsiooni koopia leiате käesoleva kasutusjuhendi lõpust.

Tehnilised dokumendid on saadaval:

Hilti Entwicklungsgesellschaft mbH | Zulassung Geräte | Hiltistraße 6 | 86916 Kaufering, DE



2 Ohutus

2.1 Üldised ohutusnõuded

- ▶ **Järgige liitumioonakude ohutu käsitsemise ja kasutamise kohta esitatud juhiseid.** Eiramine võib tekitada nahaärrituse, söövituse, keemilise põletuse, tulekahju ja/või põhjustada plahvatuse.
- ▶ Kasutage seadet ja lisatarvikuid ainult siis, kui nende tehniline seisukord on veatu.
- ▶ Ärge kunagi muutke ega modifitseerige seadet ega lisatarvikuid. Toodet ei tohi avada.
- ▶ Ärge puudutage elektrilisi kontakte oma sõrmede, tööriistade, ehete ega teiste elektrit juhtivate esemetelega.
- ▶ Ärge lühistage toote väljundeid.
- ▶ Sulgege ühenduste kaitsekatted, kui te neid ei kasuta.
- ▶ Toodet ei tohi osadeks võtta, muljuda, üle 80 °C kuumutada ega põletada.
- ▶ Ärge jätke toodet kunagi otsese päikese kiirguse, kõrge temperatuuri, sädemete tekke ega lahtise leegi mõjuvälja. See võib põhjustada plahvatuse.
- ▶ Hoidke toode vihmast, niiskusest ja vedelikest eemal. Sissetungiv niiskus võib põhjustada lühist, elektrilööki, põletust, tulekahju ja plahvatust.
- ▶ Ärge kasutage ega pange toodet hoiule plahvatusohtlikesse ümbruskondadesse.
- ▶ Kasutage seadet üksnes määratletud võimsuspiirides.
- ▶ Käsitsege toodet hoolikalt, selleks et vältida vigastusi ja takistada tervistkahjustavate vedelike väljumist!
- ▶ Jälgige selle kasutamise ajal toote kindlat seisu. Asetage toode kõrvale ainult libisemiskindla aluspõhja peale. Vältige toote üle serva ulatumist.
- ▶ Jälgige ühendatud tarbija puhul piisavat kaabli pikkust, ühendusjuhe ei tohi olla tõmbepingel all.
- ▶ Ärge toodet kasutage ega laadige, kui see on saanud löögi või muul moel kahjustada saanud. Kontrollige toodet regulaarselt, kas esineb märke kahjustustest.
- ▶ Ärge kasutage seadet redeli asemel.
- ▶ Ärge transportige toodet kraana küljes ega tõstevahendite abil.
- ▶ Pidage kinni oma kohalikest eeskirjadest elektriliste tarbijate turvalise käitamise kohta.
- ▶ Ärge ühendage toote külge defektseid tarbijaid.
- ▶ Ärge ühendage toote väljundite külge volutootjaid.
- ▶ Laadige toodet ainult tarnega kaasasoleva laadimiskaabli abil.
- ▶ Tagage, et toode ja tarbija oleksid välja lülitatud, enne kui te tarbijat ühendama hakkate. Lülitage tarbija pärast kasutamist alati välja.
- ▶ Ärge kasutage toodet elupäästvate meditsiiniliste tarbijate käitamiseks.
- ▶ Kui toode on puudutamiseks liiga kuum, siis võib see olla defektne. Asetage toode nähtavasse, mittedüüvasse kohta, piisavale kaugusele süttivatest materjalidest. Laske sellel maha jahtuda. Kui toode on ühe tunni pärast puudutamiseks ikka veel liiga kuum, siis on see defektne. Pöörduge **Hilti** hooldekeskusesse või lugege läbi dokument "Juhised **Hilti** liitumioonakude ohutu käsitsemise ja kasutamise kohta".



Järgige liitumioonakude transpordi, ladustamise ja käsitsemise kohta esitatud erijuhiseid.

Lugege läbi **Hilti** liitumioonakude ohutu käsitsemise ja kasutamise juhised, mis avanevad käesoleva kasutusjuhendi lõpus oleva QR-koodi skännimisel.



3 Kirjeldus

3.1 Toote ülevaade

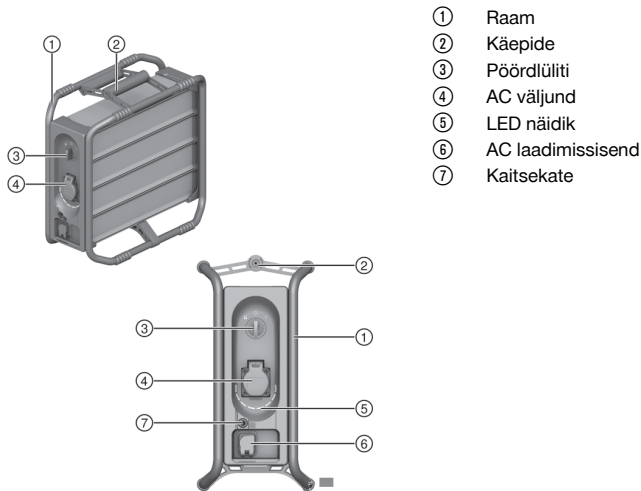

3.2 Sihipärane kasutamine

Kirjeldatud toode on kaasaskantav energiasüsteem. See on ette nähtud kaabliga ühendatud tarbijate kasutamiseks.

3.3 Tarnekomplekt

Kaasaskantav energiasüsteem, laadimiskaabel, käsitusjuhend

Muud süsteemitooted leiata müügiesindusest **Hilti Store** või veebisaidilt: www.hilti.group

3.4 LED-tuled

Energiasüsteem **Hilti B 3600** saab näidata laetuse taset ja veateateid.

Kui veateateid tuvastatakse, siis põlevad või vilguvad LED lambid vastavalt aktuaalsele laetuse tasemele.

Seisund	Tähendus
Kaheksa (8) LED lampi põlevad pidevalt roheliselt	Laetuse aste: 100% kuni 88%
Seitse (7) LED lampi põlevad pidevalt roheliselt.	Laetuse aste: 87% kuni 76%
Kuus (6) LED lampi põlevad pidevalt roheliselt.	Laetuse aste: 75% kuni 63%
Viis (5) LED lampi põlevad pidevalt roheliselt.	Laetuse aste: 62% kuni 50%
Neli (4) LED lampi põlevad pidevalt roheliselt	Laetuse aste: 49% kuni 37%
Kolm (3) LED lampi põlevad pidevalt roheliselt	Laetuse aste: 36% kuni 25%
Kaks (2) LED lampi põlevad pidevalt roheliselt	Laetuse aste: 24% kuni 12%
Üks (1) LED lamp põleb pidevalt roheliselt	Laetuse aste: 12% kuni 1%
Üks (1) LED lamp vilgub roheliselt (laadimiskaabel ei ole ühendatud).	Liitiumioonaku on täielikult tühjenenud. Laadige aku täis.
Ükski LED-näidik ei põle.	Kaasaskantav energiasüsteem on välja lülitatud. Lülitage see sisse. Kui pärast sisselülitamist ükski LED lamp ei sütti, siis pöörduge ettevõtte Hilti teeninduse poole.
Aktuaalse laetuse taseme LED lamp vilgub roheliselt (laadimistoimingu ajal).	Liitiumioonakut laetakse.



Seisund	Tähendus
Üks või mitu LED lampi põlevad pidevalt kollaselt.	Tegemist oli liigvooluga ja AC väljundid deaktiveeriti. Ühendage kõik tarbijad lahti. Seadke pöördlüliti ooterežiimi peale. Oodake 10 sekundit ja seadke pöördlüliti uuesti käitamise peale. Energiasüsteemi saab nüüd uuesti kasutada. Kui teade ei kao, pöörduge Hilti hooldekeskusse.
Üks või mitu LED lampi vilguvad kollaselt.	Energiasüsteem jääb lubatud temperatuurivahemikust väljapoole. Käitamine või laadimine katkestati. Ühendage tarbija või laadimiskaabel energiasüsteemi küljest lahti ja lülitage energiasüsteem ooterežiimi peale. Seejärel viige energiasüsteem aeglaselt lubatud temperatuurivahemikku. Niipea kui olete jõudnud lubatud vahemikku, saab energiasüsteemi edasi kasutada või laadida. Kui teade ei kao, pöörduge Hilti hooldekeskusse.
Üks (1) LED-tuli vilgub kiiresti punase tulega	Tegemist on süsteemiveaga. Eemaldage tarbija või laadimiskaabel, lülitage energiasüsteem transportimisrežiimi ja pöörduge ettevõtte Hilti teeninduse poole.

3.5 Pöördlüliti

Pöördlülil on järgmised kolm asendit:

	Transport	Transportimisrežiimis on kõik ühendused inaktiivsed ja energiasüsteem on välja lülitatud.
	Ooterežiim / laadimisrežiim	Ooterežiimis on AC väljundid pingevabad, AC laadimissend on aktiivne. LED lambid ei põle.
	Töötamine	Käitamisrežiimis on AC väljundid aktiivsed, tarbijat saab ühendada ja käitada. LED lambid signaaliserivad laetuse taset või veateateid.

4 Tehnilised andmed

	Kõrgepinge
Väljundpinge	220 V ... 240 V / 50-60 Hz
Nimiväljundvõimsus	3 600 W / 16 A
Tippväljundvõimsus maksimaalselt 120 sekundiks	7 200 W / 32 A
Saadavalolev energia	2,1 kWh
Laadimisvõimsus	1 000 W / 4 A
Kaitseaste	IP 54+
Kaal	19,8 kg (43,7 lb)
Mõõtmed (pikkus x laius x kõrgus)	420 mm x 210 mm x 420 mm (16,5 in x 8,3 in x 16,5 in)
Ümbritseva keskkonna temperatuur töötamise ajal	-17 °C ... 60 °C (1 °F ... 140 °F)
Hoiutemperatuur	-20 °C ... 40 °C (-4 °F ... 104 °F)
Aku temperatuur laadimise alguses	0 °C ... 45 °C (32 °F ... 113 °F)



5 Käsitsemine

Järgige kasutusjuhendis esitatud ja tootele märgitud ohutusnõudeid ja hoiatusi.

5.1 Laadimine

1. Seadke pöördlüliti ooterežiimi asendisse .
2. Ühendage tarnega kaasasolev laadimiskaabel AC laadimissendis ja pöörake bajonettsgurrit kellaosuti suunas, kuni see fikseerub.



Selleks et toimivust tagada, jälgige bajonettsgurri fikseerumist.

3. Ühendage laadimiskaabel pistikupesasse.
 - ▶ Roheliselt põlevad LED lambid näitavad aktuaalset laetuse taset.
 - ▶ Kui energiasalvesti on täielikult laetud, siis süttivad kõik LED lambid 10 sekundiks roheliselt. Seejärel näidik kustub.
4. Eemaldage pärast laadimistoimingut laadimiskaabel ja lülitage energiasalvesti transportimise režiimi .



5.2 Töötamine



HOIATUS

Elektrivoolust põhjustatud oht! Võimalikud on elektrilööök ja/või detaili kahjustused.

- ▶ Rohkem kui ühe tarbija ühendamise korral peavad tarbijad olema rikkevoolu kaitseseadise (PRCD) kaudu kindlustatud.
- ▶ Pidage silmas kirjeldatud ühendusvõimalusi/kombinatsioone.

1. Seadke pöördlüliti käitamise asendisse . Energiasüsteem aktiveeritakse ja LED lambid vilguvad.
 - ▶ Kui üks või mitu LED lampi süttivad seejärel rohelisena, siis on energiasüsteem käitamisevalmis.
 - ▶ Kui pärast käivitusjada vilgub üks LED lamp roheliselt, siis on energiasüsteem täielikult tühjaks laetud. Laadige aku täis.
 - ▶ Kui pärast käivitusjada ei sütti ükski LED lamp, siis on tegemist veaga. Palun pöörduge **Hilti** hooldekeskusse.
2. Ühendage mingi tarbija AC väljundi külge.
3. Järgige järgnevaid juhiseid rohkem kui ühe tarbija käitamiseks energiasüsteemist:
 - ▶ Mingi tarbija käitamise korral koos vahele lülitatud tolmuimejaga peab tolmuimeja küljes oleva tarbija ühendama rikkevoolu kaitselüliti abil.
 - ▶ Kahe tarbija ühendamiseks pakub ettevõtte **Hilti** kaabliiliitmikku koos rikkevoolu kaitselülitiga.
 - ▶ Mitmikpistikupesade kasutamise korral peab kõik ühendatud tarbijad ükshaaval rikkevoolu kaitselüliti abil kindlustama.
4. Käitamise ajal näitavad LED lambid aktuaalset laetuse taset.
5. Selleks et energiasüsteemi kasutamist katkestada, seadke pöördlüliti ooterežiimi  peale.
6. Selleks et energiasüsteemi täielikult välja lülitada, seadke pöördlüliti transportimisrežiimi asendisse .

6 Hooldus ja korrashoid



HOIATUS

Vigastuste oht aktiveeritud toote tõttu !

- ▶ Lülitage toode enne kõiki hooldus- ja tehnohooldustöid alati transportimisrežiimi .

Toote hooldus

- Kõvasti kinni olev mustus eemaldage ettevaatlikult.
- Puhastage korpust ainult veidi niiske lapiga. Ärge kasutage silikooni sisaldavaid hooldusvahendeid, sest need võivad kahjustada seadme plast detaile.
- Seadme kontaktide puhastamiseks kasutage puhast kuiva lappi.
- Ärge jätke toodet kunagi suure niiskuse mõjuvälja (nt ärge sukeldage seda vette ega jätke vihma kätte seisma).
Kui toode läbimärjaks sai, siis käsitsege seda nagu kahjustatud akut. Isoleerige see mittesüttivasse mahutisse ja pöörduge ettevõtte **Hilti** teeninduse poole.



Korrashoid

- Kontrollige regulaarselt, kas kõik nähtavad osad on terved ja juhtelemendid töötavad veatult.
- Ärge kasutage seadet kahjustuste ja/või tõrgete korral. Laske seade kohe parandada **Hilti** hooldekeskuses.
- Pärast hooldus- ja korrashoiutöid paigaldage kõik kaitseseadised ja kontrollige, kas need töötavad veatult.



Ohutu töö tagamiseks kasutage ainult originaalvaruosi ja -materjale. **Hilti** heakskiidetud varuosad, materjalid ja lisatarvikud oma tootele leiate müügiesindusest **Hilti Store** või veebilehelt: **www.hilti.group**

6.1 Kaitsme vahetamine



HOIATUS

Elektrilöögi oht! Seadme hooldus- ja korrashoiutööd toitevõrku ühendatud toitepistikuga võivad põhjustada raskeid vigastusi ja põletusi.

- ▶ Tõmmake toitepistik pistikupesast välja iga kord enne hooldus- ja korrashoiutööde tegemist!



ETTEVAATUST

Valest kaitsmest tingitud tulekahju oht! Valede spetsifikatsioonidega kaitse võib põhjustada tulekahju.

- ▶ Kasutage ainult sama tüüpi, sama nimivoolu ja väljalülitusomadustega kaitseid.

1. Keerake kaitsekate maha.
2. Võtke kaitse välja. Vahetage see uue kaitsme vastu.

Materjal

Peenkaitse T5A L 250V; 5 mm × 20 mm
--

3. Keerake kaitsekate tagasi peale.

7 Transport ja ladustamine

Transport

- ▶ Transportige toodet ainult transportimisrežiimis .
- ▶ Transportimise ajal tuleks toodet ülemääraste tõugete ja vibratsiooni eest kaitsta. **Järgige akude transpordi suhtes kehtivaid riiklikke eeskirju.**
- ▶ Akusid ei tohi saata posti teel. Kahjustamata akude saatmiseks pöörduge logistikaettevõtja poole.
- ▶ Kontrollige toodet enne igat kasutuskorda ning enne ja pärast pikemat transportimist, kas sellel esineb kahjustusi.
- ▶ Toodet ei tohi lennukis transportida. Vajaduse korral pöörduge lennuettevõtte poole.

Hoiustamine

- ▶ Pange toode hoiule jahedasse ja kuiva kohta. Pidage kinni tehnilistes andmetes toodud temperatuuripiirangutest.
- ▶ Pange toode hoiule ainult transportimisrežiimis .
- ▶ Ärge hoidke toodet pikemat aega tühjakslaetud seisundis. See võib põhjustada süvatühjenemist. Laadige toode vähemalt iga kolme kuu tagant täis.
- ▶ Ärge pange toodet kunagi hoiule päikese kätte, soojusallikate peale ega klaasi taha.
- ▶ Hoidke toodet lastele ja volitamata isikutele kättesaamatuna.
- ▶ Kontrollige toodet enne igat kasutuskorda ning enne ja pärast pikemat hoiulepanekut, kas sellel esineb kahjustusi.

8 Abi tõrgete puhul

Jälgige kõigi tõrgete korral energiasüsteemi LED näidikut. Vaata peatükki **LED näidikud**.

Kui peaks esinema tõrge, mida ei ole järgmises tabelis nimetatud või mida Te ei suuda ise kõrvaldada, pöörduge **Hilti** hooldekeskusesse.



Tõrge	Võimalik põhjus	Lahendus
Mingi ühendatud tarbija ei toimi või ei toimi täie võimsusega.	Pistik ei ole korrektselt ühendatud	▶ Ühendage tarbija pistik korrektselt pistikupessa.
	Energiasüsteem ei ole käitamise-žiimis.	▶ Seadke pöördlüüti käitamise asendisse
	Aku on tühi	▶ Laadige energiasüsteemi aku täis.
	Tarbija võimsus on liiga kõrge	▶ Järgige energiasüsteemi väljundvõimsust. Ärge ühendage ühtki tarbijat, mis ületaks väljundvõimsuse.

9 Utiliseerimine

HOIATUS

Valest käitlemisest tingitud vigastuste oht! Eralduvad gaasid või vedelikud on terviseohtlikud.

- ▶ Ärge läheta ega saatke toodet, kui korpus on kahjustatud.
- ▶ Lühise vältimiseks katke akukontaktid elektrit mittejuhtiva materjaliga.
- ▶ Korraldage toote jäätmekäitlus sellisel, et see ei saaks laste kätte sattuda.
- ▶ Korraldage toote jäätmekäitlus oma ettevõttes **Hilti Store** või pöörduge oma pädeva jäätmekäitlusettevõtte poole.

Enamik **Hilti** seadmete valmistamisel kasutatud materjalidest on taaskasutatavad. Taaskasutuse eelduseks on materjalide korralik sorteerimine. Paljudes riikides kogub **Hilti** kasutusressursi ammandanud seadmed kokku. Lisateavet saate **Hilti** müügiesindusest.



- ▶ Ärge visake kasutusressursi ammandanud elektrilisi tööriistu, elektroonikaseadmeid ja akusid olmejäätmete hulka!

10 Tootja garantii

- ▶ Garantiitingimusi puudutavates küsimustes pöörduge oma kohaliku **Hilti** partneri poole.

11 Lisateave

Lisateavet käsitlemise, tehnika, keskkonna ja ümbertöötamise kohta leiate lingilt: qr.hilti.com/manual/?id=2345499

See link sisaldab ka käesoleva kasutusjuhendi lõpus QR-koodina.

Originaaläe lietošanas instrukcija

1 Informācija par dokumentāciju

1.1 Par šo dokumentāciju

- Pirms ekspluatācijas sākšanas obligāti izlasiet šo dokumentāciju. Tas ir priekšnoteikums darba drošībai un izstrādājuma lietošanai bez traucējumiem.
- Ievērojiet drošības norādījumus un brīdinājumus, kas atrodami šajā dokumentācijā un uz izstrādājuma.
- Vienmēr glabājiet lietošanas instrukciju izstrādājuma tuvumā un nododiet to kopā ar izstrādājumu, ja tas tiek nodots citām personām.

1.2 Apzīmējumu skaidrojums

1.2.1 Brīdinājumi

Brīdinājumi pievērš uzmanību bīstamībai, kas pastāv, strādājot ar izstrādājumu. Tiek lietoti šādi signālvārdi:



⚠ BĪSTAMI!

BĪSTAMI! !

- ▶ Pievērs uzmanību draudošām briesmām, kas var izraisīt smagus miesas bojājumus vai nāvi.

⚠ BRĪDINĀJUMS!

BRĪDINĀJUMS! !

- ▶ Pievērs uzmanību iespējamam apdraudējumam, kas var izraisīt smagas traumas vai pat nāvi.

⚠ IEVĒROT PIESARDZĪBU!

UZMANĪBU! !

- ▶ Norāda uz iespējami bīstamām situācijām, kas var izraisīt traumas vai materiālos zaudējumus.

1.2.2 Simboli lietošanas instrukcijā

Šajā lietošanas instrukcijā tiek izmantoti šādi simboli:

	Ievērojiet lietošanas instrukciju
	Norādījumi par lietošanu un cita noderīga informācija
	Rīcība ar atbilstošajiem pārstrādājamiem materiāliem
	Neizmetiet elektroiekārtas un akumulatorus sadzīves atkritumos.

1.2.3 Attēlos lietotie simboli

Attēlos tiek lietoti šādi simboli:

	Šie skaitļi norāda uz attiecīgajiem attēliem, kas atrodami šīs lietošanas instrukcijas sākumā.
	Numerācija attēlos atbilst veicamo darbību secībai un var atšķirties no darbību apraksta tekstā.
	Pozīciju numuri tiek lietoti attēlā Pārskats un norāda uz leģendas numuriem sadaļā Izstrādājuma pārskats .
	Šī simbola uzdevums ir pievērst īpašu uzmanību izstrādājuma lietošanas laikā.

1.3 Simboli atkarībā no izstrādājuma

1.3.1 Simboli uz izstrādājuma

Uz izstrādājuma var tikt lietoti šādi simboli:

	Izstrādājums atbalsta tehnoloģiju NFC, kas ir saderīga ar iOS un Android platformām.
	Litija jonu akumulators
	Nekādā gadījumā nelietojiet akumulatoru kā triecienuinstrumentu.
	Sargājiet akumulatoru no kritieniem. Nelietojiet akumulatoru, ja tas ir bijis pakļauts triecienam vai tam ir radušies cita veida bojājumi.
	Aizsardzības klase II (divkārša izolācija)
	Transportēšanas režīms
	Gaidīšanas režīms
	Darbības režīms



1.4 Izstrādājuma informācija

HILTI izstrādājumi ir paredzēti profesionāliem lietotājiem, un to darbināšanu, apkopi un tehniskā stāvokļa uzturēšanu drīkst veikt tikai kvalificēts, atbilstīgi apmācīts personāls. Personālam ir jābūt labi informētam par iespējamajiem riskiem, kas var rasties darba laikā. Izstrādājums un tā papildaprīkojums var radīt bīstamas situācijas, ja to uztic neprofesionālam personālam vai nelieto atbilstīgi nosacījumiem. Iekārtas tipa apzīmējums un sērijas numurs ir norādīti uz identifikācijas datu plāksnītes.

- ▶ Ierakstiet sērijas numuru zemāk redzamajā tabulā. Izstrādājuma dati jānorāda, vērojoties mūsu pārstāvētajā vai servisā.

Izstrādājuma dati

Portatīvā energosistēma	B 3600
Paaudze	01
Sērijas Nr.	

1.5 Atbilstības deklarācija

Ražotājs, uzņemoties pilnu atbildību, apliecinā, ka šeit aprakstītais izstrādājums atbilst spēkā esošo tiesību aktu un standartu prasībām. Atbilstības deklarācijas attēls ir atrodams šīs dokumentācijas beigās.

Tehnisko dokumentāciju glabā:

Hilti Entwicklungsgesellschaft mbH | Zulassung Geräte | Hiltistraße 6 | 86916 Kaufering, DE

2 Drošība**2.1 Vispārīgie drošības norādījumi**

- ▶ **Ievērojiet turpmāk izklāstītos drošības norādījumus, lai litija jonu akumulatoru lietošana neradītu apdraudējumu.** Norādījumu neievērošana var izraisīt ādas kairinājumu, smagas korozīvas traumas, ķīmiskos apdegumus, ugunsgrēku vai eksploziju.
- ▶ Lietojiet izstrādājumu un tā papildaprīkojumu tikai tad, ja tas ir nevainojamā stāvoklī.
- ▶ Nekādā gadījumā nemēģiniet ietekmēt izstrādājuma vai tā papildaprīkojuma funkcijas vai to pārveidot. Nedrīkst atvērt izstrādājuma korpusu.
- ▶ Nepieskarieties elektriskajiem kontaktiem ar pirkstiem, instrumentiem, rotaslietām vai citiem priekšmetiem, kam piemīt elektriskā vadītspēja.
- ▶ Neradiet īsslēgumu starp izstrādājuma izejām.
- ▶ Kad pieslēgvietas netiek izmantotas, noslēdziet tās ar aizsarguzmavām.
- ▶ Izstrādājumu nedrīkst izjaukt, saspīest, sakarsēt virs 80 °C vai sadedzināt.
- ▶ Nekādā gadījumā nepakļaujiet izstrādājumu tiešiem saules stariem, augstai temperatūrai, dzirkstelēm vai atklātai liesmai. Tas var izraisīt eksploziju.
- ▶ Sargājiet izstrādājumu no lietus un mitruma un šķidrumiem. Mitruma iekļūšana var izraisīt īssavienojumu, elektrisko triecienu, apdegumus, ugunsgrēku un eksploziju.
- ▶ Nelietojiet un neuzglabājiet izstrādājumu sprādzienbīstamā vidē.
- ▶ Lietojiet izstrādājumu tikai paredzētajā diapazonā.
- ▶ Rīkojieties ar izstrādājumu uzmanīgi, lai pasargātu to no bojājumiem un nepieļautu veselībai ļoti kaitīgu šķidrumu izplūdi!
- ▶ Raugieties, lai izstrādājums tā lietošanas laikā būtu novietots stabili. Novietojiet izstrādājumu tikai uz neslidošas virsmas. Nepieļaujiet, ka izstrādājums ir izvērīts pāri virsmas malai.
- ▶ Raugieties, lai pievienotā patērētāja kabelis būtu pietiekami garš – pieslēguma vads nedrīkst būt pakļauts stiepes slodzei.
- ▶ Nelietojiet vai nemēģiniet uzlādēt izstrādājumu, ja tas ir bijis pakļauts triecienam vai tam ir radušies cita veida bojājumi. Regulāri pārbaudiet, vai izstrādājumam nav konstatējamas bojājumu pazīmes.
- ▶ Nelietojiet izstrādājumu, lai uz tā pakāptos.
- ▶ Nelietojiet izstrādājuma pārvietošanai ceļamkrānu vai citas pacelšanas ierīces.
- ▶ Ievērojiet vietējos noteikumus par elektrisko patērētāju drošu ekspluatāciju.
- ▶ Nepievienojiet izstrādājumam bojātus patērētājus.
- ▶ Nepievienojiet izstrādājuma izejām strāvas ģeneratorus.
- ▶ Lietojiet izstrādājuma lādēšanai tikai komplektā iekļauto uzlādes kabeli.
- ▶ Raugieties, lai pirms patērētāja pievienošanas gan izstrādājums, gan patērētājs būtu izslēgti. Pēc patērētāja lietošanas vienmēr to izslēdziet.
- ▶ Nelietojiet izstrādājumu dzīvības funkciju uzturēšanai paredzētu medicīnas ierīču darbināšanai.



- ▶ Ja izstrādājums ir tik karsts, ka tam ir grūti pieskarties, iespējams, ka tas ir bojāts. Novietojiet izstrādājumu labi pārrēdzamā, ugunsdrošā vietā, pietiekamā atstumā no degošiem materiāliem. Ļaujiet tam atdzist. Ja pēc stundas izstrādājums joprojām ir tik karsts, ka tam ir grūti pieskarties, tas nozīmē, ka tas ir bojāts. Vērsieties **Hilti** servisā vai izlasiet dokumentu "Norādījumi par **Hilti** litija jonu akumulatoru drošību un lietošanu".

Ievērojiet īpašos norādījumus, kas attiecas uz litija jonu akumulatoru transportēšanu, uzglabāšanu un lietošanu.

Izlasiet Norādījumus par **Hilti** litija jonu akumulatoru drošību un lietošanu, kas ir pieejami, noskenējot QR kodu šīs lietošanas instrukcijas beigās.

3 Apraksts

3.1 Izstrādājuma pārskats

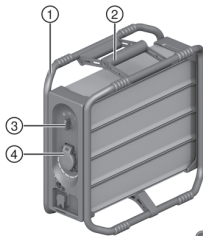

- ① Rāmis
- ② Rokturis
- ③ Grozāms slēdzis
- ④ AC izeja
- ⑤ LED indikācija
- ⑥ AC uzlādes ieeja
- ⑦ Drošinātāja vāciņš

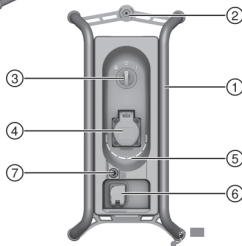

3.2 Nosacījumiem atbilstīga lietošana

Aprakstītais izstrādājums ir portatīva enerģosistēma. Tā ir paredzēta ar kabeli pievienotu patērētāju darbināšanai.

3.3 Piegādes komplektācija

Portatīvā enerģosistēma, uzlādes kabelis, lietošanas instrukcija

Citus šim izstrādājumam izmantojamus sistēmas produktus meklējiet **Hilti Store** vai tīmekļvietnē: www.hilti.group

3.4 LED indikācija

Enerģosistēmas **Hilti B 3600** indikācija var informēt par uzlādes līmeni un kļūmes paziņojumiem.

Ja tiek aktivēti kļūmes paziņojumi, LED deg vai mirgo atbilstīgi aktuālajam uzlādes līmenim.

Statuss	Nozīme
Astoņas (8) LED konstanti deg zaļā krāsā.	Uzlādes līmenis: no 100 % līdz 88 %
Septiņas (7) LED konstanti deg zaļā krāsā.	Uzlādes līmenis: no 87 % līdz 76 %
Sešas (6) LED konstanti deg zaļā krāsā.	Uzlādes līmenis: no 75 % līdz 63 %
Piecas (5) LED konstanti deg zaļā krāsā.	Uzlādes līmenis: no 62 % līdz 50 %
Četras (4) LED konstanti deg zaļā krāsā.	Uzlādes līmenis: no 49 % līdz 37 %
Trīs (3) LED konstanti deg zaļā krāsā.	Uzlādes līmenis: no 36 % līdz 25 %



Stass	Nozīme
Divas (2) LED konstanti deg zaļā krāsā.	Uzlādes līmenis: no 24 % līdz 12 %
Viena (1) LED konstanti deg zaļā krāsā.	Uzlādes līmenis: no 12 % līdz 1 %
Viena (1) LED mirgo zaļā krāsā (nav pievienots uzlādes kabelis).	Litija jonu akumulators ir pilnībā izlādējies. Uzlādējiet akumulatoru.
Neviens LED nedeg.	Portatīvā enerģosistēma ir izslēgta. Ieslēdziet to. Ja pēc ieslēgšanas neviens LED nedeg, vērsieties Hilti servisā.
Aktuālā uzlādes līmeņa LED mirgo zaļā krāsā (uzlādes procesa laikā).	Litija jonu akumulators tiek uzlādēts.
Viena vai vairākas LED konstanti deg dzeltenā krāsā.	Ir konstatēta pārstrāve, un AC izejas ir deaktivētas. Atvienojiet visus patērētājus. Pagrieziet grozāmo slēdzi gaidīšanas režīma pozīcijā . Nogaidiet 10 sekundes un pagrieziet grozāmo slēdzi atpakaļ darbības režīma pozīcijā . Pēc tam enerģosistēmu atkal var lietot. Ja indikācija nepazūd, vērsieties Hilti servisā.
Viena vai vairākas LED mirgo dzeltenā krāsā.	Enerģosistēmas temperatūra atrodas ārpus pieļaujamā diapazona. Darbība vai uzlāde ir pārtraukta. Atvienojiet no enerģosistēmas patērētāju vai uzlādes kabeli un pārslēdziet enerģosistēmu gaidīšanas režīmā . Pēc tam lēnām sasildiet vai atdzesējiet enerģosistēmu līdz pieļaujamai temperatūrai. Līdzko ir sasniegts pieļaujamais diapazons, var turpināt enerģosistēmas lietošanu vai uzlādi. Ja indikācija nepazūd, vērsieties Hilti servisā.
(1) LED ātri mirgo sarkanā krāsā	Radusies sistēmas kļūme. Atvienojiet patērētāju vai uzlādes kabeli, pārslēdziet enerģosistēmu transportēšanas režīmā un vērsieties Hilti servisā.

3.5 Grozāms slēdzis

Grozāmajam slēdzim ir šādas trīs pozīcijas:

	Transportēšana	Transportēšanas režīmā neviens pieslēgvietas nav aktīvas, un enerģosistēma ir izslēgta.
	Gaidīšanas režīms / uzlādes režīms	Gaidīšanas režīmā AC izejām netiek pievadīts spriegums, savukārt AC uzlādes ieeja ir aktīva. LED nedeg.
	Lietošana	Darbības režīmā AC izejas ir aktīvas, un pie tām var pievienot un darbināt patērētāju. LED indikācija informē par uzlādes līmeni vai kļūmes paziņojumiem.

4 Tehniskie parametri

	Augstspriegums
Izejas spriegums	220 V ... 240 V / 50-60 Hz
Nominālā izejas jauda	3 600 W / 16 A
Maksimālā izejas jauda ne ilgāk kā 120 sekundes	7 200 W / 32 A
Pieejamā enerģija	2,1 kWh
Uzlādes jauda	1 000 W / 4 A
Aizsardzības veids	IP 54+
Svars	19,8 kg (43,7 lb)
Izmēri (garums x plātums x augstums)	420 mm x 210 mm x 420 mm (16,5 in x 8,3 in x 16,5 in)



	Augstspriegums
Apkārtējā temperatūra darbības laikā	-17 °C ... 60 °C (1 °F ... 140 °F)
Uzglabāšanas temperatūra	-20 °C ... 40 °C (-4 °F ... 104 °F)
Akumulatora temperatūra uzlādes sākumā	0 °C ... 45 °C (32 °F ... 113 °F)

5 Lietošana

Ievērojiet drošības norādījumus un brīdinājumus, kas atrodami šajā dokumentācijā un uz izstrādājuma.

5.1 Uzlāde

1. Pagrieziet grozāmo slēdzi gaidīšanas režīma pozīcijā
2. Pievienojiet komplektā iekļauto uzlādes kabeli AC uzlādes ieejai un pagrieziet bajonetaizslēgu pulksteņrādītāja kustības virzienā, līdz tas nofiksējas.



Lai nodrošinātu funkcionēšanu, pārliecinieties par bajonetaizslēga nofiksēšanos.

3. Pievienojiet uzlādes kabeli kontaktligzdai.
 - ▶ Zaļā krāsā degošās LED informē par aktuālo uzlādes līmeni.
 - ▶ Kad enerģosistēma ir pilnībā uzlādēta, visas LED uz 10 sekundēm iedegas zaļā krāsā. Pēc tam indikācija nodzīest.
4. Pēc uzlādes procesa noņemiet uzlādes kabeli un pārslēdziet enerģosistēmu transportēšanas režīmā .

5.2 Lietošana



BRĪDINĀJUMS!

Elektriskās strāvas radīts apdraudējums! Iespējams elektriskās strāvas trieciens un/vai detaļu bojājumi.

- ▶ Ja tiek pievienoti vairāki patērētāji, tiem drošības nolūkā jābūt aprīkoti ar bojājumstrāvas aizsargslēdzi (PRCD).
- ▶ Ņemiet vērā aprakstītās pievienošanas iespējas / kombinācijas.

1. Pagrieziet grozāmo slēdzi darba režīma pozīcijā . Enerģosistēma tiek iedarbināta, LED mirgo.
 - ▶ Ja pēc tam viena vai vairākas LED deg zaļā krāsā, tas nozīmē, ka enerģosistēma ir gatava lietošanai.
 - ▶ Ja pēc palaišanas procedūras zaļā krāsā deg tikai viena LED, tas nozīmē, ka enerģosistēma ir izlādējusies. Uzlādējiet akumulatoru.
 - ▶ Ja pēc palaišanas procedūras nedeg neviena LED, tas nozīmē, ka ir radusies kļūme. Lūdzu, vērsieties **Hilti** servisā.
2. Pievienojiet AC izejai patērētāju.
3. Ja enerģosistēmai tiek pievienoti vairāki patērētāji, ievērojiet šādus norādījumus:
 - ▶ Ja pirms patērētāja ir pievienots putekļsūcējs, savienojumam starp patērētāju un putekļsūcēju jābūt aprīkotam ar bojājumstrāvas aizsargslēdzi.
 - ▶ Divu patērētāju pievienošanai **Hilti** piedāvā ar bojājumstrāvas aizsargslēdzi aprīkoti sadalītājkabeļi.
 - ▶ Ja tiek izmantotas vairāku kontaktligzdu bloki, katram pievienotajam patērētājam atsevišķi jābūt aprīkotam ar bojājumstrāvas aizsargslēdzi.
4. Darbības laikā LED informē par aktuālo uzlādes līmeni.
5. Lai pārtrauktu enerģosistēmas lietošanu, pagrieziet grozāmo slēdzi gaidīšanas režīma pozīcijā .
6. Lai pilnībā izslēgtu enerģosistēmu, pagrieziet grozāmo slēdzi transportēšanas režīma pozīcijā .



6 Apkope un uzturēšana

BRĪDINĀJUMS!

Trauma risks, ko rada izstrādājuma darbība !

- ▶ Pirms jebkādiem apkopes un remonta darbiem vienmēr pārslēdziet izstrādājumu transportēšanas režīmā



Izstrādājuma kopšana

- Uzmanīgi notīriet pielīpušos netīrumus.
- Notīriet korpusa virsmas tikai ar nedaudz samitrinātu drāniņu. Nelietojiet silikonu saturošus kopšanas līdzekļus, jo tie var sabojāt plastmasas daļas.
- Izstrādājuma kontaktu tīrīšanai lietojiet tīru un sausu drāniņu.
- Nekādā gadījumā nepakļaujiet izstrādājumu spēcīgam mitrumam (piemēram, nemērciet to ūdenī un neatstājiet lietū).

Ja izstrādājums ir samircis, rīkojieties ar to tāpat, kā jūs rīkotos ar bojātu akumulatoru. Ievietojiet to izolētā nedegoša materiāla tvertnē un vērsieties **Hilti** servisā.

Uzturēšana

- Regulāri pārbaudiet visas redzamās daļas, lai pārliecinātos, ka tās nav bojātas un funkcionē nevainojami.
- Nelietojiet izstrādājumu, ja tam ir radušies bojājumi un/vai funkciju traucējumi. Nekavējoties nododiet izstrādājumu **Hilti** servisā remonta veikšanai.
- Pēc apkopes un remonta darbiem piemontējiet vietā visas aizsargierīces un pārbaudiet, vai tās darbojas nevainojami.



Lai izstrādājuma lietošana būtu droša, izmantojiet tikai oriģinālās rezerves daļas un patēriņa materiālus. Rezerves daļas, patēriņa materiālus un piederumus, kuru lietošanu kopā ar šo izstrādājumu akceptē **Hilti**, var atrast **Hilti Store** vai tīmekļvietnē: www.hilti.group

6.1 Drošinātāja maiņa

BRĪDINĀJUMS!

Elektriskā trieciena risks! Apkopes un remonta darbu veikšana, neatvienojot iekārtu no elektrotīkla, var izraisīt smagas traumas un apdegumus.

- ▶ Pirms jebkādiem apkopes un remonta darbiem vienmēr atvienojiet tīkla kontaktdakšu!

IEVĒROT PIESARDZĪBU!

Aizdegšanās risks, ko izraisa nepareizi drošinātāji! Drošinātāji ar neatbilstīgu specifikāciju var izraisīt aizdegšanos.

- ▶ Izmantojiet tikai vienāda veida drošinātājus ar vienādiem nominālās strāvas un izslēgšanās raksturlielumiem.

1. Noskrūvējiet drošinātāja vāciņu.
2. Izņemiet drošinātāju. Nomainiet to pret jaunu drošinātāju.

Materiali
Vājstrāvas drošinātājs
T5A L 250V; 5 mm × 20 mm

3. Pieskrūvējiet drošinātāja vāciņu.

7 Transportēšana un uzglabāšana

Transportēšana

- ▶ Transportēšanas laikā izstrādājumam vienmēr jāatrodas transportēšanas režīmā .
- ▶ Transportēšanas laikā izstrādājums jāsaargā no spēcīgiem triecieniem un pārmērīgas vibrācijas. **Ievērojiet vietējos noteikumus par akumulatoru transportēšanu.**
- ▶ Akumulatorus nedrīkst sūtīt pa pastu. Ja vēlaties nosūtīt nebojātus akumulatorus, vērsieties sūtījumu piegādes uzņēmumā.
- ▶ Pirms katras lietošanas, kā arī pēc ilgākas transportēšanas pārbaudiet, vai izstrādājums nav bojāts.



- Izstrādājumu nedrīkst pārvadāt lidmašīnā. Nepieciešamības gadījumā konsultējieties ar lidsabiedrību.

Uzglabāšana

- Glabājiet izstrādājumu vēsā un sausā vietā. Ievērojiet temperatūras robežvērtības, kas norādītas tehnisko parametru sadaļā.
- Uzglabāšanas laikā izstrādājumam vienmēr jāatrodas transportēšanas režīmā
- Nenovietojiet izstrādājumu ilgstošā glabāšanā, ja tas ir izlādējies. Tas var izraisīt izlādēšanos līdz nepieļaujami zēmam līmenim. Uzlādējiet izstrādājumu ne retāk ik pēc trim mēnešiem.
- Nekad neglabājiet izstrādājumu saulē, uz siltuma avotiem vai aiz stikla.
- Glabājiet izstrādājumu vietā, kas nav pieejama bērniem un nepiederošām personām.
- Pirms katras lietošanas, kā arī pēc ilgākas uzglabāšanas pārbaudiet, vai izstrādājums nav bojāts.

8 Traucējumu novēršana

Jebkādu darbības traucējumu gadījumā ņemiet vērā energosistēmas LED indikāciju. Skat. nodaļu **LED indikācija**.

Ja izstrādājuma darbībā radušies traucējumi, kas nav uzskaitīti šajā tabulā vai ko jums neizdodas novērst saviem spēkiem, lūdzu, meklējiet palīdzību mūsu **Hilti** servisā.

Traucējums	Iespējamais iemesls	Risinājums
Pievienotais patērētājs nedarbojas vispār vai darbojas ar nepilnu jaudu.	Nav kārtīgi pievienota kontaktdakša.	► Kārtīgi pievienojiet patērētāja kontaktdakšu kontaktligzdai.
	Energosistēma neatrodas darbības režīmā.	► Pagrieziet grozāmo slēdzi darbības režīma pozīcijā
	Izlādējies akumulators	► Uzlādējiet energosistēmas akumulatoru.
	Patērētāja jauda ir pārāk liela.	► Ņemiet vērā energosistēmas izejas jaudu. Nepievienojiet patērētājus, kuru jauda ir lielāka nekā izstrādājuma izejas jauda.

9 Nokalpojušo iekārtu utilizācija



BRĪDINĀJUMS!

Traumu risks neatbilstīgas utilizācijas gadījumā! Veselības apdraudējums, izplūstot kaitīgām gāzēm un šķidrumiem.

- Neveiciet izstrādājuma nosūtīšanu vai pārsūtīšanu, ja ir bijāts tā korpus.
- Lai nepieļautu īssavienojumus, nosedziet pieslēguma kontaktus ar materiālu, kam nepiemīt elektriskā vadītspēja.
- Utilizējiet izstrādājumu tā, lai tam nevarētu piekļūt bērni.
- Nododiet izstrādājumu utilizācijai jūs apkalpojošajā **Hilti Store** vai vērsieties pie kompetentā atkritumu apsaimniekošanas uzņēmuma.



Hilti izstrādājumu izgatavošanā tiek izmantoti galvenokārt otrreiz pārstrādājami materiāli. Priekšnosacījums otrreizējai pārstrādei ir atbilstoša materiālu šķirošana. Daudzās valstīs **Hilti** pieņem nolietotās iekārtas otrreizējai pārstrādei. Lai saņemtu vairāk informācijas, vērsieties **Hilti** servisā vai pie sava pārdošanas konsultanta.



- Neizmetiet elektroiekārtas, elektroniskas ierīces un akumulatorus sadzīves atkritumos!

10 Ražotāja garantija

- Ar jautājumiem par garantijas nosacījumiem, lūdzu, vērsieties pie vietējā **Hilti** partnera.

11 Papildu informācija

Papildinformācija par lietošanu, tehniku, vides aizsardzību un materiālu otrreizējo pārstrādi ir pieejama, izmantojot šādu saiti: qr.hilti.com/manual/?id=2345499



Originali naudojimo instrukcija

1 Dokumentų duomenys

1.1 Apie šią instrukciją

- Prieš pradėdami eksploatuoti, perskaitykite šią instrukciją. Tai yra saugaus darbo ir patikimo naudojimo sąlyga.
- Laikykitės šioje instrukcijoje ir ant prietaiso pateiktų saugos nurodymų ir įspėjimų.
- Šią naudojimo instrukciją visada laikykite kartu su prietaisu, prietaisą kitiems asmenims perduokite tik kartu su šia instrukcija.

1.2 Ženklų paaiškinimas

1.2.1 Įspėjamieji nurodymai

Įspėjamieji nurodymai įspėja apie pavojus, gresiančius eksploatuojant prietaisą. Naudojami tokie signaliniai žodžiai:

PAVOJUS

PAVOJUS !

- ▶ Šis žodis vartojamas norint įspėti apie tiesiogiai gresiantį pavojų, kurio pasekmės yra sunkūs kūno sužalojimai arba žūtis.

ĮSPĖJIMAS

ĮSPĖJIMAS !

- ▶ Šis žodis vartojamas norint įspėti apie galimai gresiantį pavojų, kurio pasekmės gali būti sunkūs kūno sužalojimai arba žūtis.





ATSARGIAI

ATSARGIAI !

- ▶ Šis žodis vartojamas potencialiai pavojingai situacijai žymėti, kai yra kūno sužalojimo arba materialinių nuostolių grėsmė.



1.2.2 Naudojimo instrukcijoje naudojami simboliai

Šioje naudojimo instrukcijoje naudojami tokie simboliai:

	Laikykitės naudojimo instrukcijos
	Naudojimo nurodymai ir kita naudinga informacija
	Rodo, kad juo paženklintą medžiagą galima perdirbti
	Elektrinių prietaisų ir akumuliatorių nemesti į buitines atliekas

1.2.3 Paveikslėliuose naudojami simboliai

Paveikslėliuose naudojami šie simboliai:

	Šis skaitmenys nurodo atitinkamą paveikslėlį šios naudojimo instrukcijos pradžioje.
	Numeravimas nurodo darbinių veiksmų eiliškumą paveikslėlyje ir gali skirtis nuo tekste pateiktų darbinių veiksmų numeravimo.
	Pozicijų numeriai naudojami paveikslėlyje Apžvalga – jie nurodo skyrelyje Prietaiso vaizdas esančių paaiškinimų numerius.





Šiuo ženklu siekiama atkreipti ypatingą dėmesį į naudojimąsi šiuo prietaisu.

1.3 Specifiniai prietaiso simboliai

1.3.1 Simboliai ant prietaiso

Ant prietaiso gali būti naudojami šie simboliai:

	Prietaisas palaiko NFC technologiją, suderinamą su „iOS“ ir „Android“ platformomis.
	Ličio jonų akumulatorius
	Niekada nenaudokite akumulatoriaus kaip smūginio įrankio.
	Saugokite, kad akumulatorius nenukristų. Nenaudokite akumulatoriaus, kuris buvo sutrenktas arba kaip nors kitaip pažeistas.
	II apsaugos klasė (su dviguba izoliacija)
	Transportavimo režimas
	Budėjimo režimas
	Naudojimo režimas

1.4 Informacija apie prietaisą

HILTI gaminiai yra skirti profesionalams, todėl juos naudoti, techniškai prižiūrėti ir remontuoti leidžiama tik įgaliotam instruktuoam personalui. Šis personalas turi būti supažindintas su visais galimais pavojais. Neapmokyto personalo, netinkamai arba ne pagal paskirtį naudojamas prietaisas ir jo reikmenys gali kelti pavojų.

Tipas ir serijos numeris yra nurodyti firminėje duomenų lentelėje.

- ▶ Serijos numerį perkeltkite į toliau nurodytą lentelę. Kreipdamiesi su prietaisu susijusiais klausimais į mūsų atstovybę ar techninės priežiūros centrą, visada nurodykite šiuos prietaiso duomenis.

Gaminio duomenys

Nešiojamoji energijos tiekimo sistema	B 3600
Karta	01
Serijos Nr.	

1.5 Atitikties deklaracija

Gamintojas prisiimdamas visą atsakomybę pareiškia, kad čia aprašytas prietaisas atitinka galiojančių įstatymų ir standartų reikalavimus. Atitikties deklaracijos kopiją rasite šios instrukcijos gale.

Techninė dokumentacija saugoma čia:

Hilti Entwicklungsgesellschaft mBH | Zulassung Geräte | Hiltistraße 6 | 86916 Kaufering, DE

2 Sauga

2.1 Bendrieji saugos nurodymai

- ▶ **Laikykites žemiau pateiktų saugaus naudojimo ir darbo su ličio jonų akumulatoriais saugos nuorodu.** Nesilaikant šių nurodymų, galimas odos sudirginimas, sunkūs sužalojimai dėl ėsdinančio poveikio, cheminiai nudegimai, gaisro ir / arba sprogo pavojus.
- ▶ Prietaisą ir reikmenis naudokite tik tada, kai jie yra techniškai tvarkingi.
- ▶ Prietaisą ir reikmenis draudžiama keisti ar atlikti kitokius jų pakeitimus. Prietaisą atidaryti draudžiama.
- ▶ Elektrinių kontaktų nelieskite pirštais, įrankiais, papuošalais ar kitokiais elektrai laidžiais daiktai.
- ▶ Nesujunkite trumpai prietaiso išėjimų.
- ▶ Uždėkite jungčių apsauginius gaubtelius, kai jų nenaudojate.
- ▶ Prietaisą draudžiama ardyti, suspausti, kaitinti iki aukštesnės nei 80 °C temperatūros arba deginti.



- ▶ Saugokite prietaisą nuo tiesioginių saulės spindulių, aukštesnės temperatūros, kibirkščių ir atviros ugnies. Tai gali sukelti sprogimą.
- ▶ Saugokite prietaisą nuo lietaus, drėgmės ir skysčių. Įsiskverbusi drėgmė gali sukelti trumpąjį jungimą, elektros smūgį, nudegimą, gaisrą ir sprogimą.
- ▶ Nenaudokite ir nelaikykite prietaiso sprogioje aplinkoje.
- ▶ Prietaisą naudokite tik nurodytomis eksploataavimo sąlygomis.
- ▶ Kad išvengtumėte prietaiso pažeidimų ir sveikatai labai kenksmingų skysčių ištekėjimo, su prietaisu elkitės labai atsargiai!
- ▶ Naudodami atkreipkite dėmesį, kad prietaisas stovėtų stabiliai. Prietaisą statykite tik ant neslidaus pagrindo. Saugokite prietaisą, kad jis nekyšotų virš krašto.
- ▶ Stebėkite, kad prijungto vartotojo kabelio ilgis būtų pakankamas, jungiamasis laidas neturi būti tempiamas.
- ▶ Nenaudokite arba nekraukite prietaiso, jei jis buvo sutrenktas arba pažeistas kitais būdais. Reguliariai tikrinkite prietaisą, ar nėra pažeidimų požymių.
- ▶ Nenaudokite prietaiso vietoje kopėčių.
- ▶ Prietaiso netransportuokite kranu arba kėlimo priemone.
- ▶ Laikykitės vietinių taisyklių dėl saugaus elektrinių vartotojų naudojimo.
- ▶ Neprijunkite prie prietaiso sugedusių vartotojų.
- ▶ Neprijunkite generatorių prie prietaiso išėjimų.
- ▶ Prietaisą kraukite tik kartu tiekiamu įkrovimo kabeliu.
- ▶ Prieš prijungdami vartotoją įsitikinkite, kad prietaisas ir vartotojas yra išjungti. Po naudojimo visada išjunkite vartotoją.
- ▶ Nenaudokite prietaiso gyvybę palaikantiems medicinos vartotojams maitinti.
- ▶ Jeigu į rankas paimtas prietaisas atrodo karštas, jis gali būti sugedęs. Padėkite prietaisą matomoje, nedegioje vietoje pakankamu atstumu nuo degių medžiagų. Leiskite jam atvėsti. Jei prietaisas po valandos vis dar yra per karštas paimti į rankas, jis yra sugedęs. Kreipkitės į **Hilti** techninės priežiūros centrą, arba perskaitykite šį dokumentą „**Hilti** ličio jonų akumuliatorių saugos ir naudojimo nurodymai“.



Laikykitės specialiųjų direktyvų, galiojančių ličio jonų akumuliatorių transportavimui, sandėliavimui ir naudojimui.

Perskaitykite **Hilti** ličio jonų akumuliatorių saugos ir naudojimo nurodymus, kuriuos rasite nuskevanę QR kodą, esantį šios naudojimo instrukcijos gale.

3 Aprašymas

3.1 Prietaiso vaizdas 1

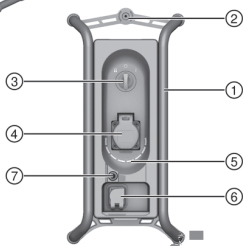
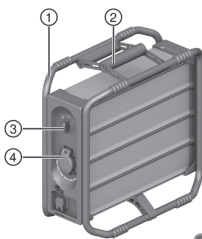

- ① Rėmas
- ② Rankena
- ③ Sukamasis jungiklis
- ④ AC išėjimas
- ⑤ Šviesos diodo rodmuo
- ⑥ AC įkrovimo įėjimas
- ⑦ Saugiklio dangtelis



3.2 Naudojimas pagal paskirtį

Aprašytasis prietaisas yra nešiojamoji energijos tiekimo sistema. Jis skirtas laidiniams vartotojams maitinti.

3.3 Tiekiamas komplektas

Nešiojamoji energijos tiekimo sistema, įkrovimo kabelis, naudojimo instrukcija

Daugiau Jūsų turimam prietaisui skirtų sisteminių reikmenų rasite vietinėje **Hilti Store** arba tinklalapyje www.hilti.group

3.4 Šviesos diodų rodmenys

Hilti B 3600 energijos tiekimo sistema gali rodyti įkrovos lygį ir klaidų pranešimus.

Jei atpažįstami klaidų pranešimai, šviesos diodai šviečia arba mirksi pagal esamą įkrovos lygį.

Būsena	Reikšmė
Aštuoni (8) šviesos diodai nuolat šviečia žaliai	Įkrovos lygis: 100–88 %
Septyni (7) šviesos diodai nuolat šviečia žaliai.	Įkrovos lygis: 87–76 %
Šeši (6) šviesos diodai nuolat šviečia žaliai.	Įkrovos lygis: 75–63 %
Penki (5) šviesos diodai nuolat šviečia žaliai.	Įkrovos lygis: 62–50 %
Keturi (4) šviesos diodai nuolat šviečia žaliai	Įkrovos lygis: 49–37 %
Trys (3) šviesos diodai nuolat šviečia žaliai	Įkrovos lygis: 36–25 %
Du (2) šviesos diodai nuolat šviečia žaliai	Įkrovos lygis: 24–12 %
Vienas (1) šviesos diodas nuolat šviečia žaliai	Įkrovos lygis: 12–1 %
Vienas (1) šviesos diodas mirksi žaliai (įkrovimo kabelis neprijungtas).	Ličio jonų akumulatorius yra visiškai išsikrovęs. Akumuliatorių įkraukite.
Nešviečia joks šviesos diodas.	Nešiojamoji energijos tiekimo sistema yra išjungta. Įjunkite ją. Jei įjungus nešviečia nei vienas šviesos diodas, kreipkitės į Hilti techninės priežiūros centrą.
Esamo įkrovos lygio šviesos diodas mirksi žaliai (įkrovimo proceso metu).	Ličio jonų akumulatorius kraunamas.
Vienas ar keli šviesos diodai šviečia nuolat geltonai.	Buvo viršsrovė, ir AC išėjimai yra išaktyvinti. Atjunkite visus vartotojus. Sukamąjį jungiklį nustatykite į budėjimo režimą . Palaukite 10 sekundžių ir sukamąjį jungiklį vėl nustatykite į naudojimo režimą . Dabar vėl galima naudoti energijos tiekimo sistemą. Jei pranešimas rodomas ir toliau, prašome kreiptis į Hilti techninės priežiūros centrą.
Vienas ar keli šviesos diodai mirksi geltonai.	Energijos tiekimo sistemos temperatūra aukštesnė arba žemesnė už leistino temperatūros intervalo ribas. Naudojimas arba krovimas buvo nutrauktas. Atjunkite vartotoją arba įkrovimo kabelį nuo energijos tiekimo sistemos ir perjunkite ją į budėjimo režimą . Po to energijos tiekimo sistemos temperatūra lėtai grąžinkite į leistiną temperatūros intervalą. Kai tik bus pasiektas leistinas intervalas, energijos tiekimo sistema galima naudoti toliau arba įkrauti. Jei pranešimas rodomas ir toliau, prašome kreiptis į Hilti techninės priežiūros centrą.
Vienas (1) šviesos diodas greitai mirksi raudonai	Įvyko sistemos klaida. Atjunkite vartotoją arba įkrovimo kabelį, perjunkite energijos tiekimo sistemą į transportavimo režimą ir kreipkitės į Hilti techninės priežiūros centrą.



3.5 Sukamasis jungiklis

Sukamasis jungiklis gali būti nustatytas į šias tris padėtis:

	Transportavimas	Įjungus transportavimo režimą, visos jungtys yra neaktyvios, o energijos tiekimo sistema yra išjungta.
	Budėjimas / įkrovimo režimas	Įjungus budėjimo režimą, AC išėjimuose nėra įtampas, o AC įėjimas yra aktyvus. Šviesos diodai nešviečia.
	Naudojimas	Įjungus naudojimo režimą, AC išėjimai yra aktyvus, galima prijungti ir naudoti vartotoją. Šviesos diodai informuoja apie įkrovos lygį arba klaidų pranešimus.

4 Techniniai duomenys

	Aukštoji įtampa
Išėjimo įtampa	220 V ... 240 V / 50–60 Hz
Vardinė išėjimo galia	3 600 W / 16 A
Didžiausia išėjimo galia maks. 120 sekundžių	7 200 W / 32 A
Turima energija	2,1 kWh
Įkrovimo galia	1 000 W / 4 A
Apsaugos laipsnis	IP 54+
Svoris	19,8 kg (43,7 lb)
Matmenys (ilgis x plotis x aukštis)	420 mm x 210 mm x 420 mm (16,5 in x 8,3 in x 16,5 in)
Darbinė aplinkos temperatūra	-17 °C ... 60 °C (1 °F ... 140 °F)
Laikymo temperatūra	-20 °C ... 40 °C (-4 °F ... 104 °F)
Akumuliatoriaus temperatūra, kai pradama įkrauti	0 °C ... 45 °C (32 °F ... 113 °F)

5 Naudojimas

Laikykites šioje instrukcijoje ir ant prietaiso pateiktų saugos nurodymų ir įspėjimų.

5.1 Įkrovimas

- Sukamąjį jungiklį nustatykite į budėjimo režimo padėtį .
- Kartu tiekiamą įkrovimo kabelį prijunkite prie AC įkrovimo įėjimo ir sukite kaištinį užraktą pagal laikrodžio rodyklę, kol jis užsifiksuos.



Siekdami užtikrinti veikimą, atkreipkite dėmesį į kaištinio užrakto užsifiksavimą.

- Įkrovimo kabelį prijunkite prie kištukinio lizdo.
 - ▶ Žaliai šviečiantys šviesos diodai rodo esamą įkrovos lygį.
 - ▶ Jei energijos kaupiklis yra visiškai įkrautas, visi šviesos diodai šviečia 10 sekundžių žaliai. Po to rodmuo užgęsta.
- Baigę krauti atjunkite įkrovimo kabelį ir perjunkite energijos kaupiklį į transportavimo režimą .



5.2 Naudojimas 2

ĮSPĖJIMAS

Pavojų kelia elektros srovė! Galimas elektros smūgis ir (arba) konstrukcinių dalių pažeidimas.

- ▶ Prijungiant daugiau nei vieną vartotoją, vartotojus reikia apsaugoti nuotėkio srovės apsauginiu įtaisais (PRCD).
- ▶ Atkreipkite dėmesį į aprašytas prijungimo galimybes / kombinacijas.

1. Sukamąjį jungiklį nustatykite į naudojimo režimo padėtį . Energijos tiekimo sistema aktyvinama, ir šviesos diodai mirksi.
 - ▶ Jei po to vienas arba keli šviesos diodai šviečia žaliai, energijos tiekimo sistema parengta naudoti.
 - ▶ Jei po paleidimo sekos vienas šviesos diodas mirksi žaliai, energijos tiekimo sistema yra visiškai iškrauta. Akumuliatorių įkraukite.
 - ▶ Jei po paleidimo sekos nešviečia nei vienas šviesos diodas, įvyko klaida. Kreipkitės į **Hilti** techninės priežiūros centrą.
2. Prijunkite vartotoją prie AC išėjimo.
3. Laikykitės šių nurodymų dėl prie energijos tiekimo sistemos prijungtų daugiau nei vieno vartotojo naudojimo:
 - ▶ Naudojant vartotoją su tarpe prijungtu dulkių siurbliu, vartotoją prie dulkių siurblio reikia prijungti naudojant srovės nuotėkio apsauginį jungiklį.
 - ▶ Dviems vartotojams prijungti **Hilti** siūlo kabelio šakotuvą su srovės nuotėkio apsauginiu jungikliu.
 - ▶ Naudojant daugiaviečius kištukinius lizdus, visus prijungtus vartotojus reikia atskirai apsaugoti srovės nuotėkio apsauginiu jungikliu.
4. Naudojant šviesos diodai rodo esamą įkrovos lygį.
5. Norėdami nutraukti energijos tiekimo sistemos naudojimą, sukamąjį jungiklį nustatykite į budėjimo režimo padėtį .
6. Norėdami visiškai išjungti energijos tiekimo sistemą, sukamąjį jungiklį nustatykite į transportavimo režimo padėtį .

6 Priežiūra ir einamasis remontas

ĮSPĖJIMAS

Sužalojimo pavojus dėl aktyvinto prietaiso !

- ▶ Prieš visus priežiūros ir einamojo remonto darbus prietaisą visada perjunkite į transportavimo režimą .

Prietaiso priežiūra

- Prilipusius nešvarumus atsargiai nuvalykite.
- Korpusą valykite tik šiek tiek sudrėkinta šluoste. Nenaudokite priemonių, kurių sudėtyje yra silikono, nes jos gali pakenkti plastikinėms detalėms.
- Prietaiso kontaktams nuvalyti naudokite švnią, sausą šluostę.
- Saugokite prietaisą nuo didelės drėgmės (pvz., nenardinkite į vandenį ir nepalikite stovėti lietuje). Jei prietaisas peršlapo, elkitės su juo kaip su pažeistu akumuliatoriumi. Izoliuokite jį nedegiamame konteineryje ir kreipkitės į **Hilti** techninės priežiūros centrą.

Einamasis remontas

- Reguliariai tikrinkite, ar matomos dalys nėra pažeistos ir ar valdymo elementai veikia nepriekaištingai.
- Nenaudokite pažeisto prietaiso arba prietaiso su veikimo trikdžiais. Prietaisą nedelsdami pristatykite remontuoti į **Hilti** techninės priežiūros centrą.
- Atlikę priežiūros ir remonto darbus uždėkite visus apsauginiai įtaisus ir patikrinkite, ar jie nepriekaištingai veikia.



Kad eksploatacija būtų patikima, naudokite tik originalias atsargines dalis ir eksploatacines medžiagas. **Hilti** aprobuotas atsargines dalis, eksploatacines medžiagas ir reikmenis savo prietaisui rasite vietinėje **Hilti Store** arba tinklalapyje www.hilti.group



6.1 Saugiklio keitimas

ĮSPĖJIMAS

Pavojų kelia elektros smūgis! Prižiūra ir einamasis remontas, kai maitinimo kabelio kištukas įstatytas į elektros lizdą, gali tapti sunkių sužalojimų ir nudegimų priežastimi.

- ▶ Prieš pradėdami bet kokius prižiūros ir einamojo remonto darbus, maitinimo kabelio kištuką ištraukti iš elektros lizdo!

ATSARGIAI

Gaisro pavojus dėl netinkamo saugiklio! Dėl netinkamos specifikacijos saugiklio gali kilti gaisras.

- ▶ Naudokite tik tokio pat tipo, tokios pat vardinės srovės ir tokios pat išjungiamo charakteristikos saugiklį.

1. Atsukite saugiklio dangtelį.
2. Išimkite saugiklį. Pakeiskite nauju saugikliu.

Medžiaga

Mikrosaugiklis
T5A L 250V; 5 mm × 20 mm

3. Vėl užsukite saugiklio dangtelį.

7 Transportavimas ir sandėliavimas

Transportavimas

- ▶ Prietaisą transportuokite tik perjungę jį transportavimo režimą .
- ▶ Transportuojant prietaisą reikėtų saugoti nuo stiprių smūgių ir vibracijos. **Laikykitės eksploatavimo vietoje galiojančių akumuliatorių transportavimo direktyvų.**
- ▶ Akumuliatorius draudžiama siųsti paštu. Jei norite siųsti nepažeistus akumuliatorius, kreipkitės į pervežimų įmonę.
- ▶ Prieš kiekvieną naudojimą ir po ilgesnio transportavimo patikrinkite, ar prietaisas nepažeistas.
- ▶ Prietaiso negalima transportuoti lėktuvu. Jeigu reikia, kreipkitės į oro linijų bendrovę.

Laikymas

- ▶ Prietaisą laikykite vėsioje ir sausoje vietoje. Atkreipkite dėmesį į ribines temperatūros vertes, nurodytas skyriuje „Techniniai duomenys“.
- ▶ Prietaisą laikykite tik perjungta į transportavimo režimą .
- ▶ Iškrauto prietaiso nelaikykite ilgą laiką. Dėl to prietaisas gali visiškai išsikrauti. Prietaisą įkraukite ne rečiau kaip kas tris mėnesius.
- ▶ Nelaikykite prietaiso saulėje, ant šilumos šaltinių ar už lango stiklo.
- ▶ Prietaisą laikykite vaikams ir neįgalotiems asmenims nepasiekiamoje vietoje.
- ▶ Prieš kiekvieną naudojimą bei prieš ir po ilgesnio laikymo patikrinkite, ar prietaisas nepažeistas.

8 Pagalba sutrikus veikimui

Stebėkite energijos tiekimo sistemos šviesos diodų rodmenį visų gedimų atvejais. Žr. skyrių **Šviesos diodų rodmenys**.

Pasitaikius sutrikimų, kurie nėra aprašyti šioje lentelėje arba kurių negalite pašalinti patys, kreipkitės į **Hilti** techninės prižiūros centrą.

Sutrikimas	Galima priežastis	Sprendimas
Prijungtas vartotojas neveikia arba veikia ne visa galia.	Netinkamai įkištas kištukas	▶ Vartotojo kištuką tinkamai įkiškite į kištukinį lizdą.
	Energijos tiekimo sistema neperjungta į naudojimo režimą.	▶ Sukamąjį jungiklį nustatykite į naudojimo režimo padėtį .
	Akumuliatorius yra iškrautas	▶ Įkraukite energijos tiekimo sistemos akumuliatorių.



Sutrikimas	Galima priežastis	Sprendimas
Prijungtas vartotojas neveikia arba veikia ne visa galia.	Vartotoja galia per didelė	▶ Laikykitės energijos tiekimo sistemos išėjimo galios. Neprijunkite vartotojo, kuris viršija išėjimo galią.

9 Utilizavimas

ĮSPĖJIMAS

Sužalojimo pavojus dėl netinkamo utilizavimo! Išėinančios dujos ir ištekantis skystis kelia pavojų sveikatai.

- ▶ Prietaiso nesiūskite, jei korpusas yra pažeistas.
- ▶ Kad būtų išvengta trumpojo jungimo, jungtis uždenkite elektrai nelaidžia medžiaga.
- ▶ Prietaisą utilizuokite taip, kad jis negalėtų patekti į vaikų rankas.
- ▶ Prietaisą pristatykite utilizuoti į savo **Hilti Store** arba kreipkitės į vietinę kompetentingą utilizavimo įmonę.

Didelė **Hilti** prietaisų dalis yra pagaminta iš medžiagų, kurias galima perdirbti. Būtina antrinio perdirbimo sąlyga yra tinkamas medžiagų išrūšiuavimas. Daugelyje šalių **Hilti** priims Jūsų nebenaudojamą prietaisą perdirbti. Apie tai galite pasitairauti artimiausiame **Hilti** techninės priežiūros centre arba savo prekybos konsultanto.



- ▶ Elektrinių įrankių, elektroninių prietaisų ir akumuliatorių neišmeskite į buitinius šiukšlynus!

10 Gamintojo teikiama garantija

- ▶ Kilus klausimų dėl garantijos sąlygų, kreipkitės į vietinį **Hilti** partnerį.

11 Daugiau informacijos

Daugiau informacijos apie valdymą, techniką, aplinką ir perdirbimą rasite šiuo adresu: qr.hilti.com/manual/?id=2345499

Šią nuorodą taip pat rasite dokumentacijos gale kaip QR kodą.

Oryginalna instrukcja obsługi

1 Dane dotyczące dokumentacji

1.1 O niniejszej dokumentacji

- Przed uruchomieniem urządzenia należy zapoznać się z niniejszą dokumentacją. Jest to warunek konieczny bezpiecznej pracy i bezawaryjnej obsługi.
- Należy stosować się do uwag dotyczących bezpieczeństwa oraz ostrzeżeń zawartych w niniejszej dokumentacji i podanych na wyrobie.
- Instrukcję obsługi zawsze przechowywać z produktem; urządzenie przekazywać innym użytkownikom wyłącznie z instrukcją obsługi.

1.2 Objaśnienie symboli

1.2.1 Ostrzeżenia

Wskazówki ostrzegawcze ostrzegają przed niebezpieczeństwem w obchodzeniu się z produktem. Zastosowano następujące hasła ostrzegawcze:

ZAGROŻENIE

ZAGROŻENIE !

- ▶ Wskazuje na bezpośrednie zagrożenie, które może prowadzić do ciężkich obrażeń ciała lub śmierci.



OSTRZEŻENIE

OSTRZEŻENIE !

- ▶ Wskazuje na ewentualne zagrożenie, które może prowadzić do ciężkich obrażeń ciała lub śmierci.

OSTROŻNIE

OSTROŻNIE !

- ▶ Wskazuje na potencjalnie niebezpieczną sytuację, która może prowadzić do obrażeń ciała lub szkód materialnych.

1.2.2 Symbole w instrukcji obsługi

W niniejszej instrukcji obsługi zastosowano następujące symbole:

	Przestrzegać instrukcji obsługi
	Wskazówki dotyczące użytkowania i inne przydatne informacje
	Obchodzenie się z surowcami wtórnymi
	Nie wyrzucać elektronarzędzi ani akumulatorów do odpadów komunalnych

1.2.3 Symbole na rysunkach

Na rysunkach zastosowano następujące symbole:

	Te liczby odnoszą się do rysunków zamieszczonych na początku niniejszej instrukcji obsługi.
	Liczby te oznaczają kolejność kroków roboczych na rysunku i mogą odbiegać od kroków roboczych opisanych w tekście.
	Numerы pozycji zastosowane na rysunku Budowa urządzenia odnoszą się do numerów legendy w rozdziale Ogólna budowa urządzenia .
	Na ten znak użytkownik powinien zwrócić szczególną uwagę podczas obsługiwanania produktu.

1.3 Symbole zależne od produktu

1.3.1 Symbole na produkcie

Na produkcie mogą być zastosowane następujące symbole:

	Produkt wspomaga technologię NFC, która jest kompatybilna z platformami iOS i Android.
	Akumulator Li-Ion
	Nigdy nie używać akumulatora w charakterze młotka.
	Uważać, aby akumulator nie upadł. Nie używać akumulatora, który był narażony na uderzenie lub jest uszkodzony w inny sposób.
	Klasa ochrony II (podwójna izolacja)
	Tryb transportowy
	Tryb gotowości
	Tryb pracy



1.4 Informacje o produkcie

Produkty przeznaczone są do użytku profesjonalnego i mogą być eksploatowane, konserwowane i utrzymywane we właściwym stanie technicznym wyłącznie przez autoryzowany, przeszkolony personel. Personel ten musi być przede wszystkim poinformowany o możliwych zagrożeniach. Produkt i jego wyposażenie mogą stanowić zagrożenie w przypadku użycia przez niewykwalifikowany personel w sposób niewłaściwy lub niezgodny z przeznaczeniem.

Oznaczenie typu i numer seryjny umieszczone są na tabliczce znamionowej.

- ▶ Numer seryjny należy przepisać do poniższej tabeli. Dane o produkcie należy podawać w przypadku pytań do naszego przedstawicielstwa lub serwisu.

Dane dotyczące produktu

Przenośny system energii	B 3600
Generacja	01
Nr seryjny	

1.5 Deklaracja zgodności

Producent deklaruje z pełną odpowiedzialnością, że opisany tutaj produkt jest zgodny z obowiązującym prawem i obowiązującymi normami. Kopia deklaracji zgodności znajduje się na końcu niniejszej dokumentacji. Techniczna dokumentacja zapisana jest tutaj:

Hilti Entwicklungsgesellschaft mbH | Zulassung Geräte | Hiltistraße 6 | 86916 Kaufering, DE

2 Bezpieczeństwo

2.1 Ogólne wskazówki bezpieczeństwa

- ▶ **Przestrzegać poniższych wskazówek bezpiecznego używania akumulatorów litowo-jonowych.** Nieprzestrzeganie ich może spowodować podrażnienia skóry, poważne uszkodzenia korozyjne, poparzenia chemiczne, pożar i / lub eksplozję.
- ▶ Używać wyłącznie produktu i akcesoriów, które są w dobrym stanie technicznym.
- ▶ Nie dokonywać żadnych modyfikacji ani zmian w produkcie lub akcesoriach. Urządzenia nie wolno otwierać.
- ▶ Nie dotykać styków elektrycznych palcami, narzędziami, biżuterią ani innymi przedmiotami przewodzącymi elektryczność.
- ▶ Nie zwierać wyjść urządzenia.
- ▶ Założyć zaślepki na gniazda, jeśli nie są używane.
- ▶ Urządzenia nie wolno rozkładać, zgniatać, podgrzewać do temperatury powyżej 80° C ani spalać.
- ▶ Nigdy nie narażać urządzenia na bezpośrednie działanie promieni słonecznych, wysokiej temperatury, iskier czy otwartych płomieni. Może to prowadzić do eksplozji.
- ▶ Urządzenie chronić przed deszczem, wilgocią i cieczami. Wnikająca wilgoć może spowodować zwarcia, porażenia prądem, poparzenia, pożary lub eksplozję.
- ▶ Nie używać ani przechowywać urządzenia w środowisku zagrożonym wybuchem.
- ▶ Produktu należy używać tylko w zdefiniowanych granicach zastosowania.
- ▶ Z urządzeniem należy obchodzić się ostrożnie, aby uniknąć uszkodzeń lub wycieku szkodliwych dla zdrowia cieczy!
- ▶ Zwrócić uwagę na stabilne ustawienie urządzenia podczas użytkowania. Ustawiać urządzenie wyłącznie na podłożach niegrozących ześlizgnięciem. Unikać położeń, podczas którego urządzenie wystaje poza krawędź.
- ▶ Zapewnić wystarczającą długość przewodu zasilającego urządzenia odbiorczego. Przewód przyłączeniowy nie może być naprężony.
- ▶ Nie użytkować i nie ładować urządzenia, jeśli zostało uderzone lub w inny sposób uszkodzone. Regularnie sprawdzać urządzenie pod kątem uszkodzeń.
- ▶ Nie wykorzystywać produktu jako urządzenia zastępczego dla drabiny.
- ▶ Nie transportować urządzenia za pomocą dźwigu lani podnośnika.
- ▶ Postępować zgodnie z lokalnymi przepisami dotyczącymi bezpiecznej eksploatacji elektrycznych urządzeń odbiorczych.
- ▶ Nie podłączać uszkodzonych urządzeń odbiorczych.
- ▶ Nie podłączać generatorów prądu do wyjść urządzenia.
- ▶ Urządzenie ładować tylko za pomocą dostarczonego przewodu do ładowania.



- ▶ Przed podłączeniem urządzenia odbiorczego upewnić się, że urządzenie i urządzenie odbiorcze są wyłączone. Po użyciu zawsze odłączać urządzenie odbiorcze.
- ▶ Nie używać urządzenia do eksploatacji medycznych urządzeń odbiorczych podtrzymujących życie.
- ▶ Jeżeli wysoka temperatura urządzenia uniemożliwia jego dotknięcie, urządzenie może być uszkodzone. Umieścić urządzenie w widocznym, niepalnym miejscu w odpowiedniej odległości od łatwopalnych materiałów. Pozostawić do ostygnięcia. Jeśli urządzenie po godzinie nadal jest zbyt gorące, aby można je było dotknąć, oznacza to, że jest uszkodzone. Należy zwrócić się do serwisu **Hilti** lub zapoznać się z dokumentem „Wskazówki dotyczące bezpieczeństwa i użytkowania **Hilti** akumulatorów litowo-jonowych”.



Należy przestrzegać specjalnych wytycznych dotyczących transportu, przechowywania i użytkowania akumulatorów litowo-jonowych.

Należy zapoznać się z instrukcjami dotyczącymi bezpieczeństwa i użytkowania akumulatorów litowo-jonowych **Hilti**, które można znaleźć po zeskanowaniu kodu QR znajdującego się na końcu niniejszej instrukcji.

3 Opis

3.1 Ogólna budowa urządzenia

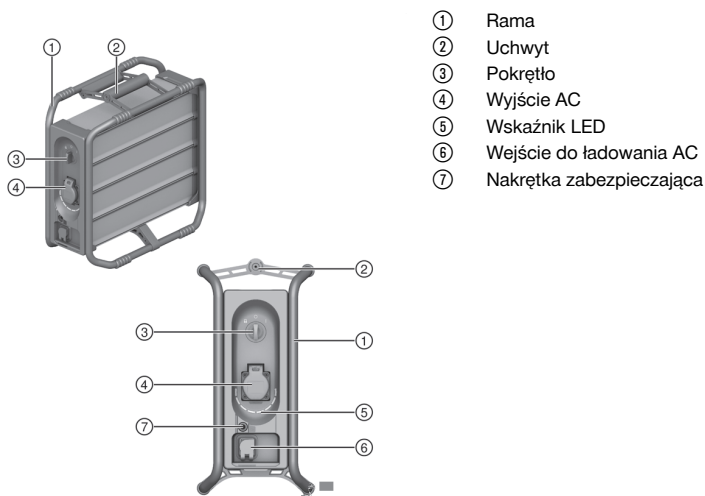

3.2 Użytkowanie zgodne z przeznaczeniem

Opisywany produkt jest przenośnym systemem energii. Jest on przeznaczony do obsługi przewodowych urządzeń odbiorczych.

3.3 Zakres dostawy

Przenośny system energii, przewód do ładowania, instrukcja obsługi

Inne produkty systemowe zatwierdzone dla produktu można znaleźć w **Hilti Store** lub na stronie: www.hilti.group

3.4 Wskazania LED

System energii **Hilti B 3600** można wyświetlać stan naładowania i komunikaty o błędach.

Jeśli wykryte zostaną błędy, diody LED będą się świecić lub migać zgodnie ze stanem naładowania.

Stan	Znaczenie
Osiem (8) diod LED świeci się stale na zielono	Stan naładowania: 100 % do 88%
Siedem (7) diod LED świeci się stale na zielono.	Stan naładowania: 87% do 76%



Stan	Znaczenie
Sześć (6) diod LED świeci się stale na zielono.	Stan naładowania: 75% do 63%
Pięć (5) diod LED świeci się stale na zielono.	Stan naładowania: 62% do 50%
Cztery (4) diody LED świecą się stale na zielono	Stan naładowania: 49% do 37%
Trzy (3) diody LED świecą się stale na zielono	Stan naładowania: 36% do 25%
Dwie (2) diody LED świecą się stale na zielono	Stan naładowania: 24% do 12%
Jedna (1) dioda LED świeci się stale na zielono	Stan naładowania: 12% do 1%
Jedna (1) dioda LED miga na zielono (przewód do ładowania nie jest podłączony).	Akumulator litowo-jonowy jest całkowicie rozładowany. Naładować akumulator.
Żadna dioda nie świeci się.	Przenośny system energii jest wyłączony. Włączyć go. Jeśli po włączeniu dioda LED nie świeci się, należy zwrócić się do serwisu Hilti .
Dioda LED aktualnego naładowania miga na zielono (w trakcie ładowania).	Akumulator litowo-jonowy jest ładowany.
Jedna lub kilka diod LED świeci się stale na żółto.	Nastąpiło przetężenie i wyjścia AC zostały dezaktywowane. Odczepić wszystkie urządzenia odbiorcze. Ustawić pokrętko na tryb gotowości . Odczekać 10 sekund i ustawić pokrętko z powrotem na tryb pracy . System energii można użytkować ponownie. Jeśli komunikat nie zniknie, zwrócić się do serwisu Hilti .
Jedna lub kilka diod LED miga na żółto.	System energii przekroczył dopuszczalny zakres temperatury. Eksploatacja lub ładowanie zostało przerwane. Odczepić urządzenie odbiorcze lub przewód do ładowania od systemu energii i przełączyć system energii na tryb gotowości . Następnie powoli przywrócić temperaturę systemu energii mieszczącą się w dopuszczalnym zakresie. Gdy zostanie osiągnięty maksymalny poziom, system energii można dalej użytkować lub ładować. Jeśli komunikat nie zniknie, zwrócić się do serwisu Hilti .
Jedna (1) dioda LED szybko miga na czerwono	Występuje błąd systemowy. Odczepić urządzenie odbiorcze lub przewód prostownika, przełączyć system energii na tryb transportowy i zwrócić się do serwisu Hilti .

3.5 Pokrętko

Pokrętko ma trzy ustawienia:

	Transport	W trybie transportowym wszystkie gniazda są nieaktywne, a system energii jest wyłączony.
	Tryb gotowości / ładowania	W trybie gotowości wyjścia AC są pozbawione napięcia, a wejście ładowania AC jest aktywne. Diody LED nie świecą się.
	Tryb	W trybie pracy wyjścia AC są aktywne, można podłączyć urządzenie odbiorcze i go używać. Diody LED sygnalizują stan naładowania lub komunikaty o błędzie.

4 Dane techniczne

	Wysokie napięcie
Napięcie wyjściowe	220 V ... 240 V / 50-60 Hz
Nominalna moc wyjściowa	3 600 W / 16 A



	Wysokie napięcie
Maksymalna moc wyjściowa przez maks. 120 sekund	7 200 W / 32 A
Dostępna energia	2,1 kWh
Moc ładowania	1 000 W / 4 A
Stopień ochrony	IP 54+
Ciężar	19,8 kg (43,7 lb)
Wymiary (długość x szerokość x wysokość)	420 mm x 210 mm x 420 mm (16,5 in x 8,3 in x 16,5 in)
Temperatura otoczenia podczas eksploatacji	-17 °C ... 60 °C (1 °F ... 140 °F)
Temperatura przechowywania	-20 °C ... 40 °C (-4 °F ... 104 °F)
Temperatura akumulatora na początku procesu ładowania	0 °C ... 45 °C (32 °F ... 113 °F)

5 Obsługa

Należy przestrzegać wskazówek dotyczących bezpieczeństwa oraz ostrzeżeń zawartych w niniejszej dokumentacji i podanych na produkcie.

5.1 Ładowanie.

1. Ustawić pokrętkę w położeniu trybu czuwania
2. Podłączyć dostarczony przewód do ładowania wejścia do ładowania AC i obrócić zamek bagnetowy w kierunku zgodnym z ruchem wskazówek zegara, aż zaskoczy na swoje miejsce.



Aby zapewnić poprawne działanie, należy zwrócić uwagę na zablokowanie zamka bagnetowego.

3. Podłączyć przewód do ładowania do gniazda.
 - ▶ Diody LED świecące na zielono wskazują aktualny stan naładowania.
 - ▶ Jeśli zasobnik energii jest całkowicie naładowany, wszystkie diody LED świecą przez 10 sekund na zielono. Następnie gasną.
4. Po zakończeniu ładowania wyjąć przewód do ładowania i przełączyć system energii na tryb transportowy .

5.2 Praca



OSTRZEŻENIE

Zagrożenie przez prąd elektryczny! Możliwe porażenie prądem i/ lub uszkodzenie komponentów.

- ▶ W przypadku podłączenia kilku urządzeń odbiorczych, muszą one być zabezpieczone przełącznikiem różnicowoprądowym (PRCD).
- ▶ Przestrzegać opisanych możliwości/ kombinacji podłączenia.

1. Ustawić pokrętkę w położeniu trybu pracy . Systemu energii zostanie aktywowany, a diody LED będą migać.
 - ▶ Jeśli jedna lub kilka diod LED zaświeci się na zielono, a system energii jest gotowy do pracy.
 - ▶ Jeśli jedna dioda LED zaświeci się na zielono po sekwencji początkowej, a system energii jest całkowicie rozładowany. Naładować akumulator.
 - ▶ Jeśli żadna dioda LED nie zaświeci się po sekwencji początkowej, występuje błąd. Prosimy zwrócić do serwisu **Hilti**.
2. Podłączyć urządzenie odbiorcze do wyjścia AC.
3. Przestrzegać poniższych wskazówek dotyczących eksploatacji więcej niż jednego urządzenia odbiorczego z systemem energii:
 - ▶ W przypadku użytkowania jednego urządzenia odbiorczego z podłączonym odkurzaczem, należy połączyć urządzenie odbiorcze z odkurzaczem za pomocą przełącznika różnicowoprądowego.



- ▶ Do podłączenia dwóch urządzeń odbiorczych **Hilti** dostarcza przewód rozdzielający z przełącznikiem różnicowoprądowym.
 - ▶ W przypadku stosowania rozgałęziaczy każde podłączone urządzenie odbiorcze musi być pojedynczo zabezpieczone przełącznikiem różnicowoprądowym.
4. Podczas pracy urządzenia diody LED wskazują aktualny stan naładowania.
 5. Aby przerwać korzystanie z systemu energii ustawić pokrętko na tryb gotowości
 6. W celu całkowitego wyłączenia systemu energii, ustawić pokrętko na tryb transportowy .

6 Konserwacja i utrzymanie urządzenia we właściwym stanie technicznym

OSTRZEŻENIE

Niebezpieczeństwo obrażeń ciała spowodowanych przez aktywne urządzenie !

- ▶ Przed przystąpieniem do czyszczenia i wszelkich czynności konserwacyjnych urządzenie należy zawsze ustawić na tryb transportowy .

Konserwacja produktu

- Usunąć ostrożnie przywierającą zanieczyszczenia.
 - Obudowę przecierać tylko lekko zwilżoną ściereczką. Nie stosować środków zawierających silikon, ponieważ mogą one uszkodzić elementy z tworzyw sztucznych.
 - Do czyszczenia styków produktu używać czystej, suchej szmatki.
 - Nigdy nie wystawiać urządzenia na działanie dużej wilgotności (np. zanurzanie w wodzie lub pozostawianie na deszczu).
- Jeżeli urządzenie zostanie zamoczone, należy traktować je jak uszkodzony akumulator. Umieścić je w szczelnym, niepalnym pojemniku i skontaktować się z serwisem **Hilti**.

Utrzymanie urządzenia we właściwym stanie technicznym

- Regularnie kontrolować wszystkie widoczne elementy pod względem uszkodzeń a elementy obsługi pod względem prawidłowego działania.
- W razie uszkodzeń i/lub zakłóceń w funkcjonowaniu, nie używać produktu. Oddać produkt niezwłocznie do naprawy w serwisie **Hilti**.
- Po zakończeniu prac konserwacyjnych założyć wszystkie mechanizmy zabezpieczające i skontrolować ich działanie.



W celu bezpiecznej pracy stosować wyłącznie oryginalne części zamienne i materiały eksploatacyjne. Dopuszczone przez **Hilti** części zamienne, materiały eksploatacyjne i wyposażenie produktu są dostępne w lokalnym centrum **Hilti Store** oraz na: www.hilti.group

6.1 Wymienić bezpiecznik

OSTRZEŻENIE

Zagrożenie porażeniem elektrycznym! Przeprowadzanie konserwacji i prac związanych z utrzymaniem urządzenia z włożoną do gniazda wtyczką mogą prowadzić do ciężkich obrażeń i poparzenia.

- ▶ Przed przystąpieniem do wszelkich czynności konserwacyjnych urządzenia należy zawsze wyciągnąć wtyczkę z gniazda!

OSTROŻNIE

Zastosowanie nieprawidłowego bezpiecznika stwarza zagrożenie pożarowe! Zastosowanie bezpiecznika o niewłaściwej specyfikacji może to doprowadzić do pożaru.

- ▶ Używać wyłącznie bezpieczników tego samego typu, o tym samym natężeniu nominalnym i tej samej charakterystyce wyłączania.

1. Odkręcić nakrętkę zabezpieczającą.
2. Wyjąć bezpiecznik. Wymienić bezpiecznik na nowy.

Material

Mikrobezpiecznik
T5A L 250V; 5 mm × 20 mm

3. Z powrotem przykręcić nakrętkę zabezpieczającą.



7 Transport i przechowywanie

Transport

- ▶ Urządzenie transportować tylko w trybie transportowym
- ▶ Podczas transportu urządzenie należy chronić przed nadmiernym uderzeniem i wibracjami. **Przestrzegać lokalnych przepisów dotyczących transportu akumulatorów.**
- ▶ Nie wysyłać akumulatorów pocztą. Jeśli wysłane mają zostać sprawne akumulatory, zwrócić się do odpowiedniej firmy kurierskiej.
- ▶ Przed każdym użyciem oraz przed i po długim transporcie sprawdzić, czy urządzenie nie uległo uszkodzeniu.
- ▶ Urządzenie nie może być transportowane samolotem. W razie potrzeby zwrócić się do przewoźnika.

Przechowywanie

- ▶ Urządzenie należy przechowywać w chłodnym i suchym miejscu. Przestrzegać wartości granicznych temperatury podanych w danych technicznych.
- ▶ Urządzenie przechowywać tylko w trybie transportowym .
- ▶ Nie przechowywać urządzenia przez dłuższy czas w stanie rozładowanym. Może to prowadzić do głębokiego rozładowania. Urządzenie należy ładować co najmniej raz na trzy miesiące.
- ▶ Nigdy nie przechowywać urządzenia na słońcu, na źródłach ciepła ani za szybą.
- ▶ Urządzenie przechowywać w miejscu niedostępnym dla dzieci i osób niepowołanych.
- ▶ Przed każdym użyciem oraz przed i po długim przechowywaniu sprawdzić, czy urządzenie nie uległo uszkodzeniu.

8 Pomoc w przypadku awarii

W przypadku zakłóceń przestrzegać wskazań diod LED systemu energii. Patrz rozdział **wskazania LED**.

W przypadku awarii, które nie zostały uwzględnione w tej tabeli lub których użytkownik nie jest w stanie sam usunąć, należy skontaktować się z serwisem **Hilti**.

Awaria	Możliwa przyczyna	Rozwiązanie
Podłączone urządzenie odbiorcze nie działa z niepełną mocą.	Wtyczka nie jest prawidłowo podłączona	▶ Prawidłowo włożyć wtyczkę urządzenia odbiorczego do gniazda.
	System energii nie znajduje się w trybie pracy.	▶ Ustawić pokrętko w położenie trybu pracy .
	Akumulator wyczerpany	▶ Naładować akumulator systemu energii.
	Zbyt duża moc urządzenia odbiorczego	▶ Przestrzegać mocy wyjściowej systemu energii. Nie podłączać urządzeń odbiorczych, których moc przekracza moc wyjściową.

9 Utylizacja



OSTRZEŻENIE

Niebezpieczeństwo obrażeń ciała w wyniku nieprawidłowej utylizacji! Wydobywające się gazy lub płyny mogą stwarzać zagrożenie dla zdrowia.

- ▶ Nie wysyłać urządzenia, jeśli obudowa jest uszkodzona.
- ▶ Zakryć złącza za pomocą materiału nieprzewodzącego prądu, aby uniknąć zwarc.
- ▶ Urządzenie należy utylizować tak, by nie trafiło w ręce dzieci.
- ▶ Zutylizować urządzenie w **Hilti Store** lub zwrócić się do odpowiedniego zakładu utylizacji odpadów.

Produkty **Hilti** wykonane zostały w znacznej mierze z materiałów nadających się do powtórnego wykorzystania. Warunkiem recyklingu jest prawidłowa segregacja materiałów. W wielu krajach firma **Hilti** przyjmuje zużyte urządzenia w celu ponownego wykorzystania. Informacje na ten temat można uzyskać w punkcie serwisowym **Hilti** lub u doradcy handlowego.





- ▶ Nie wyrzucać elektronarzędzi, urządzeń elektronicznych i akumulatorów wraz z odpadami komunalnymi!

10 Gwarancja producenta na urządzenia

- ▶ W razie pytań dotyczących warunków gwarancji należy skontaktować się z lokalnym przedstawicielem Hilti.

11 Dalsze informacje

Dalsze informacje dotyczące obsługi, technologii, środowiska i recyklingu znajdują się pod poniższym linkiem: qr.hilti.com/manual/?id=2345499

Ten link znajduje się również na końcu dokumentacji w formie kodu QR.

Originální návod k obsluze

1 Údaje k dokumentaci

1.1 O této dokumentaci

- Před uvedením do provozu si přečtěte tuto dokumentaci. Je to předpoklad pro bezpečnou práci a bezproblémové zacházení.
- Dodržujte bezpečnostní a varovné pokyny uvedené v této dokumentaci a na výrobku.
- Návod k obsluze mějte uložený vždy u výrobku a dalším osobám předávejte výrobek jen s tímto návodem.

1.2 Vysvětlení značek

1.2.1 Varovná upozornění

Varovná upozornění varují před nebezpečím při zacházení s výrobkem. Byla použita následující signální slova:

NEBEZPEČÍ

NEBEZPEČÍ !

- ▶ Používá se k upozornění na bezprostřední nebezpečí, které by mohlo vést k těžkému poranění nebo k smrti.

VÝSTRAHA

VÝSTRAHA !

- ▶ Používá se k upozornění na potenciální nebezpečí, které může vést k těžkým poraněním nebo k smrti.





POZOR

POZOR !

- ▶ Používá se k upozornění na potenciálně nebezpečnou situaci, která by mohla vést k poraněním nebo k věcným škodám.

1.2.2 Symboly v návodu k obsluze

V tomto návodu k obsluze jsou použité následující symboly:

	Řiďte se návodem k obsluze
	Pokyny k používání a ostatní užitečné informace
	Zacházení s recyklovatelnými materiály
	Elektrické nářadí a akumulátory nevyhazujte do směsného odpadu.



1.2.3 Symboly na obrázcích

Na obrázcích jsou použity následující symboly:

	Tato čísla odkazují na příslušný obrázek na začátku tohoto návodu k obsluze.
	Číslování udává pořadí pracovních kroků na obrázku a může se lišit od pracovních kroků v textu.
	Čísla pozic jsou uvedena na obrázku Přehled a odkazují na čísla z legendy v části Přehled výrobku .
	Tato značka znamená, že byste měli manipulaci s výrobkem věnovat zvláštní pozornost.

1.3 Symboly v závislosti na výrobku

1.3.1 Symboly na výrobku

Na výrobku mohou být použity následující symboly:

	Výrobek podporuje NFC technologii, která je kompatibilní se systémy iOS a Android.
	Lithium-iontový akumulátor
	Akumulátor nikdy nepoužívejte jako úderové nářadí.
	Dbejte na to, aby akumulátor nespadl. Nepoužívejte akumulátor, který byl vystavený nárazu nebo je jinak poškozený.
	Třída ochrany II (dvojitá izolace)
	Přepravní režim
	Pohotovostní režim
	Provozní režim

1.4 Informace o výrobku

Výrobky jsou určeny pro profesionální uživatele a smí je obsluhovat, ošetřovat a provádět jejich údržbu pouze autorizovaný a instruovaný personál. Tento personál musí být speciálně informován o vyskytujících se nebezpečích, s nimiž by se mohl setkat. Výrobek a jeho pomůcky mohou být nebezpečné, pokud s nimi nesprávně zachází nevyškolený personál nebo pokud se nepoužívají v souladu s určeným účelem.

Typové označení a sériové číslo jsou uvedeny na typovém štítku.

- Poznamenejte si sériové číslo do následující tabulky. Údaje výrobku budete potřebovat při dotazech adresovaných našemu zastoupení nebo servisu.

Údaje o výrobku

Přenosný napájecí systém	B 3600
Generace	01
Sériové číslo	

1.5 Prohlášení o shodě

Výrobce prohlašuje na výhradní zodpovědnost, že zde popsany výrobek odpovídá platným zákonům a splňuje platné normy. Kopii prohlášení o shodě najdete na konci této dokumentace.

Technické dokumentace jsou uloženy zde:

Hilti Entwicklungsgesellschaft mbH | Zulassung Geräte | Hiltistraße 6 | 86916 Kaufering, DE



2 Bezpečnost

2.1 Všeobecné bezpečnostní pokyny

- ▶ **Dodržujte následující bezpečnostní pokyny pro bezpečnou manipulaci s lithium-iontovými akumulátory a jejich bezpečné použití.** Nedodržování může způsobit podráždění pokožky, těžká poranění poleptáním, chemické popáleniny, požár a/nebo výbuch.
- ▶ Výrobek a příslušenství používejte jen v technicky bezvadném stavu.
- ▶ Nikdy neprovádějte na výrobku nebo na příslušenství úpravy či změny. Výrobek se nesmí otevírat.
- ▶ Nedotýkejte se elektrických kontaktů prsty, nástroji, šperky nebo jinými elektricky vodivými předměty.
- ▶ Nezkratujte výstupy výrobku.
- ▶ Když přípojky nepoužíváte, uzavřete je ochrannými krytkami.
- ▶ Výrobek se nesmí rozebírat, lisovat, zahřívat nad 80 °C ani pálit.
- ▶ Výrobek vždy chraňte před přímým slunečním zářením, vyššími teplotami, jiskřením a otevřeným plamenem. Může by dojít k výbuchu.
- ▶ Výrobek chraňte před deštěm, vlhkostí a kapalinami. V případě proniknutí vlhkosti může dojít ke zkratu, zásahu elektrickým proudem, popáleninám, požáru a výbuchu.
- ▶ Výrobek nepoužívejte a neskladujte v prostředí s nebezpečím výbuchu.
- ▶ Výrobek používejte pouze v definovaných mezích použití.
- ▶ S výrobkem zacházejte opatrně, aby nedošlo k poškození a úniku kapalin, které jsou silně zdraví škodlivé!
- ▶ Dbejte na stabilní umístění výrobku při používání. Výrobek stavte pouze na neklouzavý podklad. Dbejte na to, aby výrobek nepřesahoval přes hranu.
- ▶ Dbejte na dostatečnou délku kabelu připojeného spotřebiče, kabel nesmí být napnutý.
- ▶ Nepoužívejte a nenabíjejte výrobek, pokud byl vystaven nárazu nebo je jinak poškozený. Výrobek pravidelně kontrolujte, zda nevykazuje známky poškození.
- ▶ Nepoužívejte výrobek místo žebříku.
- ▶ Výrobek nepřemísťujte pomocí jeřábu nebo zvedacích prostředků.
- ▶ Dodržujte místní předpisy pro provoz elektrických spotřebičů.
- ▶ Nepřipojujte k výrobku vadné spotřebiče.
- ▶ K výstupům výrobku nepřipojujte zdroje proudu.
- ▶ Výrobek nabíjejte pouze dodaným kabelem.
- ▶ Před připojením spotřebiče zajistěte, aby byly výrobek i spotřebič vypnuté. Po použití spotřebič vždy vypněte.
- ▶ Nepoužívejte výrobek k napájení lékařských přístrojů, které udržují životní funkce.
- ▶ Pokud je výrobek na dotek horký, může se jednat o závadu. Výrobek položte na nehořlavé místo, na které je vidět, v dostatečné vzdálenosti od hořlavých materiálů. Nechte ho vychladnout. Když je výrobek i za hodinu stále příliš horký na dotek, je vadný. Obráťte se na servis **Hilti** nebo si přečtete dokument „Pokyny k bezpečnosti a používání lithium-iontových akumulátorů **Hilti**“.



Dodržujte zvláštní směrnice, které platí pro přepravu, skladování a používání lithium-iontových akumulátorů.

Přečtete si pokyny k bezpečnosti a používání lithium-iontových akumulátorů **Hilti**, které získáte načtením QR kódu na konci tohoto návodu k obsluze.



3 Popis

3.1 Přehled výrobku

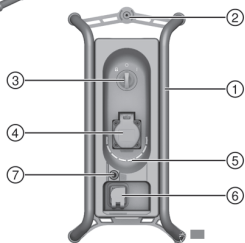

- ① Rám
- ② Rukojeť
- ③ Otočný spínač
- ④ Výstup střídavého proudu
- ⑤ LED ukazatel
- ⑥ Nabíjecí vstup se střídavým proudem
- ⑦ Krytka pojistky

3.2 Použití v souladu s určeným účelem

Popsaný výrobek je přenosný napájecí systém. Je určen k napájení kabelových spotřebičů.

3.3 Obsah dodávky

Přenosný napájecí systém, nabíjecí kabel, návod k obsluze

Další systémové produkty schválené pro váš výrobek najdete v **Hilti Store** nebo na: www.hilti.group.

3.4 LED ukazatele

Napájecí systém **Hilti B 3600** zobrazuje stav nabití a chybová hlášení.

Pokud jsou zjištěna chybová hlášení, svítí nebo blikají LED podle aktuálního stavu nabití.

Stav	Význam
Osm (8) LED svítí trvale zeleně.	Stav nabití: 100 % až 88 %
Sedm (7) LED svítí trvale zeleně.	Stav nabití: 87 % až 76 %
Šest (6) LED svítí trvale zeleně.	Stav nabití: 75 % až 63 %
Pět (5) LED svítí trvale zeleně.	Stav nabití: 62 % až 50 %
Čtyři (4) LED svítí trvale zeleně.	Stav nabití: 49 % až 37 %
Tři (3) LED svítí trvale zeleně.	Stav nabití: 36 % až 25 %
Dvě (2) LED svítí trvale zeleně.	Stav nabití: 24 % až 12 %
Jedna (1) LED svítí trvale zeleně.	Stav nabití: 12 % až 1 %
Jedna (1) LED bliká zeleně (není připojený nabíjecí kabel).	Lithium-iontový akumulátor je úplně vybitý. Nabijte akumulátor.
Nesvítí žádná LED.	Přenosný napájecí systém je vypnutý. Zapněte ho. Když po zapnutí nesvítí žádná LED, kontaktujte servis Hilti .
LED aktuálního stavu nabití bliká zeleně (během nabíjení).	Lithium-iontový akumulátor se nabíjí.



Stav	Význam
Jedna nebo více LED svítí trvale žlutě.	Došlo k proudovému přetížení a výstupy střídavého proudu byly deaktivovány. Odpojte všechny spotřebiče. Nastavte otočný spínač na pohotovostní režim . Počkejte 10 sekund a nastavte otočný spínač znovu na režim . Napájecí systém lze nyní opět používat. Pokud se hlášení zobrazuje i nadále, obraťte se na servis Hilti .
Jedna nebo více LED blikají žlutě.	Teplota napájecího systému je mimo přípustný rozsah. Provoz nebo nabíjení jsou přerušeny. Odpojte spotřebiče nebo nabíjecí kabel od napájecího systému a přepněte napájecí systém do pohotovostního režimu . Poté zajistěte, aby se teplota napájecího systému pomalu vrátila do přípustného rozsahu. Po dosažení přípustného rozsahu lze napájecí systém dál používat nebo nabíjet. Pokud se hlášení zobrazuje i nadále, obraťte se na servis Hilti .
Jedna (1) LED bliká rychle červeně	Vyskytla se systémová chyba. Odstraňte spotřebič nebo nabíjecí kabel, přepněte napájecí systém do přepravního režimu a kontaktujte servis Hilti .

3.5 Otočný spínač

Otočný spínač má následující tři polohy:

	Přeprava	V přepravním režimu jsou všechny přípojky neaktivní a napájecí systém je vypnutý.
	Pohotovostní/nabíjecí režim	V pohotovostním režimu jsou všechny výstupy střídavého proudu bez napětí, nabíjecí vstup se střídavým proudem je aktivní. LED nesvítí.
	Provoz	V provozním režimu jsou výstupy střídavého proudu aktivní, lze připojit a napájet spotřebič. LED signalizují stav nabití nebo chybová hlášení.

4 Technické údaje

	Vysoké napětí
Výstupní napětí	220 V ... 240 V / 50–60 Hz
Jmenovitý výstupní výkon	3 600 W / 16 A
Špičkový výstupní výkon po dobu maximálně 120 sekund	7 200 W / 32 A
Dostupná energie	2,1 kWh
Nabíjecí výkon	1 000 W / 4 A
Stupeň ochrany	IP 54+
Hmotnost	19,8 kg (43,7 lb)
Rozměry (délka × šířka × výška)	420 mm × 210 mm × 420 mm (16,5 in × 8,3 in × 16,5 in)
Okolní teplota při provozu	-17 °C ... 60 °C (1 °F ... 140 °F)
Skladovací teplota	-20 °C ... 40 °C (-4 °F ... 104 °F)
Teplota akumulátoru na začátku nabíjení	0 °C ... 45 °C (32 °F ... 113 °F)



5 Obsluha

Dodržujte bezpečnostní pokyny a varovná upozornění v této dokumentaci a na výrobku.

5.1 Nabíjení

1. Nastavte otočný spínač do polohy pohotovostního režimu .
2. Připojte dodaný nabíjecí kabel k nabíjecímu vstupu se střídavým napětím a otočte bajonetový uzávěr ve směru hodinových ručiček tak, aby zaskočil.



Aby byla zabezpečená funkce, dbejte na to, aby bajonetový uzávěr zaskočil.

3. Zapojte nabíjecí kabel do zásuvky.
 - ▶ Zeleně svítící LED signalizují aktuální stav nabití.
 - ▶ Když je akumulátor úplně nabitý, rozsvítí se na 10 sekund všechny LED zeleně. Poté ukazatel zhasne.
4. Po nabíjení nabíjecí kabel odpojte a akumulátor přepněte do přepravního režimu .



5.2 Provoz



VÝSTRAHA

Nebezpečí způsobené elektrickým proudem! Může dojít k úrazu elektrickým proudem a/nebo poškození součástí.

- ▶ Při připojení více než jednoho spotřebiče musí být spotřebiče jištěné proudovým chráničem (PRCD).
- ▶ Dodržujte popsané možnosti připojení / kombinace.

1. Otočný spínač nastavte do polohy provozního režimu . Napájecí systém se aktivuje a LED blikají.
 - ▶ Když poté jedna nebo více LED svítí zeleně, je napájecí systém připravený k provozu.
 - ▶ Pokud po úvodní sekvenci svítí jedna LED zeleně, je napájecí systém úplně vybitý. Nabijte akumulátor.
 - ▶ Pokud po úvodní sekvenci nesvítí žádná LED, vyskytla se porucha. Obráťte se na servis **Hilti**.
2. Připojte spotřebič k výstupu střídavého napětí.
3. Dodržujte následující pokyny k provozu více než jednoho spotřebiče s napájecím systémem:
 - ▶ Při provozu spotřebiče se zapojeným vysavačem musí být spotřebič připojený k vysavači s proudovým chráničem.
 - ▶ Pro připojení dvou spotřebičů nabízí **Hilti** kabelovou rozdvojku s proudovým chráničem.
 - ▶ Při použití vícenásobných zásuvek musí být všechny připojené spotřebiče jednotlivě jištěné proudovými chrániči.
4. Během provozu signalizují LED aktuální stav nabití.
5. Pro přerušení použití napájecího systému nastavte otočný spínač na pohotovostní režim .
6. Pro úplné vypnutí napájecího systému nastavte otočný spínač do polohy přepravního režimu .

6 Péče a údržba



VÝSTRAHA

Nebezpečí poranění aktivovaným výrobkem !

- ▶ Před veškerým ošetřováním a údržbou přepněte výrobek vždy do přepravního režimu .

Péče o výrobek

- Opatrně odstraňte ulpívající nečistoty.
- Kryt čistěte jen mírně navlhčeným hadrem. Nepoužívejte ošetřovací prostředky s obsahem silikonu, aby nedošlo k poškození plastových částí.
- K čištění kontaktů výrobku používejte čistý, suchý hadr.
- Chraňte výrobek před vysokou vlhkostí (např. ho neponořujte do vody nebo ho nenechávejte na dešti). Pokud se výrobek namočí, zacházejte s ním jako s poškozeným akumulátorem. Izolujte ho v nehořlavé nádobě a obraťte se na servis **Hilti**.

Údržba

- Pravidelně kontrolujte všechny viditelné díly, zda nejsou poškozené, a ovládací prvky, zda správně fungují.



- V případě poškození a/nebo poruchy funkce výrobek nepoužívejte. Nechte výrobek neprodeně opravit v servisu **Hilti**.
- Po ošetřování a údržbě nasadte všechna ochranná zařízení a zkontrolujte, zda bezvadně fungují.



Pro bezpečný provoz používejte pouze originální náhradní díly a spotřební materiál. Náhradní díly, spotřební materiál a příslušenství schválené **Hilti** pro váš výrobek najdete v **Hilti Store** nebo na: www.hilti.group

6.1 Výměna pojistky



VÝSTRAHA

Nebezpečí úrazu elektrickým proudem! Provádění ošetřování a údržby se zapojenou síťovou zástrčkou může mít za následek těžká poranění a popáleniny.

- ▶ Před veškerým ošetřováním a údržbou vždy vytáhněte síťovou zástrčku!



POZOR

Nebezpečí požáru v důsledku nesprávné pojistky! V případě pojistky s nesprávnou specifikací může dojít k požáru.

- ▶ Používejte výhradně pojistku stejného typu, se stejným jmenovitým proudem a stejnou vypínací charakteristikou.

1. Odšroubujte krytku pojistky.
2. Vyndejte pojistku. Vyměňte ji za novou pojistku.

Material
Trubičková pojistka T5A L 250V; 5 mm × 20 mm

3. Znovu našroubujte krytku pojistky.

7 Přeprava a skladování

Přeprava

- ▶ Výrobek přepravujte pouze v přepravním režimu
- ▶ Při přepravě chráňte výrobek před nárazy a silnými vibracemi. **Dodržujte místní přepravní předpisy pro akumulátory.**
- ▶ Akumulátory se nesmí posílat poštou. Pokud chcete posílat nepoškozené akumulátory, obraťte se na zásilkovou firmu.
- ▶ Před každým použitím, před delší přepravou a po delší přepravě zkontrolujte výrobek, zda není poškozený.
- ▶ Výrobek se nesmí přepravovat v letadle. Případně se obraťte na leteckou společnost.

Skladování

- ▶ Výrobek skladujte v chladu a v suchu. Dodržujte limitní hodnoty teploty, které jsou uvedené v technických údajích.
- ▶ Výrobek skladujte pouze v přepravním režimu
- ▶ Neskladujte výrobek delší dobu ve vybitém stavu. Mohlo by dojít k hlubokému vybití. Výrobek nabíjejte minimálně každé tři měsíce.
- ▶ Výrobek nikdy neskladujte na slunci, na zdrojích tepla nebo za sklem.
- ▶ Výrobek skladujte mimo dosah dětí a nepovolaných osob.
- ▶ Před každým použitím, před delším skladováním a po delším skladování zkontrolujte výrobek, zda není poškozený.

8 Pomoc při poruchách

Při veškerých poruchách sledujte LED ukazatel napájecího systému. Viz kapitolu **LED ukazatele**.

V případě poruch, které nejsou uvedené v této tabulce nebo které nemůžete odstranit sami, se obraťte na náš servis **Hilti**.



Porucha	Možná příčina	Řešení
Připojený spotřebič nefunguje nebo nefunguje s plným výkonem.	Zástrčka není správně zapojená.	▶ Zapojte síťovou zástrčku spotřebiče správně do zásuvky.
	Napájecí systém není v provozním režimu.	▶ Nastavte otočný spínač do polohy provozního režimu
	Vybitý akumulátor	▶ Nabijte akumulátor napájecího systému.
	Výkon spotřebiče je příliš vysoký.	▶ Dodržujte výstupní výkon napájecího systému. Nepřipojujte spotřebič, který překračuje výstupní výkon.

9 Likvidace

VÝSTRAHA

Nebezpečí poranění při nesprávné likvidaci! Nebezpečí poškození zdraví unikajícími plyny nebo kapalinami.

- ▶ Výrobek neposílejte, pokud je poškozený kryt.
- ▶ Přípojky zakryjte nevodivým materiálem, abyste zabránili zkratu.
- ▶ Výrobek zlikvidujte tak, aby se nemohl dostat do rukou dětem.
- ▶ Výrobek odevzdejte k likvidaci v **Hilti Store** nebo se obraťte na příslušnou sběrnou odpadu.

Výrobky **Hilti** jsou vyrobené převážně z recyklovatelných materiálů. Předpokladem pro recyklaci materiálů je jejich řádné třídění. V mnoha zemích odebírá **Hilti** staré přístroje k recyklaci. Informujte se v servisu **Hilti** nebo u prodejního poradce.



- ▶ Nevyhazujte elektrické nářadí, elektronická zařízení a akumulátory do smíšeného odpadu!

10 Záruka výrobce

- ▶ V případě otázek ohledně záručních podmínek se obraťte na místního partnera **Hilti**.

11 Další informace

Podrobnější informace o obsluze, technice, životním prostředí a recyklaci najdete pod následujícím odkazem: qr.hilti.com/manual/?id=2345499

Tento odkaz najdete také na konci dokumentace jako QR kód.

Originální návod na obsluhu

1 Údaje k dokumentácii

1.1 O tejto dokumentácii

- Pred uvedením do prevádzky si prečítajte túto dokumentáciu. Je to predpoklad na bezpečnú prácu a bezproblémovú manipuláciu.
- Dodržujte bezpečnostné pokyny a varovania v tejto dokumentácii a na produkte.
- Tento návod na obsluhu uchovávajte vždy s výrobkom a ďalším osobám odovzdávajte výrobok iba s týmto návodom.

1.2 Vysvetlenie značiek

1.2.1 Výstražné upozornenia

Výstražné upozornenia varujú pred rizikami pri zaobchádzaní s výrobkom. Používajú sa nasledujúce signálne slová:



NEBEZPEČENSTVO

NEBEZPEČENSTVO !

- ▶ Na označenie bezprostredne hroziaceho nebezpečenstva, ktoré môže spôsobiť ťažký úraz alebo smrť.

VAROVANIE

VAROVANIE !

- ▶ Označenie možného hroziaceho nebezpečenstva, ktoré môže viesť k ťažkým poraneniam alebo usmrteniu.

POZOR

POZOR !

- ▶ Označenie mozgnej nebezpečnej situácie, ktorá môže viesť k telesným poraneniam alebo k vecným škodám.

1.2.2 Symboly v návode na obsluhu

V tomto návode na obsluhu sa používajú nasledujúce symboly:

	Dodržiavajte návod na obsluhu
	Upozornenia týkajúce sa používania a iné užitočné informácie
	Zaobchádzanie s recyklovateľnými materiálmi
	Elektrické zariadenia a akumulátory nevyhadzujte do komunálneho odpadu

1.2.3 Symboly na vyobrazeniach

Na vyobrazeniach sa používajú nasledujúce symboly:

	Tieto čísla odkazujú na príslušné vyobrazenie na začiatku tohto návodu na obsluhu.
	Číslovanie udáva poradie pracovných úkonov na obrázku a môže sa odlišovať od číslovania pracovných úkonov v texte.
	Čísla pozícií sa používajú na vyobrazení Prehľad a odkazujú na čísla legendy v odseku Prehľad výrobkov .
	Tento symbol by mal u vás vzbudiť mimoriadnu opatrnosť pri zaobchádzaní s výrobkom.

1.3 Symboly na výrobkoch

1.3.1 Symboly na výrobku

Na výrobku môžu byť použité nasledujúce symboly:

	Výrobok podporuje NFC technológiu, ktorá je kompatibilná so systémami iOS a Android.
	Lítiovo-iónový akumulátor
	Akumulátor nikdy nepoužívajte ako nástroj na udieranie alebo zatkanie.
	Nenechajte akumulátor spadnúť. Nepoužívajte akumulátor, ktorý bol vystavený nárazu alebo je inak poškodený.
	Trieda ochrany II (dvojitá izolácia)
	Prepravný režim
	Pohotovostný režim (standby)





1.4 Informácie o výrobku

Výrobky **HILTI** sú určené pre profesionálneho používateľa a smie ich obsluhovať, vykonávať údržbu a opravovať iba autorizovaný, vyškolený personál. Tento personál musí byť špeciálne poučený o vznikajúcich rizikách a nebezpečenstve. Výrobok a jeho pomocné prostriedky sa môžu stať zdrojom nebezpečenstva v prípade, že s nimi bude manipulovať personál bez vzdelania, neodborným spôsobom alebo ak sa nebudú používať v súlade s určením.

Typové označenie a sériové číslo sú uvedené na typovom štítku.

- Poznamenajte si sériové číslo do nasledujúcej tabuľky. Údaje výrobku budete potrebovať pri dopytoch adresovaných nášmu zastúpeniu alebo servisu.

Údaje o výrobku

Prenosný energetický systém	B 3600
Generácia	01
Sériové číslo	

1.5 Vyhĺasenie o zhode

Výrobca na vlastnú zodpovednosť vyhlasuje, že tu opísaný výrobok zodpovedá platným právnym predpisom a normám. Vyobrazenie vyhlásenia o zhode nájdete na konci tejto dokumentácie.

Technická dokumentácia je uložená tu:

Hilti Entwicklungsgesellschaft mbH | Zulassung Geräte | Hiltistraße 6 | 86916 Kaufering, DE

2 Bezpečnosť

2.1 Všeobecné bezpečnostné upozornenia

- **Dodržiavajte nasledujúce bezpečnostné opatrenia na bezpečné zaobchádzanie s lítiovo-iónovými batériami a ich bezpečné používanie.** Nedodržanie uvedeného môže viesť k podráždeniu kože, ťažkým korozívnym poraneniam, popáleninám, požiaru a/alebo výbuchu.
- Výrobok a príslušenstvo používajte len v technicky bezchybnom stave.
- Nikdy nevykonávajte úpravy alebo zmeny na výrobku alebo príslušenstve. Výrobok sa nesmie otvárať.
- Nedotýkajte sa elektrických kontaktov prstami, nástrojmi, ozdobami alebo inými elektricky vodivými predmetmi.
- Neskratujte výstupy výrobku.
- Keď prípojky nepoužívate, zatvorte ochranné viečka.
- Výrobok sa nesmie rozoberať, stláčať, zahrievať nad 80 °C ani spaľovať.
- Výrobok nikdy nevystavujte priamemu slnečnému žiareniu, vyšším teplotám, iskreniu alebo otvorenému ohňu. Môže to viesť k výbuchom.
- Chráňte výrobok pred dažďom, vlhkom a kvapalinami. Vniknutá vlhkosť môže spôsobiť skraty, úraz elektrickým prúdom, popáleniny, požiar a výbuch.
- Výrobok neskladujte alebo nepoužívajte v prostredí s nebezpečenstvom výbuchu.
- Výrobok používajte iba v rámci definovaných hraníc použitia.
- Zaobchádzajte s výrobkom starostlivo, aby nedošlo k jeho poškodeniu alebo aby z neho nezačala vytekať tekutina, ktorá môže vážne poškodiť zdravie!
- Pri používaní výrobku dbajte na jeho bezpečnú pozíciu. Výrobok umiestnite iba na protišmykový podklad. Zabráňte tomu, aby výrobok prečnieval cez okraj.
- Uistite sa, že pripojený spotrebič má dostatočnú dĺžku kábla, pripojovacie vedenie nesmie byť namáhané ťahom.
- Nepoužívajte a nenabíjajte výrobok, ktorý bol vystavený nárazu alebo je inak poškodený. Výrobok pravidelne kontrolujte, či nevykazuje známky poškodenia.
- Výrobok nepoužívajte ako náhradu rebríka.
- Výrobok neprepravujte pomocou žeriava alebo zdvíhacích zariadení.
- Dodržujte miestne predpisy pre bezpečnú prevádzku elektrických spotrebičov.
- K výrobku nepripájajte poškodené spotrebiče.
- K výstupom výrobku nepripájajte zdroje energie.
- Výrobok nabíjajte iba cez dodaný nabíjací kábel.



- ▶ Pred pripojením spotrebiča sa uistite, že je výrobok a spotrebič vypnutý. Po použití spotrebič vždy vypnite.
- ▶ Nepoužívajte tento výrobok na prevádzku spotrebičov z medicínskeho prostredia, ktoré udržiavajú životné funkcie.
- ▶ Pokiaľ je výrobok príliš horúci na dotyk, môže byť poškodený. Výrobok umiestnite na viditeľné, nehorľavé miesto s dostatočnou vzdialenosťou od horľavých materiálov. Nechajte ho vychladnúť. Pokiaľ je výrobok po hodine stále príliš horúci na dotyk, potom je chybný. Obráťte sa na servis firmy **Hilti** alebo si prečítajte dokument „Pokyny na bezpečné zaobchádzanie s lítiovo-iónovými akumulátormi **Hilti** a ich bezpečné používanie“.



Dodržiavajte špeciálne smernice platné pre prepravu, skladovanie a používanie lítiovo-iónových akumulátorov.

Prečítajte si pokyny týkajúce sa bezpečnosti a používania lítiovo-iónových akumulátorov **Hilti**, ktoré nájdete naskenovaním QR kódu na konci tohto návodu na obsluhu.

3 Opis

3.1 Prehľad výrobku



- ① Rám
- ② Rukoväť
- ③ Otočný spínač
- ④ Výstup AC
- ⑤ LED indikátor
- ⑥ Vstup nabíjania AC
- ⑦ Bezpečnostný kryt

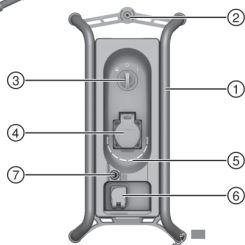

3.2 Používanie v súlade s určením

Opísaný výrobok je prenosný energetický systém. Je určený na prevádzku káblových spotrebičov.

3.3 Rozsah dodávky

Prenosný energetický systém, nabíjací kábel, návod na používanie

Ďalšie systémové výrobky, ktoré sú schválené pre váš výrobok, nájdete vo vašom **Hilti Store** alebo na stránke: www.hilti.group

3.4 Indikátory LED

Energetický systém **Hilti B 3600** môže zobrazovať stav nabitia a chybové hlásenia.

Ak sú rozpoznané chybové hlásenia, kontrolky LED svietia alebo blikajú podľa aktuálneho stavu nabitia.

Stav	Význam
Osem (8) LED nepretržite svieti nazeleno	Stav nabitia: 100 % až 88 %
Sedem (7) LED nepretržite svieti nazeleno.	Stav nabitia: 87 % až 76 %
Šesť (6) LED nepretržite svieti nazeleno.	Stav nabitia: 75 % až 63 %



Stav	Význam
Päť (5) LED nepretržite svieti nazeleno.	Stav nabitia: 62 % až 50 %
Štyri (4) LED nepretržite svietia nazeleno	Stav nabitia: 49 % až 37 %
Tri (3) LED nepretržite svietia nazeleno	Stav nabitia: 36 % až 25 %
Dve (2) LED nepretržite svietia nazeleno	Stav nabitia: 24 % až 12 %
Jedna (1) LED nepretržite svieti nazeleno	Stav nabitia: 12 % až 1 %
Jedna (1) LED bliká nazeleno (nabíjací kábel nie je pripojený).	Lítiovo-iónový akumulátor je úplne vybitý. Nabite akumulátor.
Žiadna LED nesvieti.	Prenosný energetický systém je vypnutý. Zapnite ho. Ak po zapnutí nesvieti žiadna kontrolka LED, kontaktujte servis Hilti .
Kontrolka LED aktuálneho stavu nabitia bliká nazeleno (počas procesu nabíjania).	Lítiovo-iónový akumulátor sa nabíja.
Jedna alebo viaceré LED svietia nepretržite nažltlo.	Došlo k nadprúdu a výstupy AC boli deaktivované. Odpojte všetky spotrebiče. Otočte otočný spínač do pohotovostného režimu . Počkajte 10 sekúnd a nastavte otočný spínač znova na prevádzku . Energetický systém sa teraz môže opäť používať. Ak hlásenie pretrváva, obráťte sa na servis Hilti .
Jedna alebo viaceré LED blikajú nažltlo.	Energetický systém je mimo povoleného teplotného rozsahu. Prevádzka alebo nabíjanie boli prerušené. Odpojte spotrebič alebo nabíjací kábel od energetického systému a prepnite energetický systém do pohotovostného režimu . Potom pomaly uveďte energetický systém do povoleného teplotného rozsahu. Hneď po dosiahnutí povoleného rozsahu sa energetický systém môže ďalej používať alebo nabíjať. Ak hlásenie pretrváva, obráťte sa na servis Hilti .
Jedna (1) LED rýchlo bliká načerveno	Vyskytla sa systémová chyba. Odstráňte spotrebič alebo nabíjací kábel, prepnite energetický systém do prepravného režimu a obráťte sa na servis Hilti .

3.5 Otočný spínač

Otočný spínač má tieto tri polohy:

	Preprava	V prepravnom režime sú všetky prípojky neaktívne a energetický systém je vypnutý.
	Pohotovostný režim / nabíjacia prevádzka	V pohotovostnom režime sú výstupy AC bez napätia, vstup nabíjania AC je aktívny. Kontrolky LED nesvietia.
	Prevádzka	V prevádzkovom režime sú výstupy AC aktívne, spotrebič je možné pripojiť a prevádzkovať. Kontrolky LED signalizujú stav nabitia alebo chybové správy.

4 Technické údaje

	Vysoké napätie
Výstupné napätie	220 V ... 240 V / 50 – 60 Hz
Menovitý výstupný výkon	3 600 W / 16 A
Maximálny výstupný výkon na maximálne 120 sekúnd	7 200 W / 32 A
Dostupná energia	2,1 kWh



	Vysoké napätie
Nabíjací výkon	1 000 W / 4 A
Druh ochrany	IP 54+
Hmotnosť	19,8 kg (43,7 lb)
Rozmery (dĺžka × šírka × výška)	420 mm × 210 mm × 420 mm (16,5 in × 8,3 in × 16,5 in)
Teplota okolia počas prevádzky	-17 °C ... 60 °C (1 °F ... 140 °F)
Teplota pri skladovaní	-20 °C ... 40 °C (-4 °F ... 104 °F)
Teplota akumulátora na začiatku nabíjania	0 °C ... 45 °C (32 °F ... 113 °F)

5 Obsluha

Dodržiujte bezpečnostné pokyny a varovania v tejto dokumentácii a na produkte.

5.1 Nabíjanie

- Nastavte otočný spínač do polohy Standby
- Pripojte dodaný nabíjací kábel k vstupu nabíjania AC a otáčajte bajonetovým uzáverom v smere hodinových ručičiek, kým nezapadne.



Aby ste zaistili správnu funkciu, bajonetový zámok musí zapadnúť.

- Pripojte nabíjací kábel k elektrickej zásuvke.
 - Zelené kontrolky LED signalizujú aktuálny stav nabitia.
 - Keď je akumulátor energie úplne nabitý, všetky kontrolky LED sa na 10 sekúnd rozsvietia nazeleno. Indikátor potom zhasne.
- Po procese nabíjania vyberte nabíjací kábel a prepnite akumulátor energie do prepravného režimu .

5.2 Prevádzka



VAROVANIE

Nebezpečenstvo úrazu elektrickým prúdom! Možný zásah elektrickým prúdom a/alebo poškodenie súčiastok.

- Pri pripojení viac ako jedného spotrebiča musia byť spotrebiče chránené prúdovým chráničom (PRCD).
- Dodržiaavajte opísané možnosti pripojenia/kombinácie.

- Nastavte otočný spínač do polohy Prevádzka . Energetický systém sa aktivuje a kontrolky LED blikajú.
 - Ak jedna alebo viaceré kontrolky LED svietia nazeleno, energetický systém je pripravený na prevádzku.
 - Ak kontrolka LED bliká po štartovacej sekvencii nazeleno, energetický systém je úplne vybitý. Nabite akumulátor.
 - Ak po štartovacej sekvencii nesvieti žiadna kontrolka LED, došlo k chybe. Obráťte sa na servis **Hilti**.
- K výstupu AC pripojte spotrebič.
- Pri prevádzke viac ako jedného spotrebiča v energetickom systéme dodržiavajte tieto informácie:
 - Pri prevádzke spotrebiča so zapnutým vysávačom musí byť spotrebič pripojený k vysávaču prúdovým chráničom.
 - Na pripojenie dvoch spotrebičov ponúka firma **Hilti** kábllovú výhybku s prúdovým chráničom.
 - Pri použití viacnásobných zásuviek musia byť všetky pripojené spotrebiče istené jednotlivo prúdovým chráničom.
- Počas prevádzky zobrazujú kontrolky LED aktuálny stav nabitia.
- Keď chcete prerušiť používanie energetického systému, prepnite otočný spínač do pohotovostného režimu .
- Keď chcete energetický systém úplne vypnúť, prepnite otočný spínač do polohy prepravného režimu .



6 Starostlivosť a údržba/oprava

VAROVANIE

Nebezpečenstvo poranenia v dôsledku aktivovaného výrobku!

- Pred vykonávaním akejkoľvek starostlivosti a údržby výrobku vždy prepnite výrobok do prepravného režimu .

Starostlivosť o výrobok

- Opatrne odstráňte pevne usadené nečistoty.
- Kryt vyčistite len mierne navlhčenou handrou. Nepoužívajte prostriedky na ošetrovanie obsahujúce silikón, pretože môžu poškodiť plastové časti.
- Na čistenie kontaktov na výrobku použite čistú, suchú handru.
- Výrobok nikdy nevystavujte vysokej vlhkosti (napr. neponorte do vody alebo nenechajte stáť v daždi). Ak sa výrobok premočil, postupujte ako pri poškodenom akumulátore. Dajte ho do nehorľavej nádoby a obráťte sa na servis **Hilti**.

Údržba a oprava

- Pravidelne kontrolujte všetky viditeľné časti, či nie sú poškodené a ovládacie prvky, či správne fungujú.
- V prípade poškodenia a/alebo poruchy funkcie výrobok nepoužívajte. Výrobok dajte neodkladne opraviť v servisnom stredisku **Hilti**.
- Po prácach spojených so starostlivosťou a údržbou výrobku pripievňte všetky ochranné zariadenia a skontrolujte ich bezchybné fungovanie.

Na bezpečnú prevádzku používajte len originálne náhradné diely a spotrebné materiály. Firmou **Hilti** schválené náhradné súčiastky, spotrebné materiály a príslušenstvo pre váš výrobok nájdete vo vašom **Hilti Store** alebo na stránke: www.hilti.group

6.1 Výmena poistky

VAROVANIE

Nebezpečenstvo úrazu elektrickým prúdom! Vykonávanie údržby a opravy so zapojenou sieťovou zástrčkou môže viesť k závažným poraneniam a k popáleninám.

- Pred akoukoľvek údržbou a opravami vždy vytiahnite sieťovú zástrčku zo zásuvky!

POZOR

Nebezpečenstvo požiaru v dôsledku nesprávnej poistky! Poistka s nesprávnou špecifikáciou môže spôsobiť požiar.

- Používajte výlučne poistku rovnakého typu, s rovnakým menovitým prúdom a rovnakými vypínacími vlastnosťami.

1. Odskrutkujte bezpečnostný kryt.
2. Vyberte poistku. Vymeňte ju za novú poistku.

Materiál
Jemná poistka T5A L 250V; 5 mm × 20 mm

3. Bezpečnostný kryt naskrutkujte naspäť.

7 Preprava a skladovanie

Preprava

- Výrobok prepravujte iba v prepravnom režime .
- Počas prepravy chráňte výrobok pred nadmernými nárazmi a vibráciami. **Dodržiavajte vaše miestne predpisy na prepravu akumulátorov.**
- Akumulátory sa nesmú posilať poštou. Ak chcete zaslať nepoškodené akumulátory, obráťte sa na kuriérsku službu.
- Výrobok skontrolujte pred každým použitím, ako aj pred dlhšou prepravou a po nej, či nie je poškodený.
- Výrobok sa nesmie prepravovať letecky. V prípade potreby sa obráťte na leteckú spoločnosť.



Skladovanie

- ▶ Výrobok skladujte v chlade a v suchu. Dodržiavajte medzné hodnoty teploty, ktoré sú uvedené v technických údajoch.
- ▶ Výrobok skladujte iba v prepravnom režime .
- ▶ Neskladujte výrobok dlhší čas vo vybitom stave. Môže to viesť k hlbokému vybitiu. Výrobok nabíjajte minimálne každé tri mesiace.
- ▶ Výrobok nikdy neskladujte na slnku, na vykurovacom telese alebo za oknami.
- ▶ Výrobok skladujte na mieste nedostupnom pre deti a nepovolane osoby.
- ▶ Výrobok skontrolujte pred každým použitím, ako aj pred a po dlhšom skladovaní, či nie je poškodený.

8 Pomoc v prípade porúch

Pri všetkých poruchách venujte pozornosť LED indikácii energetického systému. Pozrite kapitolu **Indikátory LED**.

Pri výskyte takých porúch, ktoré nie sú uvedené v tejto tabuľke, alebo ktoré nedokážete odstrániť sami, sa obráťte na náš servis **Hilti**.

Porucha	Možná príčina	Riešenie
Pripojený spotrebič nefunguje alebo nepracuje na plný výkon.	Zástrčka nie je správne zasunutá	▶ Zasuňte zástrčku spotrebiča správne do zásuvky.
	Energetický systém sa nachádza v prevádzkovom režime.	▶ Nastavte otočný spínač do polohy Prevádzka  .
	Akumulátor je vybitý	▶ Nabite akumulátor energetického systému.
	Výkon spotrebiča je príliš vysoký	▶ Dodržiavajte výstupný výkon energetického systému. Nepripájajte spotrebič, ktorý presahuje výstupný výkon.

9 Likvidácia



VAROVANIE

Nebezpečenstvo poranenia pri nesprávnej likvidácii! Ohrozenie zdravia spôsobené unikajúcimi plynmi alebo kvapalinami.

- ▶ Výrobok neposielajte, keď je teleso výrobku poškodené.
- ▶ Prípojky zakryte nevodivým materiálom, aby ste zabránili skratom.
- ▶ Výrobok likvidujte tak, aby sa nemohol dostať do rúk detí.
- ▶ Výrobok odovzdajte vo vašom **Hilti Store** alebo sa obráťte na príslušnú prevádzku na likvidáciu odpadu.

 Výrobky značky **Hilti** sú z veľkej časti vyrobené z recyklovateľných materiálov. Predpokladom na opakované využitie recyklovateľných materiálov je ich správne separovanie. V mnohých krajinách firma **Hilti** odoberie vaše staré zariadenie na recykláciu. Informujte sa v zákaznickom servise **Hilti** alebo u svojho obchodného poradcu.



- ▶ Elektrické prístroje, elektronické zariadenia a akumulátory nedávajte do domáceho odpadu!

10 Záruka výrobcu

- ▶ Ak máte akékoľvek otázky týkajúce sa záručných podmienok, obráťte sa, prosím, na vášho lokálneho partnera spoločnosti **Hilti**.

11 Ďalšie informácie

Ďalšie informácie o obsluhu, technológii, životnom prostredí a recyklácii nájdete na nasledujúcom odkaze: qr.hilti.com/manual/?id=2345499

Tento odkaz nájdete aj na konci dokumentácie ako QR kód.



Eredeti használati utasítás

1 A dokumentáció adatai

1.1 A dokumentumról

- Üzembe helyezés előtt olvassa el ezt a dokumentumot. Ez a biztonságos munkavégzés és a hibamentes kezelés előfeltétele.
- Vegye figyelembe a dokumentumban és a terméken található biztonsági utasításokat és figyelmeztetéseket.
- Ezt a használati utasítást mindig tárolja a termék közelében, és a gépet csak ezzel az utasítással együtt adja tovább harmadik személynek.

1.2 Jelmagyarázat

1.2.1 Figyelmeztetések

A figyelmeztetések a termék használata során előforduló veszélyekre hívják fel a figyelmet. A következő figyelmeztetéseket használjuk:

VESZÉLY

VESZÉLY !

- ▶ Súlyos testi sérüléshez vagy halálhoz vezető közvetlen veszély esetén.

FIGYELMEZTETÉS

FIGYELMEZTETÉS !

- ▶ Ezzel a szóval hívjuk fel a figyelmet egy olyan lehetséges veszélyre, amely súlyos személyi sérüléshez vagy halálhoz vezethet.





VIGYÁZAT

VIGYÁZAT !

- ▶ Ezzel a szóval hívjuk fel a figyelmet egy lehetséges veszélyhelyzetre, amely személyi sérüléshez vagy anyagi kárhoz vezethet.





1.2.2 Szimbólumok a használati utasításban

A jelen használati utasítás a következő szimbólumokat használja:

	Tartsa be a használati utasítást
	Alkalmazási útmutatók és más hasznos tudnivalók
	Újrahasznosítható anyagokkal való bánásmód
	Az elektromos gépeket és akkukat ne dobja a háztartási szemétkébe

1.2.3 Az ábrákon használt szimbólumok

Az ábrákon a következő szimbólumokat használjuk:

	Ezek a számok a jelen használati utasítás elején található ábrákra vonatkoznak.
	A számozás a munkalépések sorrendjét mutatja képekben, és eltérhet a szövegben található munkalépések számozásától.
	Az átekintő ábrában használt pozíciószámok a termék áttekintésére szolgáló szakasz jelmagyarázatában lévő számokra utalnak.
	Ez a jel hívja fel a figyelmét arra, hogy a termék használata során különös odafigyeléssel kell eljárnia.



1.3 Termékhez kötődő szimbólumok

1.3.1 Szimbólumok a terméken

A terméken a következő szimbólumokat használhatjuk:

	A termék NFC technológiás, iOS és Android platformokkal kompatibilis adatátvitelhez használható.
	Li-ion akku
	Az akkut soha ne használja ütőszerszámként.
	Ügyeljen arra, hogy ne ejtse le az akkut. Ne használjon olyan akkut, amelyet ütés ért vagy egyéb módon sérült.
	II. érintésvédelmi osztály (kettős szigetelés)
	Szállítási mód
	Készenléti mód
	Üzem mód

1.4 Termékinformációk

A termékeket kizárólag szakember általi használatra szánták és a gépet csak engedéllyel rendelkező, szakképzett személy használhatja, javíthatja. Ezt a személyt minden lehetséges kockázati tényezőről tájékoztatni kell. A termék és tartozékai könnyen veszélyt okozhatnak, ha nem képzett személy dolgozik velük, vagy nem rendeltetészerűen használják őket.

A típusjelölés és a sorozatszám a típustáblán található.

- ▶ Jegyezze fel a sorozatszámot a következő táblázatba. Amennyiben kérdéssel fordul a képviselőnkhez vagy a szervizhez, szüksége lesz ezekre a termékadatokra.

Termékadatok

Hordozható energiarendszer	B 3600
Generáció	01
Sorozatszám	

1.5 Megfelelőségi nyilatkozat

A gyártó kizárólagos felelőssége tudatában kijelenti, hogy ez a termék megfelel az érvényben lévő törvényeknek és szabványoknak. A megfelelőségi nyilatkozat másolatát a dokumentáció végén találja.

A műszaki dokumentáció helye:

Hilti Entwicklungsgesellschaft mbH | Zulassung Geräte | Hiltistraße 6 | 86916 Kaufering, DE

2 Biztonság

2.1 Általános biztonsági tudnivalók

- ▶ **A Li-ion akkuk biztonságos kezelésére és használatára vegye figyelembe a következő biztonsági tudnivalókat.** Ezek figyelmen kívül hagyása bőrirritációt, súlyos korrozív sérülést, kémiai égési sérülést, tüzet és/vagy robbanást okozhat.
- ▶ A terméket és a tartozékokat csak kifogástalan műszaki állapotban használja.
- ▶ Soha ne végezzen módosításokat vagy változtatásokat a terméken vagy a tartozékokon. A terméket tilos kinyitni.
- ▶ Ne érintse ujjal, szerszámmal, ékszerrel vagy egyéb elektromosan vezető tárgyakkal az elektromos érintkezőket.
- ▶ Ne zárja rövidre a termék kimeneteit.
- ▶ Zárja a csatlakozások védőkupakjait, ha nem használja azokat.
- ▶ A terméket tilos szétszedni, összepréselni, 80 °C fölé hevíteni vagy elégetni.



- ▶ A terméket soha ne tegye ki közvetlen napsugárzásnak, magas hőmérsékletnek, szikraképződésnek vagy nyílt láng hatásának. Ezek robbanást okozhatnak.
- ▶ Tartsa távol a terméket esőtől, nedvességtől és folyadékoktól. A behatoló folyadék rövidzárlatot, áramütést, égési sérülést, tüzet és robbanást okozhat.
- ▶ Ne használja és ne tárolja a terméket robbanásveszélyes környezetben.
- ▶ Csak a meghatározott alkalmazási korlátokon belül használja a terméket.
- ▶ A sérülések elkerülése és az egészségre erősen ártalmas folyadékok kifolyásának megakadályozására odafigyeléssel használja a terméket!
- ▶ Ügyeljen arra, hogy a termék használat közben biztonságosan álljon. A terméket csak csúszásmentes felületre helyezze le. Kerülje el, hogy a termék túlnyúljon a peremen.
- ▶ Győződjön meg arról, hogy a csatlakoztatott fogyasztó kábelhossza elegendő-e, a csatlakozókábel ne feszüljön.
- ▶ Ne használja vagy töltsen a terméket, ha azt ütés érte vagy más módon sérült. Rendszeresen ellenőrizze a terméket, hogy nem látszanak-e rajta sérülés jelei.
- ▶ A terméket ne használja létra helyett.
- ▶ Ne szállítsa a terméket daruval vagy emelőberendezéssel.
- ▶ Tartsa be az elektromos fogyasztók biztonságos üzemeltetésére vonatkozó helyi előírásokat.
- ▶ Ne csatlakoztasson hibás fogyasztót a termékhez.
- ▶ Ne csatlakoztasson áramfejlesztőket a termék kimeneteire.
- ▶ A terméket csak a készülékkel együtt szállított töltőkábellel töltsen fel.
- ▶ Győződjön meg arról, hogy a termék és a fogyasztó ki van kapcsolva, mielőtt az adott fogyasztót csatlakoztatná. Használat után mindig kapcsolja ki a fogyasztót.
- ▶ Ne használja a terméket életfenntartó orvosi fogyasztók működtetésére.
- ▶ Ha a termék érintésre túl forró, akkor lehet, hogy meghibásodott. Állítsa a terméket egy látható, nem gyúlékony helyre, éghető anyagoktól elegendő távolságra. Várja meg, míg lehűl. Amennyiben egy óra elteltével még mindig túl forró a termék érintésre, akkor meghibásodott. Forduljon a **Hilti** Szervizhez vagy olvassa el a „Tudnivalók a **Hilti** Li-ion akkuk biztonságával és alkalmazásával kapcsolatban” c. dokumentumot.



Vegye figyelembe a lítium-ion akkuk szállítására, tárolására és alkalmazására vonatkozó speciális irányelveket.

Olvassa el a **Hilti** Li-ion akkuk biztonságával és alkalmazásával kapcsolatos tudnivalókat, amelyeket a jelen használati utasítás végén található QR-kód beolvasásával érhet el.

3 Leírás

3.1 Termékáttekintés

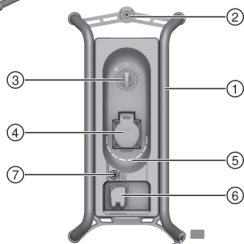

- ① Keret
- ② Markolat
- ③ Forgókapcsoló
- ④ AC-kimenet
- ⑤ LED-es kijelző
- ⑥ AC töltési bemenet
- ⑦ Biztonsági fedél



3.2 Rendeltetésszerű használat

Az ismertetett termék egy hordozható energiarendszer. A készüléket vezetékes fogyasztók működtetésére szánják.

3.3 Szállítási terjedelem





Hordozható energiarendszer, töltőkábel, használati utasítás

A termékéhez jóváhagyott további rendszertartozékokat a **Hilti Store** helyen vagy a **www.hilti.group** weboldalon talál.

3.4 LED-es kijelzők

A Hilti B 3600 energiarendszer meg tudja jeleníteni a töltöttségi állapotot és a hibaüzeneteket.

Ha hibaüzeneteket érzel, akkor a LED-ek az aktuális töltöttségi állapotnak megfelelően villoghatnak vagy villognak.

Állapot	Jelentés
Nyolc (8) LED zöld színnel folyamatosan világít	Töltöttségi állapot: 100% és 88% között
Hét (7) LED folyamatos zöld fénnel világít.	Töltöttségi állapot: 87% és 76% között
Hat (6) LED folyamatos zöld fénnel világít.	Töltöttségi állapot: 75% és 63% között
Öt (5) LED folyamatos zöld fénnel világít.	Töltöttségi állapot: 62% és 50% között
Négy (4) LED folyamatos zöld fénnel világít	Töltöttségi állapot: 49% és 37% között
Három (3) LED folyamatos zöld fénnel világít	Töltöttségi állapot: 36% és 25% között
Két (2) LED folyamatos zöld fénnel világít	Töltöttségi állapot: 24% és 12% között
Egy (1) LED folyamatos zöld fénnel világít	Töltöttségi állapot: 12% és 1% között
Egy (1) LED zölden villog (töltőkábel nincs csatlakoztatva).	A Li-ion akku teljesen lemerült. Töltse fel az akkut.
Egy LED sem világít.	A hordozható energiarendszer kikapcsolt. Kapcsolja be. Ha bekapcsolás után egy LED sem világít, forduljon a Hilti Szervizhez.
Aktuális töltöttségi állapotot kijelző LED zölden villog (töltés közben).	A Li-ion akku töltődik.
Egy vagy több LED állandó sárga fénnel világít.	Túláram áll fenn, és a váltóáramú kimenetek kikapcsoltak. Húzzon ki minden fogyasztót. Állítsa a forgókapcsolót készenléti  állásba. Várjon 10 másodpercig, majd állítsa vissza a forgókapcsolót üzemi  állásba. Az energiarendszer most újra használható. Ha az üzenet továbbra is fennáll, forduljon a Hilti Szervizhez.
Egy vagy több LED sárgán villog.	Az energiarendszer a megengedett hőmérsékleti tartományon kívül van. Az üzemelés vagy a töltés megszakadt. Válassza le a fogyasztót vagy a töltőkábelt az energiarendszerről, majd kapcsolja azt készenléti  állásba. Ezt követően lassan állítsa az energiarendszert a megengedett hőmérsékleti tartományra. Amint az energiarendszer elérte a megengedett tartományt, újra használható vagy feltölthető. Ha az üzenet továbbra is fennáll, forduljon a Hilti Szervizhez.
Egy (1) LED gyors piros fénnel villog	Rendszerhiba áll fenn. Távolítsa el a fogyasztót vagy a töltőkábelt, kapcsolja az energiarendszert szállítási módba  , és forduljon a Hilti Szervizhez.



3.5 Forgókapcsoló

A forgókapcsoló a következő három állással rendelkezik:

	Szállítás	Szállítási üzemmódban minden csatlakozás inaktív, és az energiarendszer ki van kapcsolva.
	Készenléti / Töltési üzemmód	Készenléti üzemmódban az AC-kimenetek feszültségmentesek, az AC töltési bemenet aktív. A LED-ek nem világítanak.
	Üzemeltetés	Üzemelési módban az AC-kimenetek aktívak, csatlakoztathatók és működtethetőek fogyasztók. A LED-ek jelzik a töltöttségi állapotot vagy a hibaüzeneteket.

4 Műszaki adatok

	Nagyfeszültség
Kimeneti feszültség	220 V ... 240 V / 50-60 Hz
Névleges kimeneti teljesítmény	3 600 W / 16 A
Csúcs kimeneti teljesítmény maximum 120 másodpercig	7 200 W / 32 A
Rendelkezésre álló energia	2,1 kWh
Töltési teljesítmény	1 000 W / 4 A
Védettség	IP 54+
Tömeg	19,8 kg (43,7 lb)
Méret (hossz x szélesség x magasság)	420 mm x 210 mm x 420 mm (16,5 in x 8,3 in x 16,5 in)
Környezeti hőmérséklet működés közben	-17 °C ... 60 °C (1 °F ... 140 °F)
Tárolási hőmérséklet	-20 °C ... 40 °C (-4 °F ... 104 °F)
Akkuhőmérséklet a töltés kezdetekor	0 °C ... 45 °C (32 °F ... 113 °F)

5 Üzemeltetés

Vegye figyelembe a dokumentumban és a terméken található biztonsági utasításokat és figyelmeztetéseket.

5.1 Töltés

- Állítsa a forgókapcsolót készenléti állapotba.
- Csatlakoztassa a mellékelt töltőkábelt az AC töltési bemenetre, és fordítsa el a bajonettzárat jobbra, reteszelésig.



A működés biztosítása érdekében győződjön meg arról, hogy a bajonettzár bepattant-e.

- Csatlakoztassa a töltőkábelt egy csatlakozóaljzatra.
 - Az aktuális töltöttségi állapotot a zöld világító LED-ek mutatják.
 - Ha az energiatároló teljesen feltöltődött, akkor a LED-ek 10 másodpercig zölden világítanak. Ezután a kijelző kialszik.
- A töltési folyamat után távolítsa el a töltőkábelt, majd kapcsolja az energiatárolót szállítási módba .





5.2 Üzemeltetés

FIGYELMEZTETÉS

Elektromos áram miatti veszély! Áramütés és vagy az alkatrészek sérülése lehetséges.

- ▶ Ha egynél több fogyasztót csatlakoztatnak, akkor a fogyasztókat hibaáram-védőberendezéssel (PRCD) kell biztosítani.
- ▶ Vegye figyelembe a leírt csatlakozási lehetőségeket/kombinációkat.

1. Állítsa a forgókapcsolót üzemelés  állapotba. Az energiarendszer aktiválódik és a LED-ek villognak.
 - ▶ Ezt követően egy vagy több LED zölden világít, akkor az energiarendszer üzemkész.
 - ▶ Ha az indítási frekvencia indulása után egy LED zölden villog, akkor az energiarendszer teljesen lemerül. Töltse fel az akkut.
 - ▶ Ha az indítási frekvencia után nem világít a LED, akkor hiba áll fenn. Kérjük, forduljon a **Hilti** Szervizhez.
2. Csatlakoztasson egy fogyasztót az AC-kimenetre.
3. Vegye figyelembe a következő tudnivalókat, ha egy vagy több fogyasztót üzemeltetnek az energiarendszeren:
 - ▶ Ha a fogyasztót közbeiktatott porszívóval üzemeltetik, akkor a fogyasztót hibaáram-védőkapcsolóval kell csatlakoztatni.
 - ▶ Két fogyasztó csatlakoztatásához a **Hilti** egy hibaáram-védőkapcsolóval ellátott kábelváltót kínál.
 - ▶ Többes csatlakozóaljzat használat esetén minden csatlakoztatott fogyasztót egyesével kell biztosítani hibaáram-védőkapcsolóval.
4. Üzemelés közben a LED-ek az aktuális töltöttségi állapotot mutatják.
5. Az energiarendszer használatának megszakításához állítsa a forgókapcsolót készenléti  állapotba.
6. Az energiarendszer teljes lekapcsolásához állítsa a forgókapcsolót szállítási mód  állapotba.

6 Ápolás és karbantartás

FIGYELMEZTETÉS

Sérülésveszély az aktivált termék miatt !

- ▶ Minden ápolási és karbantartási munka előtt kapcsolja a terméket szállítási módba .

A termék ápolása

- Óvatosan távolítsa el a rápatadt szennyeződést.
- A burkolatot csak nedves törülköendővel tisztítsa meg. Ne használjon szilikontartalmú ápolószert, mivel az károsíthatja a műanyag alkatrészeket.
- A termék érintkezőinek tisztításához használjon tiszta, száraz törülköendőt.
- Soha ne tegye ki a terméket nagy mennyiségű nedvességnek (pl. ne merítse vízbe és ne hagyja az esőn). Ha a termék átmedvedett, akkor azt sérült akkuként kezelje. Különítse el egy nem gyúlékony tartóba, és forduljon a **Hilti** Szervizhez.

Karbantartás

- Rendszeresen ellenőrizze a látható részeket sérülés, illetve a kezelőelemeket kifogástalan működés szempontjából.
- Sérülések és/vagy funkciózavar esetén ne működtesse a terméket. A terméket azonnal javíttassa meg a **Hilti** Szervizben.
- Az ápolási és karbantartási munkák után minden védőfelszerelést szereljen fel, és ellenőrizze azok kifogástalan működését.



A biztonságos üzemelés érdekében csak eredeti pótalkatrészeket és fogyóanyagokat használjon. A **Hilti** által engedélyezett pótalkatrészeket, fogyóanyagokat és tartozékokat termékéhez megtalálja a **Hilti Store** helyeken vagy az alábbi címen: **www.hilti.group**



6.1 Biztosíték cseréje



FIGYELMEZTETÉS

Elektromos áramütés veszélye! A csatlakoztatott hálózati kábellel végzett ápolás és karbantartás súlyos sérüléseket és égési sérülést okozhat.

- ▶ Minden ápolási és karbantartási munka előtt húzza ki a hálózati csatlakozót!



VIGYÁZAT

Tűzveszély hibás biztosíték miatt! A nem megfelelő specifikációjú biztosíték tüzet okozhat.

- ▶ Kizárólag azonos típusú, azonos névleges áramú és azonos kioldási karakterisztikájú biztosítékokat használjon.

1. Csavarozza le a biztonsági fedelet.
2. Vegye ki a biztosítékot. Helyezzen be egy új biztosítékot.

Anyag
Finombiztosíték T5A L 250V; 5 mm × 20 mm

3. Csavarozza fel ismét a biztonsági fedelet.

7 Szállítás és tárolás

Szállítás

- ▶ A terméket csak szállítási módban szállítsa
- ▶ Szállítás közben a terméket védeni kell a túlzott ütésektől és rezgésektől. **Vegye figyelembe az akkukra vonatkozó helyi szállítási előírásokat.**
- ▶ Az akkukat tilos postával küldeni. Forduljon szállítmányozóhoz, ha sértetlen akkukat szeretne küldeni.
- ▶ Minden használat előtt, illetve hosszabb szállítás előtt és után ellenőrizze a termék sértetlenségét.
- ▶ A terméket tilos repülőgéppel szállítani. Szükség esetén lépjen kapcsolatba a légitársasággal.

Tárolás

- ▶ Hűvös és száraz helyen tárolja a terméket. Vegye figyelembe a műszaki adatok alatt megadott hőmérsékleti határértékeket.
- ▶ A terméket csak szállítási módban szállítsa.
- ▶ Ne tárolja a terméket hosszú ideig lemerült állapotban. Ez mélykisüléshez vezethet. Legalább háromhavonta tölts fel a terméket.
- ▶ Soha ne tárolja a terméket tűző napon, hőforráson vagy üveglap mögött.
- ▶ A terméket úgy tárolja, hogy azokhoz gyermekek, valamint illetéktelen személyek ne férhessenek hozzá.
- ▶ Minden használat előtt, illetve hosszabb tárolás előtt és után ellenőrizze a termék sértetlenségét.

8 Hibakeresés

Minden üzemzavar esetén vegye figyelembe az energiarendszer LED kijelzőit. Lásd a **LED-es kijelzők** c. fejezetet.

A táblázatban fel nem sorolt zavarok, illetve olyan zavarok esetén, amelyeket saját maga nem tud elhárítani, kérjük, forduljon a **Hilti** Szervízhez.

Üzemzavar	Lehetséges ok	Megoldás
A csatlakoztatott fogyasztó nem vagy nem teljes mértékkel működik.	A csatlakozódugó nincs megfelelően behelyezve	▶ Dugja be a fogyasztó csatlakozódugóját előírászerűen a csatlakozóaljzatba.
	Az energiarendszer nincs üzemi állapotban.	▶ Állítsa a forgókapcsolót üzemi állapotba
	Az akku lemerült	▶ Tölts fel az energiarendszer akkuját.



Üzemzavar	Lehetséges ok	Megoldás
A csatlakoztatott fogyasztó nem vagy nem teljes teljesítménnyel működik.	A fogyasztó teljesítménye túl nagy	▶ Vegye figyelembe az energiarendszer kimeneti teljesítményét. Ne csatlakoztasson olyan fogyasztót, amely meghaladja a kimeneti teljesítményt.

9 Ártalmatlanítás



FIGYELMEZTETÉS

Sérülésveszély a szakszerűtlen ártalmatlanítás miatt! Egészségkárosodás veszélye a kilépő gázok és folyadékok miatt.

- ▶ Ha a ház sérült, akkor a terméket ne küldje el csomagküldő szolgálattal.
- ▶ A csatlakozókat nem vezető anyaggal fedje le a rövidzárlat elkerülése érdekében.
- ▶ A terméket úgy kell ártalmatlanítani, hogy az ne kerülhessen gyermekek kezébe.
- ▶ A terméket a **Hilti Store** áruházban ártalmatlanítsa, vagy forduljon az illetékes hulladéklerakóhoz.



A **Hilti** termékek nagyrészt újrahasznosítható anyagokból készülnek. Az újrahasznosítás előtt az anyagokat gondosan szét kell válogatni. A **Hilti** sok országban már visszaveszi használt gépét újrahasznosítás céljára. Kérdezze meg a **Hilti** ügyfélszolgálatot vagy kereskedelmi tanácsadóját.



- ▶ Az elektromos kéziszerszámokat, elektromos készülékeket és akkukat ne dobja a háztartási szemétkébe!

10 Gyártói garancia

- ▶ A jótállás feltételeire vonatkozó kérdéseivel forduljon a helyi **Hilti** partneréhez.

11 További információk

A kezeléssel, technikával, környezettel és újrahasznosítással kapcsolatos további információkat a következő linken találja: qr.hilti.com/manual/?id=2345499

Ugyanez a link a dokumentáció végén QR-kód formájában is elérhető.

Originalna navodila za uporabo

1 Informacije o dokumentaciji

1.1 O tej dokumentaciji

- Pred začetkom uporabe preberite to dokumentacijo. To je pogoj za varno delo in nemoteno uporabo.
- Upošteвайте varnostna navodila in opozorila v tej dokumentaciji in na izdelku.
- Navodila za uporabo vedno hranite ob izdelku in vedno priložite ta navodila, če izdelek posredujete drugim osebam.

1.2 Legenda

1.2.1 Opozorila

Opozorila opozarjajo na nevarnosti pri delu z izdelkom. Uporabljenе so naslednje signalne besede:



NEVARNOST

NEVARNOST !

- ▶ Za neposredno grozečo nevarnost, ki lahko pripelje do težjih telesnih poškodb ali do smrti.



OPOZORILO
OPOZORILO !

► Za morebitno grozečo nevarnost, ki lahko povzroči težke telesne poškodbe ali smrt.

PREVIDNO
PREVIDNO !

► Za možno nevarnost, ki lahko pripelje do telesnih poškodb ali materialne škode.

1.2.2 Simboli v navodilih za uporabo

V navodilih za uporabo se pojavljajo naslednji simboli:

	Upoštevajte navodila za uporabo
	Navodila za uporabo in druge koristne informacije
	Ravnanje z materiali, ki jih je mogoče reciklirati
	Električnih orodij in akumulatorskih baterij ne zavržite kot gospodinjske odpadke.

1.2.3 Simboli na slikah

Na slikah so uporabljeni naslednji simboli:

	Te številke označujejo slike, ki so na začetku teh navodil za uporabo.
	Oštevilčenje na slikah prikazuje postopek po korakih in se lahko razlikuje od delovnih korakov v besedilu.
	Na sliki Pregled so uporabljene številke položajev, ki se nanašajo na številke v legendi poglavja Pregled izdelka .
	Ta znak opozarja, da morate biti pri uporabi izdelka še posebej pozorni.

1.3 Simboli, ki so odvisni od izdelka
1.3.1 Simboli na izdelku

Na izdelku se lahko uporabljajo naslednji simboli:

	Izdelek podpira tehnologijo NFC, združljivo s platformama iOS in Android.
	Litij-ionska akumulatorska baterija
	Akumulatorske baterije nikoli ne uporabljajte kot orodje za udarjanje.
	Akumulatorska baterija naj vam nikoli ne pade. Ne uporabljajte akumulatorske baterije, ki je bila udarjena ali kako drugače poškodovana.
	Razred zaščite II (dvojna izolacija)
	Način za prevažanje
	Način pripravljenosti
	Način delovanja

1.4 Informacije o izdelku

Izdelki so namenjeni profesionalnim uporabnikom; uporablja, vzdržuje in servisira jih lahko le pooblaščen in ustrezno usposobljeno osebje. To osebje je treba dodatno poučiti o nevarnostih, ki se



pojavnajo pri delu. Izdelek in njegovi pripomočki so lahko nevarni, če jih nepravilno uporablja nestrokovno osebje in če se uporabljajo v nasprotju z namembnostjo.

Tipaska oznaka in serijska številka sta navedeni na tipski ploščici.

- ▶ Serijsko številko prepisite v naslednjo preglednico. Podatke o izdelku potrebujete v primeru morebitnih vprašanj za našega zastopnika ali servis.

Informacije o izdelku

Prenosni generator	B 3600
Generacija	01
Serijska št.	

1.5 Izjava o skladnosti

Proizvajalec na lastno odgovornost izjavlja, da tukaj opisani izdelek ustreza veljavni zakonodaji in veljavnim standardom. Kopijo izjave o skladnosti si lahko ogledate na koncu te dokumentacije.

Tehnična dokumentacija je na voljo tukaj:

Hilti Entwicklungsgesellschaft mbH | Zulassung Geräte | Hiltistraße 6 | 86916 Kaufering, DE

2 Varnost

2.1 Splošna varnostna navodila

- ▶ **Upoštevajte naslednja navodila za varno uporabo litij-ionskih akumulatorskih baterij.** Če navodil ne boste upoštevali, lahko pride do draženja kože, težkih korozijskih poškodb, kemičnih opeklin, požarov in/ali eksplozij.
- ▶ Izdelek in pribor uporabljajte samo v tehnično brezhibnem stanju.
- ▶ Izdelka in pribora nikoli in na noben način ne spreminjajte. Izdelka ne smete odpirati.
- ▶ Električnih kontaktov se ne dotikajte s prsti, orodjem, nakitom ali drugimi električno prevodnimi predmeti.
- ▶ V izhodih izdelka ne sme priti do kratkega stika.
- ▶ Če izhodov ne uporabljate, nanje namestite zaščitne pokrovčke.
- ▶ Izdelka ni dovoljeno razstavljati, stiskati, segreti na temperaturo nad 80 °C ali zažgati.
- ▶ Izdelka nikoli ne izpostavljajte neposredni sončni svetlobi, visokim temperaturam, iskrenju ali odprtemu ognju. Zaradi tega lahko pride do eksplozij.
- ▶ Izdelek zavarujte pred dežjem, vlago in tekočinami. Vdor vlage lahko povzroči kratek stik, električni udar, opekline, požar in eksplozije.
- ▶ Izdelka ne uporabljajte in ne hranite na območjih, kjer obstaja nevarnost eksplozije.
- ▶ Izdelek uporabljajte samo v skladu z določenimi pogoji uporabe.
- ▶ Z izdelkom ravnajte previdno, da ga ne poškodujete in da preprečite iztekanje tekočin, ki resno škodujejo zdravju!
- ▶ Pred uporabo se prepričajte, da je izdelek v stabilnem položaju. Izdelek postavite samo na nedrsečo površino. Izdelek ne sme segati čez rob.
- ▶ Prepričajte se, da je dolžina kabla priključenega porabnika dovolj dolga. Priključni kabel ne sme biti pod napetostjo.
- ▶ Izdelka ne uporabljajte in ne polnite, če je udarjen ali drugače poškodovan. Redno pregledujte izdelek in se prepričajte, da je nepoškodovan.
- ▶ Izdelka ne uporabljajte kot nadomestek za lestev.
- ▶ Izdelka ne prevažajte z dvigalom ali drugimi dviznimi sredstvi.
- ▶ Upoštevajte lokalne predpise o varni uporabi električnih porabnikov.
- ▶ Če je porabnik okvarjen, ga ne priključite na izdelek.
- ▶ Na izhode izdelka ne priključujte drugih električnih generatorjev.
- ▶ Izdelek polnite le z priloženim polnilnim kablom.
- ▶ Pred priključitvijo porabnika se prepričajte, da sta izdelek in porabnik izklopljena. Porabnika po uporabi vedno izklopite.
- ▶ Izdelka ne uporabljajte za napajanje življenjsko pomembnih medicinskih porabnikov.



- Če je izdelek prevroč na dotik, je morda okvarjen. Izdelek postavite na vidno in nevnjetljivo mesto, ki je dovolj oddaljeno od vnetljivih materialov. Pustite, da se izdelek ohladi. Če je izdelek po eni uri še vedno prevroč na dotik, je okvarjen. Obrnite se na servisno službo **Hilti** ali preberite dokument "Varnostni napotki in navodila za uporabo za litij-ionske akumulatorske baterije **Hilti**".



Upošteвайте posebne direktive za prevažanje, skladiščenje in uporabo litij-ionskih akumulatorskih baterij.

Preberite varnostne napotke in navodila za uporabo za litij-ionske akumulatorske baterije **Hilti**, ki jih lahko priključite s skeniranjem kode QR na koncu teh navodil za uporabo.

3 Opis

3.1 Pregled izdelka

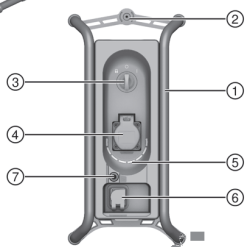

- ① Okvir
- ② Ročaj
- ③ Vrtljivo stikalo
- ④ Izhod AC
- ⑤ Prikaz z LED-diodami
- ⑥ Vhod AC za polnjenje
- ⑦ Kapica varovalke

3.2 Namenska uporaba

Opisani izdelek je generator. Namenjen je napajanju porabnikov z napajalnim kablom.

3.3 Obseg dobave

Prenosni generator, polnilni kabel, navodila za uporabo

Druge sistemske izdelke, ki so dovoljeni za vaš izdelek, najdete v centru **Hilti Store** ali na spletni strani: www.hilti.group

3.4 Prikazi LED-diod

Generator **Hilti B 3600** lahko prikazuje stanje napoljenosti in sporočila o napakah.

Če so sporočila o napakah prepoznana, LED-diode svetijo ali utripajo glede na trenutno stanje napoljenosti.

Stanje	Pomen
Osem (8) LED-diod neprekinjeno sveti zeleno.	Stanje napoljenosti: od 100 % do 88 %.
Sedem (7) LED-diod neprekinjeno sveti zeleno.	Stanje napoljenosti: od 87 % do 76 %.
Šest (6) LED-diod neprekinjeno sveti zeleno.	Stanje napoljenosti: od 75 % do 63 %.
Pet (5) LED-diod neprekinjeno sveti zeleno.	Stanje napoljenosti: od 62 % do 50 %.
Štiri (4) LED-diode neprekinjeno svetijo zeleno.	Stanje napoljenosti: od 49 % do 37 %.
Tri (3) LED-diode neprekinjeno svetijo zeleno.	Stanje napoljenosti: od 36 % do 25 %.
Dve (2) LED-diodi neprekinjeno svetita zeleno.	Stanje napoljenosti: od 24 % do 12 %.



Stanje	Pomen
Ena (1) LED-dioda neprekinjeno sveti zeleno.	Stanje napolnjenosti: od 12 % do 1 %.
Ena (1) LED-dioda utripa zeleno (polnilni kabel ni priključen).	Litij-ionska akumulatorska baterija je popolnoma prazna. Napolnite akumulatorsko baterijo.
Nobena LED-dioda ne sveti.	Prenosni generator je izklopljen. Vključite ga. Če po vklopu ne zasveti nobena LED-dioda, se obrnite na servisno službo Hilti .
LED-dioda, ki nakazuje trenutno stanje napolnjeno-sti, utripa zeleno (med postopkom polnjenja).	Litij-ionska akumulatorska baterija se polni.
Najmanj ena LED-dioda neprekinjeno sveti rumeno.	Prišlo je do prekomernega toka in izhodi AC so bili deaktivirani. Izključite vse porabnike. Vrtljivo stikalo nastavite na način pripravljenosti . Počakajte 10 sekund, nato vrtljivo stikalo nastavite nazaj na način delovanja . Zatem je generator spet pripravljen za uporabo. Če sporočilo ne izgine, se obrnite na servisno službo Hilti .
Najmanj ena LED-dioda utripa rumeno.	Temperatura generatorja je zunaj dovoljenega temperaturnega območja. Delovanje ali polnjenje je bilo prekinjeno. Porabnika ali polnilni kabel izključite iz generatorja in generator nastavite na način pripravljenosti . Nato poskrbite, da bo temperatura generatorja po stopoma spet v dovoljenem temperaturnem območju. Ko je temperatura generatorja spet v dovoljenem temperaturnem območju, se lahko generator naprej uporablja ali polni. Če sporočilo ne izgine, se obrnite na servisno službo Hilti .
Ena (1) LED-dioda hitro utripa rdeče	Prišlo je do sistemske napake. Odstranite porabnika ali polnilni kabel, generator nastavite na način za prevažanje in se obrnite na servisno službo Hilti .

3.5 Vrtljivo stikalo

Z vrtljivim stikalom lahko nastavite naslednje tri načine:

	Način za prevažanje	V načinu za prevažanje so vsi priključki neaktivni, generator je izklopljen.
	Način pripravljenosti/polnjenje	V načinu pripravljenosti v izhodih AC ni napetosti, vhod AC za polnjenje pa je aktiven. LED-diode ne svetijo.
	Način delovanja	V načinu delovanja so izhodi AC aktivni, električnega porabnika lahko priključite in upravljate. LED-diode nakazujejo stanje napolnjenosti ali sporočila o napakah.

4 Tehnični podatki

	Visoka napetost
Izhodna napetost	220 V ... 240 V / 50–60 Hz
Nazivna izhodna moč	3.600 W / 16 A
Največja izhodna moč za največ 120 sekund	7.200 W / 32 A
Razpoložljiva energija	2,1 kWh
Polnilna moč	1.000 W / 4 A
Vrsta zaščite	IP 54+



	Visoka napetost
Teža	19,8 kg (43,7 lb)
Dimenzije (dolžina x širina x višina)	420 mm x 210 mm x 420 mm (16,5 in x 8,3 in x 16,5 in)
Temperatura okolice med delovanjem	-17 °C ... 60 °C (1 °F ... 140 °F)
Temperatura skladiščenja	-20 °C ... 40 °C (-4 °F ... 104 °F)
Temperatura akumulatorske baterije ob začetku polnjenja	0 °C ... 45 °C (32 °F ... 113 °F)

5 Uporaba

Upoštevajte varnostna navodila in opozorila v tej dokumentaciji in na izdelku.

5.1 Polnjenje

- Vrtljivo stikalo nastavite na način pripravljenosti
- Priloženi polnilni kabel priključite na polnilni vhod AC za polnjenje in bajonetno zapiralo zavrtite v smeri urinega kazalca, da se zaskoči.



Da zagotovite ustrezno delovanje izdelka, poskrbite, da se bajonetno zapiralo zaskoči.

- Polnilni kabel vključite v vtičnico.
 - LED-diode, ki svetijo zeleno, nakazujejo trenutno stanje napolnjenosti.
 - Ko je generator povsem napolnjen, 10 sekund vse LED-diode svetijo zeleno. Nato prikaz ugasne.
- Po polnjenju odstranite polnilni kabel in generator nastavite na način za prevažanje .

5.2 Način delovanja

OPOZORILO

Nevarnost zaradi električnega toka! Nevarnost električnega udara in/ali poškodbe sestavnih delov.

- Če želite na generator priključiti več porabnikov, mora biti porabnik zaščiten z napravo na diferenčni tok.
- Upoštevajte opisane možnosti/kombinacije priključevanja.

- Vrtljivo stikalo nastavite na način delovanja . Generator je aktiviran in LED-diode utripajo.
 - Če najmanj ena LED-dioda sveti zeleno, je generator pripravljen za uporabo.
 - Če po vklopu ena LED-lučka utripa zeleno, je generator povsem izpraznjen. Napolnite akumulatorsko baterijo.
 - Če po vklopu ne sveti nobena LED-dioda, je prišlo do napake. Obrnite se na servisno službo **Hilti**.
- Porabnika priključite na izhod AC.
- Če želite z generatorjem omogočiti delovanje več porabnikov, upoštevajte naslednje podatke:
 - Če je porabnik opremljen z vmesnim sesalnikom za prah, mora biti porabnik na sesalnik priključen z zaščitnim stikalom na diferenčni tok.
 - Za priključitev dveh porabnikov so na voljo kabli z zaščitnimi stikali na diferenčni tok **Hilti**.
 - Pri uporabi več vtičnic mora biti vsak posamezni priključen porabnik zaščiten s stikalom na diferenčni tok.
- Med delovanjem LED-diode nakazujejo trenutno stanje napolnjenosti.
- Če boste generator prenehali uporabljati začasno, vrtljivo stikalo nastavite na način pripravljenosti .
- Za popoln izklop generatorja vrtljivo stikalo nastavite na način za prevažanje .



6 Nega in vzdrževanje

OPOZORILO

Nevarnost poškodb zaradi aktiviranega izdelka !

- ▶ Pred čiščenjem ali vzdrževalnimi deli izdelek vedno nastavite na način za prevažanje

Nega izdelka

- Previdno odstranite sprijeto umazanijo.
- Ohišje čistite le z rahlo vlažno krpo za čiščenje. Za čiščenje ne uporabljajte čistil, ki vsebujejo silikon, ker lahko poškodujejo plastične dele.
- Za čiščenje kontaktov izdelka uporabite čisto in suho krpo.
- Izdelka nikoli ne izpostavljajte visoki vlažnosti (ne smete ga npr. potopiti v vodo ali pustiti na dežju). Če je izdelek premočen, z njim ravnajte kot s poškodovanim akumulatorsko baterijo. Izolirajte v negorljivi posodi in se obrnite na servisno službo **Hilti**.

Vzdrževanje

- Redno preverjajte, ali so vidni deli orodja nepoškodovani in ali elementi za upravljanje delujejo brezhibno.
- Izdelka ne uporabljajte, če je poškodovan in/ali ne deluje brezhibno. Izdelek naj nemudoma popravijo pri servisni službi **Hilti**.
- Po končani negi in vzdrževanju namestite vse zaščitne naprave in preverite, ali delujejo brezhibno.



Za varno uporabo uporabite le originalne nadomestne dele in potrošne materiale. Seznam odobrenih nadomestnih delov, potrošnih materialov in pribora **Hilti** najdete v vašem centru **Hilti Store** ali na spletni strani: www.hilti.group

6.1 Menjava varovalke

OPOZORILO

Nevarnost električnega udara! Nega in vzdrževanje v vstavljenim vtičem lahko povzročita hude poškodbe in opekline.

- ▶ Pred nego in vzdrževanjem vedno izvlecite vtič!

PREVIDNO

Nevarnost požara zaradi napačne varovalke! Zaradi varovalke z napačnimi specifikacijami lahko pride do požara.

- ▶ Uporabljajte izključno varovalke istega tipa z enakim nazivnim tokom in enako izklopno karakteristiko.

1. Odvijte varnostno kapico.
2. Odstranite varovalko. Zamenjajte jo z novo varovalko.

Material
Fina varovalka T5A L 250V; 5 mm × 20 mm

3. Znova privijte kapico varovalke.

7 Prevažanje in skladiščenje

Prevažanje

- ▶ Izdelek prevažajte le v načinu za prevažanje .
- ▶ Med prevažanjem mora biti izdelek zaščiten pred močnimi udarci in vibracijami. **Upoštevajte nacionalne predpise za prevažanje akumulatorskih baterij.**
- ▶ Akumulatorskih baterij ne smete pošiljati po pošti. Če želite pošiljati nepoškodovane akumulatorske baterije, se obrnite na dostavno podjetje.
- ▶ Pred vsako uporabo ter pred in po dolgem prevažanju se prepričajte, da izdelek ni poškodovan.
- ▶ Izdelka ne smete prevažati v letalu. Po potrebi se obrnite na letalsko službo.

Skladiščenje

- ▶ Izdelek shranjujte na suhem in hladnem mestu. Upoštevajte mejne vrednosti temperature, ki so navedene v tehničnih podatkih.



- ▶ Izdelek hranite le v načinu za prevažanje .
- ▶ Izdelka ne hranite v praznem stanju dlje časa, saj lahko pride do prekomerne izpraznitve. Izdelek napolnite vsaj vsake tri mesece.
- ▶ Izdelka ne puščajte na soncu, na toplotnih virih ali za steklom.
- ▶ Izdelek hranite izven dosega otrok in nepooblaščenih oseb.
- ▶ Pred vsako uporabo ter pred in po dolgem skladiščenju se prepričajte, da izdelek ni poškodovan.

8 Pomoč pri motnjah

Če pride do motenj v delovanju, bodite pozorni na LED-diode generatorja. Glejte poglavje **Prikazi LED-diod**. V primeru motenj, ki niso navedene v tej preglednici oziroma jih sami ne znate odpraviti, se obrnite na naš servis **Hilti**.

Motnja	Možen vzrok	Rešitev
Priključeni porabnik ne deluje ali ne deluje s polno zmogljivostjo.	Vtič ni vstavljen pravilno.	▶ Vtič porabnika pravilno vstavite v vtičnico.
	Generator ni v načinu delovanja.	▶ Vrtljivo stikalo nastavite na način delovanja  .
	Akumulatorska baterija je prazna.	▶ Napolnite akumulatorsko baterijo generatorja.
	Porabnik ima preveliko moč.	▶ Upoštevajte izhodno moč generatorja. Ne priključujte porabnika, ki ima preveliko izhodno moč.

9 Odstranjevanje



OPOZORILO

Nevarnost poškodb zaradi nepravilnega odstranjevanja! Tveganje za zdravje zaradi uhajajočih plinov ali tekočin.

- ▶ Izdelka ne odpošiljajte, če ima poškodovano ohišje.
- ▶ Priključke pokrijte z neprevodnim materialom, tako da preprečite morebiten kratki stik.
- ▶ Izdelek zavrzite tako, da ne bo dostopen otrokom.
- ▶ Če želite izdelek zavreči, ga odnesite v najbližjo trgovino **Hilti Store** ali se obrnite na pristojno podjetje za ravnanje z odpadki.

 Naprave **Hilti** so pretežno izdelane iz materialov, ki jih je mogoče znova uporabiti. Pogoj za ponovno uporabo materialov je ustrezno razvrščanje materiala. V mnogih državah servisi **Hilti** prevzamejo vaše odeluzeno orodje. O tem se pozanimajte pri servisni službi **Hilti** ali svojem prodajnem svetovalcu.



- ▶ Električnih orodij, naprav in akumulatorskih baterij ne zavrzite skupaj z gospodinjstskimi odpadki!

10 Proizvajalčeva garancija

- ▶ V primeru vprašanj o garancijskih pogojih se obrnite na lokalnega partnerja **Hilti**.

11 Dodatne informacije

Dodatne informacije o uporabi, tehnologiji, varstvu okolja in recikliranju najdete na naslednji povezavi: qr.hilti.com/manual/?id=2345499

Povezava je na voljo tudi na koncu tega dokumenta v obliki kode QR.



Originalne upute za uporabu

1 Podaci o dokumentaciji

1.1 Uz ovu dokumentaciju

- Prije početka rada pročitajte ovu dokumentaciju. To je preduvjet za siguran rad i neometano rukovanje.
- Pridržavajte se sigurnosnih napomena i upozoravajućih naputaka u ovoj dokumentaciji i na proizvodu.
- Ove upute za uporabu uvijek čuvajte u blizini proizvoda i prosljedite ga drugim osobama samo zajedno s uputama za uporabu.

1.2 Objašnjenje znakova

1.2.1 Upozoravajući naputci

Upozoravajući naputci upozoravaju na opasnost prilikom rukovanja proizvodom. Koriste se sljedeće signalne riječi:

OPASNOST

OPASNOST !

- ▶ Znači moguću neposrednu opasnu situaciju, koja može prouzročiti tjelesne ozljede ili smrt.

UPOZORENJE

UPOZORENJE !

- ▶ Ova riječ skreće pozornost na moguću opasnu situaciju koja može uzrokovati teške tjelesne ozljede ili smrt.





OPREZ

OPREZ !

- ▶ Ova riječ skreće pozornost na moguću opasnu situaciju koja može uzrokovati tjelesne ozljede ili materijalnu štetu.





1.2.2 Simboli u uputama za uporabu

U ovim uputama za uporabu koriste se sljedeći simboli:

	Pridržavajte se uputa za uporabu
	Napomene o primjeni i druge korisne informacije
	Rukovanje materijalima koji se mogu ponovno preraditi
	Električne uređaje i akumulatorske baterije ne bacajte u kućni otpad

1.2.3 Simboli na slikama

Koriste se sljedeći simboli na slikama:

	Ovi brojevi odnose se na određene slike na početku ovih uputa za uporabu.
	Numeriranjem na slikama se navodi redosljed radnih koraka i može odstupiti od radnih koraka u tekstu.
	Brojevi položaja koriste se na slici Pregled i odnose se na brojeve legende u odlomku Pregled proizvoda .
	Ovaj znak upućuje da trebate biti posebno pažljivi prilikom rukovanja proizvodom.

1.3 Simboli ovisno o proizvodu

1.3.1 Simboli na proizvodu

Mogu se koristiti sljedeći simboli na proizvodu:



2345499

	Proizvod podržava NFC tehnologiju koja je kompatibilna s iOS i Android platformama.
	Litij-ionska akumulatorska baterija
	Akumulatorsku bateriju nikada ne koristite kao udarni alat.
	Ne dopustite da akumulatorska baterija padne. Nikada nemojte koristiti akumulatorsku bateriju koja je udarena ili na neki drugi način oštećena.
	Klasa zaštite II (dvostruka izolacija)
	Način transporta
	Stanje pripravnosti
	Način rada

1.4 Informacije o proizvodu

proizvodi su namijenjeni profesionalnom korisniku i smije ih posluživati, održavati i servisirati samo ovlašteno kvalificirano osoblje. To osoblje mora biti posebno podučeno o mogućim opasnostima. Proizvod i njemu pripadajuća pomoćna sredstva mogu biti opasna ako ih neopisno i neispravno upotrebljava neosposobljeno osoblje.

Oznaka tipa i serijski broj navedeni su na označnoj pločici.

- ▶ Prepišite serijski broj u sljedeću tablicu. Podaci o proizvodu potrebni su vam prilikom kontaktiranja našeg zastupništva ili servisa.

Podaci o proizvodu

Prijenosni energetska sustav	B 3600
Generacija	01
Serijski br.	

1.5 Izjava o sukladnosti

Proizvođač pod vlastitom odgovornošću izjavljuje da je ovdje opisani proizvod sukladan s važećim zakonodavstvom i normama. Sliku izjave o sukladnosti naći ćete na kraju ove dokumentacije.

Tehnička dokumentacija kod:

Hilti Entwicklungsgesellschaft mbH | Zulassung Geräte | Hiltistraße 6 | 86916 Kaufering, DE

2 Sigurnost

2.1 Opće sigurnosne napomene

- ▶ **Pridržavajte se sljedećih sigurnosnih napomena za sigurno rukovanje i uporabu litij-ionskih akumulatorskih baterija.** Nepridržavanje može dovesti do nadražaja kože, teških korozivnih ozljeda, kemijskih opekline, požara i / ili eksplozija.
- ▶ Proizvod i pribor koristite samo ako su u tehnički besprijekornom stanju.
- ▶ Ne izvodite manipulacije ili preinake na proizvodu ili priboru. Proizvod se ne smije otvoriti.
- ▶ Električne kontakte ne dodirujte prstima, alatom, nakitom ili drugim električno vodljivim predmetima.
- ▶ Nemojte kratko spojiti izlaze proizvoda.
- ▶ Zatvorite zaštitne kape priključaka ako ih ne upotrebljavate.
- ▶ Proizvod se ne smije rastavljati, gnječiti, zagrijavati iznad 80°C ili spaljivati.
- ▶ Proizvod nikada ne izlažite izravnom sunčevom zračenju, povišenoj temperaturi, iskrenju ili otvorenom plamenu. To može dovesti do eksplozija.
- ▶ Proizvod držite dalje od kiše, vlage i tekućina. Prodiranje vlage može prouzročiti kratak spoj, električni udar, opekline, požar i eksplozije.
- ▶ Proizvod ne upotrebljavajte i ne čuvajte u okolini ugroženoj eksplozijom.
- ▶ Proizvod upotrebljavajte samo unutar definiranih granica primjene.



- ▶ Pažljivo rukujte proizvodom kako biste izbjegli oštećenja i istjecanje tekućina koje su jako opasne za zdravlje!
- ▶ Pri uporabi pazite da proizvod odložite na sigurno mjesto. Odložite proizvod samo na protukliznu podlogu. Izbjegavajte da proizvod strši preko ruba.
- ▶ Pazite na dovoljnu dužinu kabla priključenog potrošača, priključni vod ne smije biti napet.
- ▶ Nemojte koristiti niti puniti proizvod koji je udaren ili na neki drugi način oštećen. Redovito provjerite ima li znakova oštećenja na proizvodu.
- ▶ Ne koristite proizvod kao zamjenu za ljestve.
- ▶ Proizvod ne transportirajte kranom ili sredstvima za podizanje.
- ▶ Pridržavajte se lokalnih propisa o sigurnom radu električnih potrošača.
- ▶ Nemojte priključiti neispravne potrošače na proizvod.
- ▶ Nemojte priključiti električni generator na izlaze proizvoda.
- ▶ Proizvod puniti samo s isporučenim kablom za punjenje.
- ▶ Prije priključivanja potrošača provjerite jesu li proizvod i potrošač isključeni. Uvijek isključite potrošač nakon uporabe.
- ▶ Nemojte koristiti proizvod za rad medicinskih potrošača za održavanje života.
- ▶ Ako je proizvod toliko vruć da ga ne možete primiti rukom, onda je moguće da je u kvaru. Stavite proizvod na vidljivo, nezapaljivo mjesto dovoljno udaljeno od zapaljivih materijala. Ostavite da se ohladi. Ako je nakon jednog sata proizvod još uvijek vruć da ga ne možete primiti rukom, onda je u kvaru. Obratite se **Hilti** servisu ili pročitajte dokument „Napomene za sigurnost i primjenu **Hilti** litij-ionskih akumulatorskih baterija“.



Poštujte posebne smjernice za transport, skladištenje i uporabu litij-ionskih akumulatorskih baterija. Pročitajte napomene za sigurnost i primjenu **Hilti** litij-ionskih akumulatorskih baterija koje ćete naći na kraju ovih uputa za uporabu skeniranjem QR koda.

3 Opis

3.1 Pregled proizvoda

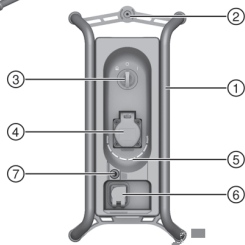
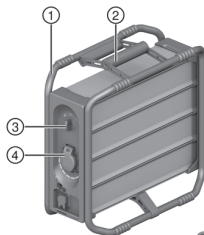

- ① Okvir
- ② Rukohvat
- ③ Sklopka
- ④ AC izlaz
- ⑤ LED indikator
- ⑥ AC ulaz za punjenje
- ⑦ Sigurnosna kapica

3.2 Namjenska uporaba

Opisani proizvod je prijenosni energetska sustav. Namijenjen je za rad potrošača s kablom.

3.3 Sadržaj isporuke

Prijenosni energetska sustav, kabel za punjenje, upute za uporabu

Ostale proizvode sustava dopuštene za Vaš proizvod naći ćete u Vašoj **Hilti Store** ili na: www.hilti.group



3.4 LED prikaz

Energetski sustav **Hilti** B 3600 može prikazati stanje napunjenosti i poruke pogreške. Ako se prikazuju poruke pogreške, LED diode svijetle ili trepere ovisno o trenutnom stanju napunjenosti.

Stanje	Značenje
Osam (8) LED dioda stalno svijetle zeleno	Stanje napunjenosti: 100 % do 88 %
Sedam (7) LED dioda stalno svijetle zeleno.	Stanje napunjenosti: 87 % do 76 %
Šest (6) LED dioda stalno svijetle zeleno.	Stanje napunjenosti: 75 % do 63 %
Pet (5) LED dioda stalno svijetle zeleno.	Stanje napunjenosti: 62 % do 50 %
Četiri (4) LED diode stalno svijetle zeleno	Stanje napunjenosti: 49 % do 37 %
Tri (3) LED diode stalno svijetle zeleno	Stanje napunjenosti: 36 % do 25 %
Dvije (2) LED diode stalno svijetle zeleno	Stanje napunjenosti: 24 % do 12 %
Jedna (1) LED dioda stalno svijetli zeleno	Stanje napunjenosti: 12 % do 1 %
Jedna (1) LED dioda treperi zeleno (kabel za punjenje nije priključen).	Litij-ionska akumulatorska baterija je potpuno ispražnjena. Napunite akumulatorsku bateriju.
Niti jedna LED dioda ne svijetli.	Prijenosni energetski sustav je isključen. Uključite ga. Ako nakon uključivanja ne svijetli nijedna LED dioda, obratite se Hilti servisu.
LED dioda trenutnog stanja napunjenosti treperi zeleno (za vrijeme punjenja).	Litij-ionska akumulatorska baterija se puni.
Jedna ili više LED dioda stalno svijetle žuto.	Došlo je do struje opterećenja ili su deaktivirani AC izlazi. Isključite sve potrošače. Stavite sklopku u stanje pripravnosti . Pričekajte 10 sekundi i ponovno stavite sklopku na rad . Sada možete ponovno upotrebljavati energetski sustav. Ako se poruka i dalje prikazuje, obratite se Hilti servisu.
Jedna ili više LED dioda trepere žuto.	Energetski sustav je izvan dopuštenog raspona temperature. Rad ili punjenje su prekinuti. Odvijite potrošač ili kabel za punjenje od energetskog sustava i stavite energetski sustav u stanje pripravnosti . Zatim polako dovedite energetski sustav u dopušteni raspon temperature. Kada je dosegnut dopušteni raspon, možete dalje upotrebljavati ili puniti energetski sustav. Ako se poruka i dalje prikazuje, obratite se Hilti servisu.
Jedna (1) LED dioda brzo treperi crveno	Postoji pogreška sustava. Uklonite potrošač ili kabel za punjenje, stavite energetski sustav u način transporta i obratite se Hilti servisu.

3.5 Sklopka

Sklopka ima sljedeća tri položaja:

	Transport	U načinu transporta svi su priključci neaktivni i energetski sustav je isključen.
	Stanje pripravnosti / način punjenja	U stanju pripravnosti su AC izlazi bez napona, dok je AC ulaz za punjenje aktivan. LED diode ne svijetle.
	Pogon	U načinu rada su AC izlazi aktivni, neki potrošač se može priključiti i može raditi. LED diode signaliziraju stanje napunjenosti ili poruke pogreške.



4 Tehnički podaci

	Visoki napon
Izlazni napon	220 V ... 240 V / 50-60 Hz
Nazivna izlazna snaga	3.600 W / 16 A
Vršna izlazna snaga za maksimalno 120 sekundi	7.200 W / 32 A
Dostupna energija	2,1 kWh
Snaga punjenja	1.000 W / 4 A
Vrsta zaštite	IP 54+
Težina	19,8 kg (43,7 lb)
Dimenzije (duljina x širina x visina)	420 mm x 210 mm x 420 mm (16,5 in x 8,3 in x 16,5 in)
Okolna temperatura pri radu	-17 °C ... 60 °C (1 °F ... 140 °F)
Temperatura skladištenja	-20 °C ... 40 °C (-4 °F ... 104 °F)
Temperatura akumulatorske baterije na početku punjenja	0 °C ... 45 °C (32 °F ... 113 °F)

5 Rukovanje

Pridržavajte se sigurnosnih napomena i upozoravajućih naputaka u ovoj dokumentaciji i na proizvodu.

5.1 Punjenje

- Sklopku stavite u položaj stanje pripravnosti
- Priključite isporučeni kabel za punjenje na AC ulaz za punjenje i okrenite bajunetni zatvarač u smjeru kazaljke na satu da se uglati.



Kako biste osigurali funkciju, pazite da se uglati bajunetni zatvarač.

- Utaknite kabel za punjenje u utičnicu.
 - Zelene svjetleće LED diode prikazuju trenutno stanje napunjenosti.
 - Ako je energetski sustav potpuno napunjen, sve LED diode svijetle zeleno 10 sekundi. Zatim se indikator gasi.
- Nakon punjenja izvucite kabel za punjenje i stavite energetski sustav u način transporta .

5.2 Pogon





UPOZORENJE

Opasnost uslijed električne struje! Moguć električni udar i/ili moguće oštećenje sastavnog dijela.

- U slučaju priključivanja više od jednog potrošača treba osigurati potrošače pomoću zaštitne strujne sklopke (PRCD).
- Pridržavajte se opisanih mogućnosti priključivanja / kombinacija.

- Sklopku stavite u položaj rad . Energetski sustav se aktivira i LED diode trepere.
 - Ako nakon toga jedna ili više LED dioda svijetle zeleno, energetski sustav je spreman za rad.
 - Ako jedna LED dioda treperi zeleno nakon niza pokretanja, energetski sustav je potpuno ispražnjen. Napunite akumulatorsku bateriju.
 - Ako ne svijetli nijedna LED dioda nakon niza pokretanja, postoji kvar. Obratite se **Hilti** servisu.
- Priključite potrošač na AC izlaz.
- Pridržavajte se sljedećih napomena za rad više od jednog potrošača na energetskom sustavu:
 - Pri radu potrošača sa serijski spojenim usisavačem treba priključiti potrošač na usisavač sa zaštitnom strujnom sklopkom.



- ▶ Za priključivanje dvaju potrošača tvrtka **Hilti** nudi skretnicu za kabel sa zaštitnom strujnom sklopkom.
 - ▶ Pri uporabi višestrukih utičnica treba pojedinačno osigurati sve priključene potrošače sa zaštitnom strujnom sklopkom.
4. Tijekom rada LED diode prikazuju trenutno stanje napunjenosti.
 5. Kako biste prekinuli uporabu energetskog sustava, stavite sklopku u stanje pripravnosti .
 6. Kako biste potpuno isključili energetski sustav, stavite sklopku u položaj način transporta .

6 Čišćenje i održavanje

UPOZORENJE

Opasnost od ozljede zbog aktiviranog proizvoda !

- ▶ Prije radova čišćenja i održavanja uvijek stavite proizvod u način transporta .

Čišćenje proizvoda

- Oprezno uklonite čvrsto pranjajuću prljavštinu.
- Kućište čistite samo lagano navlaženom krpom. Ne upotrebljavajte silikonska sredstva za čišćenje jer mogu nagristi plastične dijelove.
- Upotrebljavajte čistu, suhu krpu kako biste očistili kontakte proizvoda.
- Nikada nemojte izlagati proizvod velikoj vlazi (npr. uroniti u vodu ili ostaviti na kiši).
Ako je proizvod smočen, onda s njime rukujte kao s oštećenom akumulatorskom baterijom. Izolirajte ga u nezapaljivom spremniku i obratite se **Hilti** servisu.

Održavanje

- Redovito provjeravajte je li na svim vidljivim dijelovima došlo do oštećenja i funkcioniraju li besprijekorno svi upravljački elementi.
- U slučaju oštećenja i/ili smetnji u radu ne radite s proizvodom. Proizvod odmah odnesite na popravak u **Hilti** servis.
- Nakon čišćenja i održavanja postavite sve zaštitne uređaje i provjerite funkcioniraju li besprijekorno.

 Za siguran rad koristite samo originalne rezervne dijelove i potrošni materijal. Rezervne dijelove, potrošni materijal i dodatni pribor, koji je odobrila tvrtka **Hilti** za vaš proizvod, pronaći ćete u vašoj **Hilti Store** ili na: www.hilti.group

6.1 Zamjena osigurača

UPOZORENJE

Opasnost od električnog udara! Čišćenje i održavanje s utaknutim mrežnim utikačem može dovesti do teških ozljeda ili opekline.

- ▶ Prije svih radova čišćenja i održavanja uvijek izvucite mrežni utikač!

OPREZ

Opasnost od požara zbog pogrešnog osigurača! Osigurač s pogrešnim specifikacijama može uzrokovati požar.

- ▶ Upotrebljavajte isključivo osigurač istog tipa, iste nazivne struje i iste karakteristike isključivanja.

1. Odvrnite sigurnosnu kapicu.
2. Izvadite osigurač. Zamijenite ga novim osiguračem.

Materijal
Fini osigurač T5A L 250V; 5 mm × 20 mm

3. Ponovno uvrnite sigurnosnu kapicu.

7 Transport i skladištenje

Transport

- ▶ Proizvod transportirajte samo u načinu transporta .



- ▶ Za vrijeme transporta treba zaštititi proizvod od prejakog udara i vibracija. **Poštujte lokalne propise o transportu akumulatorskih baterija.**
- ▶ Akumulatorske baterije ne smiju se slati poštom. Obratite se otpremničkoj tvrtki ako želite slati neoštećene akumulatorske baterije.
- ▶ Prije svake uporabe i nakon dužeg transporta provjerite je li proizvod oštećen.
- ▶ Proizvod se ne smije transportirati u zrakoplovu. Po potrebi se obratite aviokompaniji.

Skladištenje

- ▶ Proizvod čuvajte na hladnom i suhom mjestu. Pridržavajte se graničnih vrijednosti temperature koje su navedene u poglavlju Tehnički podaci.
- ▶ Proizvod skladištite samo u načinu transporta
- ▶ Proizvod nemojte skladištiti u ispražnjenom stanju dulje vrijeme. To bi moglo dovesti do dubokog pražnjenja. Napunite proizvod najmanje svaka tri mjeseca.
- ▶ Proizvod ne čuvajte na suncu, na izvorima topline ili iza stakla.
- ▶ Proizvod čuvajte na mjestu koje je nedostupno djeci i neovlaštenim osobama.
- ▶ Prije svake uporabe i nakon dužeg skladištenja provjerite je li proizvod oštećen.

8 Pomoć u slučaju smetnji

Kod svih smetnji pazite na LED indikator energetskog sustava. Vidi poglavlje **LED prikaz**.

U slučaju smetnji, koje nisu navedene u ovoj tablici ili koje ne možete sami ukloniti, obratite se našem **Hilti** servisu.

Smetnja	Mogući uzrok	Rješenje
Priključeni potrošač ne radi ili ne radi s punom snagom.	Utikač nije ispravno utaknut	▶ Ispravno utaknite utikač potrošača u utičnicu.
	Energetski sustav ne nalazi se u načinu rada.	▶ Sklopku stavite u položaj rad
	Akumulatorska baterija je prazna	▶ Napunite akumulatorsku bateriju energetskog sustava.
	Prevelika snaga potrošača	▶ Pridržavajte se izlazne snage energetskog sustava. Nemojte priključiti potrošač koji prelazi izlaznu snagu.

9 Zbrinjavanje otpada

UPOZORENJE

Opasnost od ozljede uslijed nestručnog zbrinjavanja! Opasnosti po zdravlje uslijed istjecanja plinova ili tekućina.

- ▶ Nemojte slati proizvod ako je kućište oštećeno.
- ▶ Nemojte prekriti priključke nevodljivim materijalom kako biste izbjegli kratki spoj.
- ▶ Proizvod zbrinite na način da ne može dospjeti djeci u ruke.
- ▶ Zbrinite proizvod u vašoj **Hilti Store** ili se obratite nadležnoj tvrtki za zbrinjavanje otpada.

Hilti proizvodi su većim dijelom izrađeni od materijala koji se mogu ponovno preraditi. Pretpostavka za to je njihovo stručno razvrstavanje. U mnogim zemljama **Hilti** preuzima vaš stari uređaj na recikliranje. Raspitajte se u **Hilti** servisnoj službi ili kod vašeg prodajnog savjetnika.



- ▶ Električne alate, elektroničke uređaje i akumulatorske baterije ne bacajte u kućni otpad!

10 Jamstvo proizvođača

- ▶ Ukoliko imate pitanja glede jamstvenih uvjeta, obratite se svojem lokalnom **Hilti** partneru.



11 Dodatne informacije

Dodatne informacije o rukovanju, tehnici, okolišu i recikliranju pronaći ćete na sljedećoj poveznici: qr.hilti.com/manual/?id=2345499

Tu poveznicu naći ćete na kraju ove dokumentacije u obliku QR koda.

Originalno uputstvo za upotrebu

1 Podaci o dokumentaciji

1.1 O ovoj dokumentaciji

- Pročitajte ovu dokumentaciju pre početka rada. To predstavlja predušlov za bezbedan rad i nesmetano rukovanje.
- Obratite pažnju na bezbednosne i upozoravajuće napomene koje se nalaze u ovoj dokumentaciji i na proizvodu.
- Uputstvo za rukovanje uvek čuvajte na proizvodu i samo ga sa ovim uputstvom prosledjujte dalje drugim osobama.

1.2 Legenda

1.2.1 Upozoravajuće napomene

Upozoravajuće napomene upozoravaju na opasnosti pri rukovanju proizvodom. Koriste se sledeće signalne reči:

OPASNOST

OPASNOST !

- ▶ Znači neposrednu opasnu situaciju, koja može prouzrokovati telesne povrede ili smrt.

UPOZORENJE

UPOZORENJE !

- ▶ Ova reč skreće pažnju na moguću opasnost koja može prouzrokovati tešku telesnu povredu ili smrt.





OPREZ

OPREZ !

- ▶ Za moguću opasnu situaciju koja može da dovede do telesnih povreda ili do materijalne štete.

1.2.2 Simboli u uputstvu za upotrebu

Sledeći simboli se koriste u ovom uputstvu za upotrebu:

	Poštovanje uputstva za upotrebu
	Napomene o primeni i druge korisne informacije
	Rad sa reciklažnim materijalima
	Električne uređaje i baterije ne odlažite u kućne otpatke

1.2.3 Simboli na slikama

Sledeći simboli se koriste na slikama:

2	Ovi brojevi se odnose na odgovarajuću sliku sa početka ovog uputstva za upotrebu.
3	Numerisanje reflektuje redosled radnih koraka na slici i može da odstupa od radnih koraka u tekstu.



11	<p>11. Pozicioni brojevi se koriste na slici Pregled i odnose se na brojeve legende u poglavlju Pregled proizvoda.</p>
	<p>Ovaj znak bi trebalo da vas podstakne na poseban oprez prilikom rada sa proizvodom.</p>

1.3 Simboli u zavisnosti od proizvoda

1.3.1 Simboli na proizvodu

Na proizvodu se koriste sledeći simboli:

	Proizvod podržava NFC tehnologije, koje su kompatibilne sa iOS- i Android platformama.
Li-Ion	Li-Ion akumulator
	Nikada ne koristite akumulator kao alat za udaranje.
	Ne dozvolite da akumulator padne. Ne koristite akumulator koji je pretrpeo udar ili je oštećen na neki drugi način.
	Klasa zaštite II (dvostruka izolacija)
	Režim transporta
	Standby režim
	Režim rada

1.4 Informacije o proizvodu

Proizvodi su namenjeni za profesionalnog korisnika, a njima sme da rukuje, da ih održava ili popravlja samo ovlašćeno, upućeno osoblje. To osoblje mora biti posebno upoznato sa mogućim opasnostima. Proizvod i njegova pomoćna sredstva mogu da budu opasni ako ih neobučena lica nestručno tretiraju ili ako se ne koriste namenski.

Oznaka tipa i serijski broj su navedeni na tipskoj pločici.

- ▶ Prenesite serijski broj u sledeću tabelu. Podaci o proizvodu će vam biti potrebni kada budete kontaktirali naše predstavništvo ili servis.

Podaci o proizvodu

Prenosivi energetski sistem	B 3600
Generacija	01
Serijski br.	

1.5 Izjava o usklađenosti

Pod vlastitom odgovornošću proizvođač izjavljuje da je ovde opisani proizvod u skladu sa važećim zakonskim propisima i normama. Primerak izjave o usklađenosti nalazi se na kraju ove dokumentacije.

Tehnička dokumentacija se čuva ovde:

Hilti Društvo za razvoj doo | Dozvola za uređaje | Hiltistraße 6 | 86916 Kaufering, DE

2 Sigurnost

2.1 Opšte sigurnosne napomene

- ▶ **Poštujte sledeće bezbednosne napomene za bezbedno rukovanje i korišćenje litijum-jonskih akumulatora.** Nepridržavanje može dovesti do iritacije kože, teških povreda usled korozije, hemijskih opekotina, požara i / ili eksplozija.
- ▶ Koristite proizvod i pribor samo dok je u tehnički besprekornom stanju.
- ▶ Nikada nemojte vršiti manipulacije ili promene na proizvodu ili priboru. Proizvod ne sme da se otvori.
- ▶ Ne dodirujte električne kontakte svojim prstima, alatima, nakitom ili drugim predmetima koji provode struju.



- ▶ Ne pravite kratak spoj na izlazima iz proizvoda.
- ▶ Zatvorite poklopce priključaka, ako ih ne koristite.
- ▶ Proizvod se ne sme rastavljati, gnječiti, zagrevati iznad 80°C ili spaljivati.
- ▶ Nikada ne izlažite proizvod direktnom sunčevom zračenju, povećanoj temperaturi, varničenju ili otvorenom plamenu. To može da dovede do eksplozija.
- ▶ Držite proizvod dalje od kiše, vlage i tečnosti. Tečnost koja je prodrla može prouzrokovati kratke spojeve, strujne udare, požare i eksplozije.
- ▶ Ne koristite i ne skladištite proizvod u okolini u kojoj postoji opasnost od eksplozije.
- ▶ Proizvod upotrebljavajte samo unutar definisanih granica upotrebe.
- ▶ Pažljivo rukujte proizvodom, kako biste izbegli oštećenja i isticanje tečnosti koja je jako štetna po zdravlje!
- ▶ Vodite računa o sigurnom osloncu proizvoda kada ga koristite. Proizvod skladištite samo na neklizajuću podlogu. Izbegavajte da proizvod strči preko ivice.
- ▶ Uverite se da priključeni potrošač ima dovoljnu dužinu kabla, priključni vod ne sme biti napet.
- ▶ Ne koristite i ne punitite proizvod koji je pretrpeo udar ili je oštećen na neki drugi način. Redovno kontrolišite da li na vašem proizvodu ima oštećenja.
- ▶ Ne koristite proizvod kao zamenu za merdevine.
- ▶ Proizvod nemojte transportovati dizalicom ili sredstvima za podizanje.
- ▶ Pridržavajte se lokalnih propisa za bezbedno rukovanje električnim potrošačima.
- ▶ Nemojte da priključujete oštećene potrošače na proizvod.
- ▶ Ne priključujte nikakve generatore energije na izlaze proizvoda.
- ▶ Proizvod puniti samo sa isporučenim kablom za punjenje.
- ▶ Uverite se, da su proizvod i potrošači isključeni, pre nego što priključite potrošač. Isključite potrošač nakon upotrebe.
- ▶ Ne koristite proizvod za napajanje medicinskih potrošača za održavanje života.
- ▶ Ako je proizvod suviše vruć da biste ga držali u ruci, onda je moguće da je neispravan. Proizvod postavite na pregledno, nezapaljivo mesto koje je dovoljno udaljeno od zapaljivih materijala. Ostavite ga da se ohladi. Ukoliko je proizvod nakon sat vremena i dalje suviše vruć da biste ga držali u ruci, to znači da je neispravan. Obratite se servisu **Hilti** ili pročitajte dokument „Napomene za sigurnost i korišćenje **Hilti** Li-Ion akumulatora“.



Obratite pažnju na specijalne smernice, koje važe za transport, skladištenje i upotrebu litijum-jonskih akumulatora.

Pročitajte napomene za sigurnost i korišćenje **Hilti** Li-Ion akumulatora, koje možete dobiti skeniranjem QR koda na kraju ovog uputstva za upotrebu.



3 Opis

3.1 Pregled proizvoda

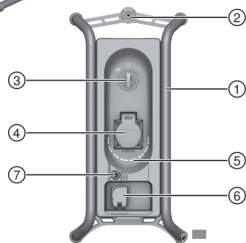
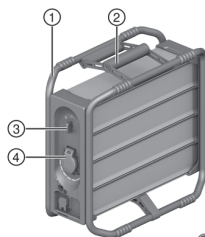

- ① Okviri
- ② Rukohvat
- ③ Obrtni prekidač
- ④ AC-izlaz
- ⑤ LED prikaz
- ⑥ AC-ulaz za punjenje
- ⑦ Sigurnosni poklopac

3.2 Namenska upotreba

Opisani proizvod je prenosivi energetski sistem. Namijenjena je za režim rada potrošača povezanih kablom.

3.3 Sadržaj isporuke

Prenosivi energetski sistem, vod za punjenje, uputstvo za upotrebu

Ostale, za vaš proizvod odobrene sistemske proizvode pronađite u vašoj **Hilti Store** ili na: **www.hilti.group**

3.4 LED prikazi

Hilti B 3600 Energetski sistem može da prikaže status napunjenosti i poruke o greškama.

Ako se prepoznaju poruke o greškama, LED lampice svetle ili trepere prema aktuelnom statusu napunjenosti.

Stanje	Značenje
Osam (8) LED dioda svetle konstantno zeleno	Status napunjenosti: 100% do 88%
Sedam (7) LED dioda svetli konstantno zeleno.	Status napunjenosti: 87% do 76%
Šest (6) LED dioda svetli konstantno zeleno.	Status napunjenosti: 75% do 63%
Pet (5) LED dioda svetli konstantno zeleno.	Status napunjenosti: 62% do 50%
Četiri (4) LED diode svetle konstantno zeleno	Status napunjenosti: 49% do 37%
Tri (3) LED diode svetle konstantno zeleno	Status napunjenosti: 36% do 25%
Dve (2) LED diode svetle konstantno zeleno	Status napunjenosti: 24% do 12%
Jedna (1) LED dioda konstantno svetli zeleno	Status napunjenosti: 12% do 1%
Jedna (1) LED dioda treperi zeleno (vod za punjenje nije priključen).	Li-ion akumulator je potpuno ispražnjen. Napunite akumulator.
Ne svetli nijedna LED lampica.	Prenosni energetski sistem je isključen. Uključite ga. Ako nakon uključivanja nijedna LED dioda ne svetli, obratite se servisu Hilti .
LED dioda aktuelnog statusa napunjenosti treperi zeleno (tokom punjenja).	Li-ion akumulator se puni.



Stanje	Značenje
Jedna ili više LED dioda svetli konstantno žuto.	Postoji prekomerna struja i AC izlazi su deaktivirani. Isključite sve potrošače. Postavite obrtni prekidač na Standby . Sačekajte 10 sekundi i okrenite obrtni prekidač ponovo na režim rada . Energetski sistem sada može ponovo da se koristi. Ako se poruka i dalje pojavljuje, obratite se Hilti servisu.
Jedna ili više LED dioda trepere žuto.	Energetski sistem se nalazi van dozvoljenog opsega temperature. Režim rada ili punjenje je prekinuto. Isključite potrošač ili vod za punjenje sa energetskog sistema i prebacite energetski sistem na Standby . Zatim polako energetski sistem dovedite u dozvoljeni opseg temperature. Čim se postigne dozvoljeni opseg, energetski sistem može dalje da se upotrebljava ili da se puni. Ako se poruka i dalje pojavljuje, obratite se Hilti servisu.
Jedna (1) LED dioda treperi brzo crveno	Postoji sistemska greška. Uklonite potrošače ili vod za punjenje, prebacite energetski sistem u režim transporta i obratite se servisu Hilti .

3.5 Obrtni prekidač

Obrtni prekidač ima sledeća tri položaja:

	Transport	U režimu za transport su svi priključci neaktivni i energetski sistem je isključen.
	Standby režim / režim punjenja	U Standby režimu su AC izlazi bez napona, AC ulaz za punjenje je aktivan. LED diode ne svetle.
	Rad	U režimu rada su aktivni AC-izlazi, potrošač može biti priključen i može se raditi sa njim. LED diode signaliziraju status napunjenosti ili poruke o greškama.

4 Tehnički podaci

	Visok napon
Izlazni napon	220 V ... 240 V / 50-60 Hz
Nominalna izlazna snaga	3.600 W / 16 A
Maksimalna izlazna snaga za maksimalno 120 sekundi	7.200 W / 32 A
Raspoloživa energija	2,1 kWh
Snaga punjenja	1.000 W / 4 A
Vrsta zaštite	IP 54+
Težina	19,8 kg (43,7 lb)
Dimenzije (dužina x širina x visina)	420 mm x 210 mm x 420 mm (16,5 in x 8,3 in x 16,5 in)
Temperatura okoline tokom rada	-17 °C ... 60 °C (1 °F ... 140 °F)
Temperatura skladištenja	-20 °C ... 40 °C (-4 °F ... 104 °F)
Temperatura akumulatora na početku punjenja	0 °C ... 45 °C (32 °F ... 113 °F)



5 Rukovanje

Obratite pažnju na bezbednosne i upozoravajuće napomene koje se nalaze u ovoj dokumentaciji i na proizvodu.

5.1 Punjenje

1. Postavite obrtni prekidač na položaj Standby
2. Priključite isporučeni vod za punjenje na AC-ulaz za punjenje i okrećite bajonetski poklopac u smeru kazaljke na satu, dok ne ulegne u ležište.



Da biste obezbedili funkciju, vodite računa o tome da bajonetski poklopac ulegne u ležište.

3. Priključite vod za punjenje na utičnicu.
 - ▶ Zelene LED diode prikazuju aktuelni status napunjenosti.
 - ▶ Kada je uređaj za skladištenje energije potpuno napunjen, sve LED diode svetle zeleno 10 sekundi. Zatim se gasi prikaz.
4. Uklonite nakon punjenja vod za punjenje i uređaj za skladištenje energije prebacite u režim transporta .

5.2 Rad

UPOZORENJE

Opasnost od električnog udara! Mogući su strujni udar i/ili oštećenja komponenata.

- ▶ Priključivanjem više od jednog potrošača, potrošači moraju da se obezbede zaštitnim uređajem od pogrešne struje (PRCD).
- ▶ Obratite pažnju na opisane mogućnosti priključka / kombinacije.

1. Postavite obrtni prekidač na položaj za rad . Energetski sistem se aktivira i LED diode trepere.
 - ▶ Ako jedna ili više LED dioda svetle zeleno, energetski sistem je spreman za rad.
 - ▶ Ako u početnoj sekvenci jedna LED dioda treperi zeleno, energetski sistem je potpuno ispražnjen. Napunite akumulator.
 - ▶ Ako nakon početne sekvence ne svetli nijedna LED dioda, postoji greška. Obratite se **Hilti** servisu.
2. Priključite potrošač na AC-izlaz.
3. Obratite pažnju na sledeće napomene za režim rada sa više od jednog potrošača na energetskom sistemu:
 - ▶ Prilikom rada potrošača sa usisivačem koji je uključen između, potrošač mora biti povezan sa usisivačem pomoću zaštitnog prekidača za pogrešnu struju.
 - ▶ Za priključak dvostrukih potrošača **Hilti** nudi kablovski prekidač sa zaštitnim prekidačem za pogrešnu struju.
 - ▶ Kod korišćenja višestrukih utičnica, svi priključeni potrošači moraju pojedinačno da se osiguraju zaštitnim prekidačem za pogrešnu struju.
4. Tokom rada, LED diode prikazuju aktuelni status napunjenosti.
5. Za prekid korišćenja energetskog sistema, postavite obrtni prekidač na položaj Standby .
6. Za potpuno isključivanje energetskog sistema, postavite obrtni prekidač na položaj za transport .

6 Nega i održavanje

UPOZORENJE

Opasnost od povređivanja aktiviranim proizvodom !

- ▶ Pre svih radova za negu i održavanje, prebacite proizvod u režim za transport .

Održavanje proizvoda

- Pažljivo uklonite čvrsto prionulu prljavštinu.
- Kućište čistite samo blago nakvašenom krpom. Ne upotrebljavajte sredstva za negu na bazi silikona, jer mogu nagristi plastične delove.
- Za čišćenje kontakta proizvoda koristite čistu, suhu krpu.
- Ne izlažite proizvod nikada velikoj količini tečnosti (npr. potapanjem u vodu ili ostavljanjem na kiši). Ako je proizvod navlažen, tretirajte ga kao oštećeni akumulator. Izolujte ga u nezapaljivu posudu i obratite se servisu **Hilti**.



Održavanje

- Redovno proveravajte da li je došlo do oštećenja na vidljivim delovima i da li elementi za rukovanje besprekorno funkcionišu.
- Proizvod nemojte da koristite ukoliko postoje oštećenja i/ili smetnje u funkciji. Proizvod odmah treba da popravi **Hilti** servis.
- Posle radova na nezi i održavanju postavite svu zaštitnu opremu i proverite da li je njihova funkcija ispravna.



Za siguran režim rada upotrebljavajte samo originalne rezervne delove i potrošne materijale. Rezervne delove, potrošne materijale i pribor koje je odobrila kompanija **Hilti** se nalaze u vašem **Hilti Store** ili na adresi: www.hilti.group

6.1 Zamena osigurača**UPOZORENJE**

Opasnost od električnog udara! Nega i održavanje uređaja dok je mrežni utikač utaknut može da dovede do teških povreda i opekotina.

- ▶ Izvucite mrežni utikač pre radova na nezi i održavanju!

**OPREZ**

Opasnost od požara usled pogrešnog osigurača! zbog osigurača sa pogrešnim specifikacijama može da dođe do požara.

- ▶ Koristite isključivo osigurač istog tipa, iste nominalne struje i sa istim karakteristikama pri isključivanju.

1. Otvrnite sigurnosni poklopac.
2. Izvadite osigurač. Zamenite ga novim osiguračem.

Materijal

Fini osigurač T5A L 250V; 5 mm × 20 mm

3. Ponovo zavrnite sigurnosni poklopac.

7 Transport i skladištenje**Transport**

- ▶ Proizvod transportujte samo u režimu transporta
- ▶ Tokom transporta, proizvod treba da se zaštiti od prejakog udara i vibracija. **Obratite pažnju na vaše lokalne propise za transport akumulatora.**
- ▶ Akumulatore ne smete slati poštom. Obratite se kompaniji za slanje pošiljki, ako želite da pošaljete neoštećene akumulatore.
- ▶ Prekontrolišite da li na proizvodu ima oštećenja pre svake upotrebe kao i pre i nakon dugotrajnog transporta.
- ▶ Proizvod ne sme da se transportuje avionom. Po potrebi se obratite avio-kompaniji.

Skladištenje

- ▶ Proizvod skladištite na što hladnijem i suvom mestu. Pazite na granične vrednosti za temperaturu koje su navedene u tehničkim podacima.
- ▶ Proizvod skladištite na samo u Transportmodus
- ▶ Proizvod ne skladištite na duže vreme u ispražnjenom stanju. To bi moglo da izazove potpuno praznjenje. Napunite proizvod najmanje na svaka tri meseca.
- ▶ Proizvod nemojte čuvati na suncu, izvorima toplote ili iza stakla.
- ▶ Proizvod skladištite na mestu koje je suvo i nepristupačno deci ili neovlašćenim osobama.
- ▶ Prekontrolišite da li na proizvodu ima oštećenja proizvod pre svake upotrebe kao i pre i nakon dužeg skladištenja.

8 Pomoć u slučaju smetnji

Kod svih smetnji obratite pažnju na LED prikaz energetskog sistema. Pogledajte poglavlje **LED prikazi**.



U slučaju smetnji, koje nisu navedene u ovoj tabeli ili koje ne možete samostalno da otklonite, molimo da se obratite **Hilti** servisu.

Smetnja	Mogući uzrok	Rešenje
Priključeni potrošač ne funkcioniše više ili ne punim kapacitetom.	Utikač nije pravilno utaknut	► Utikač potrošača pravilno utaknite u utičnicu.
	Energetski sistem nije u režimu rada.	► Postavite obrtni prekidač na položaj za rad
	Akumulator je prazan	► Napunite akumulator energetskog sistema.
	Snage potrošača je prevelika	► Obratite pažnju na izlaznu snagu energetskog sistema. Nemojte da priključujete potrošač koji je veće snage od izlaznog voda.

9 Zbrinjavanje otpada

UPOZORENJE

Opasnost od povređivanja usled nestručnog uklanjanja na otpad! Opasnosti po zdravlje prouzrokovane ispuštanjem gasova ili tečnosti.

- Nemojte slati proizvod ako je kućište oštećeno.
- Prekrijte priključke materijalom koji ne sprovodi struju, kako biste izbegli kratak spoj.
- Proizvod uklonite na otpad tako da ne može da dospe u ruke dece.
- Proizvod odložite u otpad u **Hilti Store** ili se obratite preduzeću za odlaganje koje je nadležno za vas.

Hilti Proizvodi su sa velikim udelom proizvedeni od reciklažnih materijala. Preduslov za ponovnu upotrebu je stručno razdvajanje materijala. U mnogim zemljama **Hilti** vaš stari uređaj vraća na reciklažu. Pitajte **Hilti** servis za klijente ili vašeg konsultanta za prodaju.



- Električne alate, elektronske uređaje i akumulatorske baterije ne odlažite u kućne otpatke!

10 Garancija proizvođača

- Ukoliko imate pitanja o uslovima garancije, obratite se lokalnom **Hilti** partneru.

11 Dodatne informacije

Dodatne informacije o rukovanju, tehnici, životnoj sredini i reciklaži možete pronaći na sledećem linku: qr.hilti.com/manual/?id=2345499

Ovim link ćete pronaći čak i na kraju šine dokumentaciji od QR kôd.

Перевод оригинального руководства по эксплуатации

1 Указания к документации

1.1 Об этом документе



Импортер и уполномоченная изготовителем организация

- (RU) Российская Федерация
АО "Хилти Дистрибушн ЛТД", 141402, Московская область, г. Химки, ул. Ленинградская, стр. 25
- (BY) Республика Беларусь
222750, Минская область, Дзержинский район, Р-1, 18-й км, 2 (около д. Слободка), помещение 1-34



- (KZ) Республика Казахстан
Республика Казахстан, индекс 050057, г. Алматы, ул. Тимирязева 42, павильон 15-9
Қазақстан Республикасы, 050057, Алматы қ., Тимирязев көшесі, 15-9 павильоны
- (AM) Республика Армения
ООО Эйч-Кон, Республика Армения, г. Ереван, ул. Бабаяна 10/1

Страна производства: см. маркировочную табличку на оборудовании.

Дата производства: см. маркировочную табличку на оборудовании.

Соответствующий сертификат можно найти по адресу: www.hilti.ru

Специальных требований к условиям хранения, транспортировки и использования, кроме указанных в руководстве по эксплуатации, нет.

Срок службы изделия составляет 5 лет.

- Ознакомьтесь с этим документом перед началом работы. Это является залогом безопасной работы и бесперебойной эксплуатации.
- Соблюдайте указания по технике безопасности и предупреждающие указания, приводимые в данном документе и на изделии.
- Храните руководство по эксплуатации всегда рядом с электроинструментом и передавайте электроинструмент будущим владельцам только вместе с этим руководством.

1.2 Пояснение к знакам (условным обозначениям)

1.2.1 Предупреждающие указания

Предупреждающие указания служат для предупреждения об опасностях при обращении с устройством. Используются следующие сигнальные слова:

ОПАСНО

ОПАСНО !

- ▶ Общее обозначение непосредственной опасной ситуации, которая влечет за собой тяжелые травмы или смертельный исход.

ПРЕДУПРЕЖДЕНИЕ

ПРЕДУПРЕЖДЕНИЕ !

- ▶ Общее обозначение потенциально опасной ситуации, которая может повлечь за собой тяжелые травмы или смертельный исход.





ОСТОРОЖНО

ОСТОРОЖНО !

- ▶ Общее обозначение потенциально опасной ситуации, которая может повлечь за собой травмы или повреждение оборудования (материальный ущерб).

1.2.2 Символы, используемые в руководстве

В этом руководстве используются следующие символы:

	Соблюдать руководство по эксплуатации
	Указания по эксплуатации и другая полезная информация
	Обращение с материалами, пригодными для вторичной переработки
	Не выбрасывайте электроустройства и аккумуляторы вместе с обычным мусором!

1.2.3 Символы на изображениях

На изображениях используются следующие символы:

- 2** Эти цифры указывают на соответствующее изображение в начале данного руководства.



3	Нумерация на изображениях отображает порядок выполнения рабочих операций и может отличаться от нумерации, используемой в тексте.
	Номера позиций используются в обзорном изображении. В обзоре устройства они указывают на номера в экспликации.
	Этот знак должен привлечь особое внимание пользователя при обращении с устройством.

1.3 Символы в зависимости от устройства

1.3.1 Символы на устройстве

На устройстве могут использоваться следующие символы:

	Устройство поддерживает технологию NFC, совместимую с платформами iOS и Android.
Li-Ion	Литий-ионный аккумулятор
	Никогда не используйте аккумулятор в качестве ударного инструмента.
	Не допускайте падения аккумулятора. Не используйте аккумулятор, который получил повреждения вследствие удара или каким-либо иным образом.
	Класс защиты II (двойная изоляция)
	Режим транспортировки
	Спящий режим
	Режим работы

1.4 Информация о шлифмашине

Шлифмашины предназначены для профессионального использования, поэтому они должны обслуживаться и ремонтироваться только уполномоченным и обученным персоналом. Этот персонал должен пройти специальный инструктаж по технике безопасности. Использование шлифмашины и ее оснастки не по назначению или ее эксплуатация необученным персоналом могут представлять опасность.

Типовое обозначение и серийный номер указаны на заводской табличке.

- ▶ Перепишите серийный номер в нижеприведенную табличную форму. Данные шлифмашины необходимы при обращении в наше представительство или сервисный центр.

Указания к устройству

Переносное питающее устройство	V 3600
Поколение	01
Серийный номер	

1.5 Декларация соответствия нормам

Настоящим фирма-изготовитель с полной ответственностью заявляет, что данное изделие соответствует действующим директивам и нормам. Копию декларации соответствия нормам см. в конце этого документа.

Техническая документация (оригиналы) хранится здесь:

Hilti Entwicklungsgesellschaft mbH | Zulassung Geräte | Hiltistraße 6 | 86916 Kaufering, Германия

2 Безопасность

2.1 Общие указания по технике безопасности

- ▶ **Соблюдайте следующие указания по технике безопасности для безопасного обращения и использования литий-ионных аккумуляторов.** Их несоблюдение может привести к раздражениям кожи, серьезным травмам, химическим ожогам, возгоранию и/или взрывам.



- ▶ Используйте устройство и его принадлежности только в технически исправном состоянии.
- ▶ Внесение изменений в конструкцию устройства/принадлежностей или его/их модификация категорически запрещаются. Вскрытие устройства запрещено.
- ▶ Не касайтесь электрических контактов пальцами, рабочими инструментами, украшениями или иными токопроводящими предметами.
- ▶ Не закорачивайте выходы устройства.
- ▶ Закрывайте защитные колпачки подключений (разъемов), если вы их не используете.
- ▶ Запрещается разбирать, сдавливать, нагревать до температуры свыше 80 °C или сжигать устройство.
- ▶ Категорически запрещается подвергать устройство воздействию прямого солнечного излучения, высокой температуры, искр или открытого пламени. Это может привести к взрывам.
- ▶ Предохраняйте устройство от дождя, повышенной влажности и жидкостей. Проникающая влага может привести к коротким замыканиям, ударам электрическим током, ожогам, возгоранию или взрывам.
- ▶ Не используйте или не храните устройство во взрывоопасных зонах.
- ▶ Используйте устройство только в пределах его технических характеристик.
- ▶ Обращайтесь с устройством осторожно, чтобы не допустить повреждений и предотвратить выход жидкостей, представляющих серьезную опасность для здоровья!
- ▶ Следите за устойчивым положением устройства при его использовании. Устанавливайте устройство только на нескользящее основание. Не допускайте выступания устройства через край.
- ▶ Следите за достаточной длиной кабеля подключенного потребителя; при этом соединительный кабель не должен быть натянут.
- ▶ Не используйте и не заряжайте устройство, если оно подвергалось ударам или имеет иные повреждения. Регулярно проверяйте устройство на следы повреждений.
- ▶ Не используйте устройство в качестве лестницы.
- ▶ Не транспортируйте устройство с помощью крана или подъемников.
- ▶ Соблюдайте местные предписания по безопасной эксплуатации электрических потребителей.
- ▶ Не подключайте к устройству никаких неисправных потребителей.
- ▶ Не подключайте генераторы тока к выходам устройства.
- ▶ Заряжайте устройство только с помощью входящего в комплект зарядного кабеля.
- ▶ Прежде чем подключать потребителя, убедитесь в том, что устройство и потребитель выключены. Всегда отключайте потребителя после использования.
- ▶ Не используйте устройство для эксплуатации медицинского оборудования, предназначенного для жизнеобеспечения.
- ▶ Слишком сильный нагрев устройства (такой, что до него невозможно дотронуться) указывает на его возможную неисправность. Разместите аккумулятор на безопасном расстоянии от воспламеняющихся материалов в хорошо просматриваемом и пожаробезопасном месте. Дайте ему остыть. Если по истечении одного часа устройство все еще остается таким горячим, что его нельзя взять в руки, это означает, что оно неисправно. Обратитесь в сервисную службу **Hilti** или изучите документ «Указания по технике безопасности и использованию литий-ионных аккумуляторов **Hilti**».



Соблюдайте специальные директивы по транспортировке, хранению и использованию литий-ионных аккумуляторов.

Ознакомьтесь с указаниями по технике безопасности и использованию литий-ионных аккумуляторов **Hilti**, которые можно посмотреть путем сканирования QR-кода в конце этого руководства по эксплуатации.



3 Описание

3.1 Обзор устройства

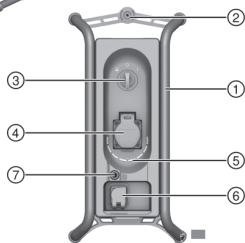

- ① Рамка
- ② Рукоятка
- ③ Поворотный переключатель
- ④ Выход переменного тока
- ⑤ Светодиодный индикатор
- ⑥ Зарядный вход переменного тока
- ⑦ Защитный колпачок (для защиты предохранителя)

3.2 Использование по назначению

Данное устройство представляет собой переносное питающее устройство. Оно предназначено для работы с проводными потребителями.

3.3 Комплект поставки





Переносное питающее устройство, зарядный кабель, руководство по эксплуатации
 Другие системные принадлежности, допущенные для использования с этим устройством, вы можете найти в **Hilti Store** или на сайте **www.hilti.group**.

3.4 Светодиодные индикаторы

Питающее устройство **Hilti B 3600** может показывать уровень зарядки и сигналы ошибки. При распознавании сигналов ошибки в зависимости от текущего уровня зарядки светодиоды горят непрерывно или мигают.



Состояние	Значение
Восемь (8) светодиодов непрерывно горят зеленым.	Уровень зарядки: от 100 % до 88 %
Семь (7) светодиодов непрерывно горят зеленым.	Уровень зарядки: от 87 % до 76 %
Шесть (6) светодиодов непрерывно горят зеленым.	Уровень зарядки: от 75 % до 63 %
Пять (5) светодиодов непрерывно горят зеленым.	Уровень зарядки: от 62 % до 50 %
Четыре (4) светодиода непрерывно горят зеленым.	Уровень зарядки: от 49 % до 37 %
Три (3) светодиода непрерывно горят зеленым.	Уровень зарядки: от 36 % до 25 %
Два (2) светодиода непрерывно горят зеленым.	Уровень зарядки: от 24 % до 12 %
Один (1) светодиод непрерывно горит зеленым.	Уровень зарядки: от 12 % до 1 %
Один светодиод (1) мигает зеленым (зарядный кабель не подключен).	Литий-ионный аккумулятор полностью разряжен. Зарядите аккумулятор.



Состояние	Значение
Не горит ни один светодиод.	Переносное питающее устройство выключено. Включите его. Если после включения не загорается не один светодиод, обратитесь в сервисную службу Hilti .
Светодиод текущего уровня зарядки мигает зеленым (во время зарядки).	Выполняется зарядка литий-ионного аккумулятора.
Один или несколько светодиодов непрерывно горят желтым.	Вследствие перегрузки по току выходы переменного тока были деактивированы. Отсоедините всех потребителей. Установите поворотный переключатель в спящий режим  . Подождите 10 с и снова установите поворотный переключатель в рабочий режим  . Теперь питающее устройство можно снова использовать. Если сигнал остается, обратитесь в сервисную службу Hilti .
Один или несколько светодиодов мигают желтым.	Питающее устройство вне допустимого температурного диапазона. Работа или зарядка прерваны. Отсоедините потребителя или зарядный кабель питающего устройства и переключите питающее устройство в спящий режим  . Затем плавно переведите питающее устройство в допустимый температурный диапазон. Как только будет достигнут допустимый диапазон, питающее устройство можно использовать или заряжать его дальше. Если сигнал остается, обратитесь в сервисную службу Hilti .
Один (1) светодиод мигает красным с высокой частотой.	Возникла системная ошибка. Отсоедините потребителя или зарядный кабель, переключите питающее устройство в режим транспортировки  и обратитесь в сервисную службу Hilti .

3.5 Поворотный переключатель

Поворотный переключатель имеет три положения:

	Транспортировка	В режиме транспортировки все подключения неактивны и питающее устройство выключено.
	Спящий режим / режим зарядки	В спящем режиме выходы переменного тока обесточены, зарядный вход переменного тока активирован. Светодиоды не горят.
	Режим работы	В рабочем режиме выходы переменного тока активированы, возможно подключение и функционирование потребителя. Светодиоды сигнализируют уровень зарядки или ошибки.

4 Технические данные

	Высокое напряжение
Выходное напряжение	220 В ... 240 В / 50–60 Гц
Номинальная выходная мощность	3 600 Вт / 16 А
Пиковая выходная мощность на макс. 120 с	7 200 Вт / 32 А
Доступная энергия	2,1 кВт·ч
Зарядная мощность	1 000 Вт / 4 А
Степень защиты	IP 54+
Масса	19,8 кг (43,7 фунт)



	Высокое напряжение
Размеры (Д x Ш x В)	420 мм x 210 мм x 420 мм (16,5 дюйм x 8,3 дюйм x 16,5 дюйм)
Температура окружающей среды при эксплуатации	-17 °C ... 60 °C (1 °F ... 140 °F)
Температура хранения	-20 °C ... 40 °C (-4 °F ... 104 °F)
Температура аккумулятора в начале зарядки	0 °C ... 45 °C (32 °F ... 113 °F)

5 Управление

Соблюдайте указания по технике безопасности и предупреждающие указания, приводимые в данном документе и на изделии.

5.1 Зарядка

1. Установите поворотный переключатель в положение «Спящий режим» .
2. Подсоедините входящий в комплект зарядный кабель к зарядному входу переменного тока и поворачивайте байонетный затвор по часовой стрелке до его фиксации.



Чтобы обеспечить надлежащее функционирование, убедитесь в правильной фиксации байонетного затвора.

3. Подсоедините зарядный кабель к розетке.
 - ▶ Горящие зеленым светодиоды показывают текущий уровень зарядки.
 - ▶ Если питающее устройство полностью заряжено, все светодиоды загораются зеленым светом на 10 с. После этого индикация погаснет.
4. После процесса зарядки отсоедините зарядный кабель и переключите питающее устройство в режим транспортировки .



5.2 Режим работы



ПРЕДУПРЕЖДЕНИЕ

Опасность поражения электрическим током! Возможен удар электрическим током и/или повреждение компонентов.

- ▶ При подключении более чем одного потребителя следует обеспечить защиту потребителей посредством устройства защитного отключения (УЗО).
- ▶ Соблюдайте описанные варианты подключения/комбинации.

1. Установите поворотный переключатель в положение «Работа» . Питающее устройство активируется и замигают светодиоды.
 - ▶ Если после этого один или несколько светодиодов горят зеленым, то питающее устройство готово к работе.
 - ▶ Если после включения один светодиод мигает зеленым, питающее устройство полностью разряжено. Зарядите аккумулятор.
 - ▶ Если после включения не горит ни один светодиод, имеет место ошибка. Обратитесь в сервисный центр **Hilti**.
2. Подсоедините потребителя к выходу переменного тока.
3. Соблюдайте нижеприведенные указания относительно работы с подключением к питающему устройству более чем одного потребителя:
 - ▶ При эксплуатации потребителя с промежуточным подключением пылесоса потребитель должен подключаться к пылесосу через устройство защитного отключения (УЗО).
 - ▶ Для подключения двух потребителей **Hilti** предлагает кабельный переходник с УЗО.
 - ▶ При использовании блоков розеток каждый из всех подключенных потребителей должен быть защищен УЗО.
4. Во время работы светодиоды показывают текущий уровень зарядки.
5. Чтобы прервать использование питающего устройства, установите поворотный переключатель в положение «Спящий режим» .



- Для полного отключения питающего устройства установите поворотный переключатель в положение «Режим транспортировки»

6 Уход и техническое обслуживание

ПРЕДУПРЕЖДЕНИЕ

Опасность травмирования вследствие включенного устройства !

- ▶ Перед любыми работами по уходу за устройством и техническому обслуживанию всегда переключайте устройство в режим транспортировки .

Уход за устройством

- Удаляйте налипшую грязь с осторожностью.
- Очищайте корпус только слегка увлажненной тканью. Не используйте средства по уходу с содержанием силикона, поскольку они могут повредить пластиковые детали.
- Для очистки контактов устройства используйте чистую, сухую тряпку.
- Категорически запрещается подвергать устройство чрезмерному воздействию влаги (например, опускать его в воду или оставлять под дождем).

Если устройство промокнет, обращайтесь с ним, как с поврежденным. Поместите его в контейнер из негорючего материала и обратитесь в сервисную службу **Hilti**.

Техническое обслуживание

- Регулярно проверяйте все видимые части устройства на отсутствие повреждений, а элементы управления — на исправное функционирование.
- При повреждениях и/или функциональных сбоях не используйте устройство. Незамедлительно сдайте устройство для ремонта в сервисный центр **Hilti**.
- После ухода за устройством и его технического обслуживания установите все защитные приспособления на место и проверьте их исправное функционирование.



Для обеспечения безопасной эксплуатации используйте только оригинальные запасные части и расходные материалы. Допущенные **Hilti** запасные части, расходные материалы и принадлежности для этого устройства вы можете найти в **Hilti Store** или на: www.hilti.group

6.1 Замена предохранителя

ПРЕДУПРЕЖДЕНИЕ

Опасность травмирования вследствие удара электрическим током! Выполнение работ по уходу и обслуживанию с подключенной вилкой кабеля электропитания может привести к тяжелым травмам и ожогам.

- ▶ Перед проведением любых работ по уходу и обслуживанию всегда вынимайте из розетки вилку кабеля электропитания!

ОСТОРОЖНО

Опасность возгорания вследствие использования неправильного предохранителя! При использовании неподходящего предохранителя существует опасность возгорания.

- ▶ Используйте предохранитель только того же типа, того же номинального тока и с той же характеристикой отключения.

- Отвинтите защитный колпачок.
- Извлеките предохранитель. Замените его на новый.

Материал
Слаботочный предохранитель T5A L 250V; 5 mm × 20 mm

- Снова навинтите защитный колпачок.



7 Транспортировка и хранение

Транспортировка

- ▶ Транспортируйте устройство только в режиме транспортировки
- ▶ Во время транспортировки устройство следует защищать от недопустимых толчков и вибраций. **Соблюдайте действующие предписания по транспортировке аккумуляторов.**
- ▶ Запрещается пересылать аккумуляторы по почте. Обратитесь в транспортно-экспедиционную компанию, если вы хотите переслать поврежденные аккумуляторы.
- ▶ Перед каждым использованием, а также перед длительной транспортировкой и после нее проверьте устройство на отсутствие повреждений.
- ▶ Запрещается транспортировка устройства в самолете. При необходимости его транспортировки обратитесь в авиакомпанию.

Хранение

- ▶ Храните устройство в сухом и прохладном месте. Соблюдайте ограничения по температуре, приводимые в технических характеристиках.
- ▶ Храните устройство только в режиме транспортировки .
- ▶ Не храните устройство в течение длительного времени в разряженном состоянии. Это может привести к его глубокому разряду. Заряжайте устройство по меньшей мере каждые три месяца.
- ▶ Никогда не оставляйте устройство на солнце, на нагревательных/отопительных элементах или за стеклом.
- ▶ Храните устройство в недоступном для детей и посторонних лиц месте.
- ▶ Перед каждым использованием, а также перед длительной транспортировкой и после нее проверьте устройство на отсутствие повреждений.

8 Помощь при неисправностях

При возникновении любых неисправностей обращайтесь внимание на светодиодную индикацию состояния устройства. См. главу **Светодиодные индикаторы**.

В случае неисправностей, которые не указаны в этой таблице или которые вы не можете устранить самостоятельно, обращайтесь в ближайший сервисный центр **Hilti**.

Неисправность	Возможная причина	Решение
Подключенный потребитель не работает или работает с неполной мощностью.	Неправильно вставлен штекер	▶ Правильно вставьте штекер потребителя в розетку.
	Питающее устройство не находится в режиме работы.	▶ Установите поворотный переключатель в положение «Работа» .
	Аккумулятор разряжен	▶ Зарядите аккумулятор питающего устройства.
	Слишком высокая мощность потребителя	▶ Соблюдайте выходную мощность питающего устройства. Не подключайте потребителей, при запитывании которых превышает выходная мощность устройства.

9 Утилизация



ПРЕДУПРЕЖДЕНИЕ

Опасность травмирования вследствие неправильной утилизации! Опасность для здоровья вследствие выхода газов или жидкостей.

- ▶ Не пересылайте устройство с поврежденным корпусом.
- ▶ Закрывайте аккумуляторные контакты не проводящим ток материалом, чтобы избежать коротких замыканий.
- ▶ Утилизируйте устройство так, чтобы исключить его попадание в руки детей.
- ▶ Утилизируйте устройство через **Hilti Store** или обратитесь в специализированную компанию по утилизации отходов.



Большинство материалов, из которых изготовлены устройства **Hilti**, подлежат вторичной переработке. Перед утилизацией следует тщательно рассортировать материалы (для удобства их последующей переработки). Во многих странах фирма **Hilti** уже организовала прием бывших в использовании электрических и электронных устройств (инструментов, приборов) для утилизации. Дополнительную информацию по этому вопросу можно получить в отделе по обслуживанию клиентов или у консультантов по продажам фирмы **Hilti**.



- ▶ Не выбрасывайте электрические инструменты, электронные устройства/приборы и аккумуляторы вместе с обычным мусором!

10 Гарантия производителя

- ▶ С вопросами по поводу гарантийных условий обращайтесь в ближайшее представительство **Hilti**.

11 Дополнительная информация

Дополнительную информацию относительно управления, технического оснащения, защиты окружающей среды и повторного использования см. по следующей ссылке: qr.hilti.com/manual/?id=2345499 Эта ссылка также приводится в конце документа в виде QR-кода.

Оригінальна інструкція з експлуатації

1 Інформація про документацію

1.1 Інформація про цей документ

- Перш ніж розпочинати роботу з інструментом, прочитайте цей документ. Це є передумовою безпечної роботи та відсутності несправностей під час застосування інструмента.
- Дотримуйтеся попереджувальних вказівок та вказівок з техніки безпеки, наведених у цьому документі та на корпусі інструмента.
- Завжди зберігайте інструкцію з експлуатації поблизу інструмента та передавайте інструмент іншим особам лише разом з інструкцією.

1.2 Пояснення символів

1.2.1 Попереджувальні вказівки

Попереджувальні вказівки інформують користувача про фактори небезпеки, пов'язані із застосуванням інструмента. Використовуються такі сигнальні слова:



НЕБЕЗПЕКА

НЕБЕЗПЕКА !

- ▶ Указує на безпосередню небезпеку, що може призвести до отримання тяжких тілесних ушкоджень або навіть до смерті.



ПОПЕРЕДЖЕННЯ

ПОПЕРЕДЖЕННЯ !

- ▶ Указує на потенційно небезпечну ситуацію, яка може призвести до отримання тяжких тілесних ушкоджень або навіть смерті.



ОБЕРЕЖНО

ОБЕРЕЖНО !

- ▶ Указує на потенційно небезпечну ситуацію, яка може призвести до отримання тілесних ушкоджень або до матеріальних збитків.

1.2.2 Символи в інструкції з експлуатації

У цій інструкції з експлуатації використовуються такі символи:



	Дотримуйтеся вказівок, наведених в інструкції з експлуатації
	Указівки щодо експлуатації та інша корисна інформація
	Поводження з матеріалами, придатними для вторинної переробки
	Не викидайте електроінструменти і акумуляторні батареї у баки для побутового сміття

1.2.3 Символи на ілюстраціях

На ілюстраціях використовуються такі символи:

	Цифрами позначаються відповідні ілюстрації, наведені на початку цієї інструкції з експлуатації.
	Нумерація відображає послідовність робочих кроків на ілюстраціях та може відрізнятися від нумерації у тексті.
	Номера позицій, наведені на оглядовій ілюстрації , відповідають номерам у легенді, що представлена у розділі « Огляд продукту ».
	Цей символ позначає аспекти, на які слід звернути особливу увагу під час застосування інструмента.

1.3 Символи, що обумовлені типом інструмента

1.3.1 Символи на інструменті

На інструменті можуть бути наведені такі символи:

	Інструмент підтримує технологію NFC та є сумісним із платформами iOS та Android.
	Літій-іонна акумуляторна батарея
	Ніколи не використовуйте акумуляторну батарею у якості ударного інструмента.
	Не допускайте падіння акумуляторної батареї. Не використовуйте акумуляторну батарею, яка зазнала ударного навантаження або була пошкоджена іншим чином.
	Клас захисту II (подвійна ізоляція)
	Режим транспортування
	Режим очікування
	Режим роботи

1.4 Інформація про інструмент

Інструменти призначені для професійного використання, а тому їхню експлуатацію, технічне обслуговування та ремонт слід доручати лише авторизованому персоналу зі спеціальною підготовкою. Цей персонал повинен бути спеціально проінструктований про можливі ризики. Інструмент та допоміжне приладдя можуть стати джерелом небезпеки у разі їхнього неправильного застосування некваліфікованим персоналом або у разі використання не за призначенням.

Тип та серійний номер зазначені на заводській табличці.

- Перелишіть серійний номер у наведену нижче таблицю. При оформленні запитів до нашого представництва та до сервісної служби вказуйте інформацію про інструмент.

Інформація про інструмент

Портативна акумуляторна станція	B 3600
Версія	01
Серійний номер	



1.5 Сертифікат відповідності

Виробник зі всією належною відповідальністю заявляє, що описаний у цьому документі інструмент відповідає чинному законодавству і стандартам. Копія сертифіката відповідності наведена у кінці цього документа.

Технічна документація зазначена нижче:

Hilti Entwicklungsgesellschaft mbH | Zulassung Geräte | Hiltistraße 6 | 86916 Kaufering, DE

2 Безпека

2.1 Загальні вказівки з техніки безпеки

- ▶ **Дотримуйтеся наведених нижче вказівок з техніки безпеки, щоб гарантувати безпечне транспортування та використання літій-іонних акумуляторних батарей.** Невиконання цих вказівок може призвести до подразнення шкіри, серйозних травм внаслідок контакту з корозійними речовинами, а також до хімічних опіків, пожежі та/або вибуху.
- ▶ Користуйтеся лише повністю справним інструментом та приладдям.
- ▶ Вносити будь-які зміни до конструкції інструмента або приладдя заборонено. Забороняється відкривати інструмент.
- ▶ Не торкайтеся електричних контактів пальцями, робочими інструментами, прикрасами, а також іншими предметами зі струмопровідних матеріалів.
- ▶ Не допускайте короткого замикання виходів інструмента.
- ▶ Закривайте захисними кришками роз'єми інструмента, які не використовуються.
- ▶ Інструмент забороняється розбирати, роздавлювати, нагрівати до температури понад 80 °C або спалювати.
- ▶ Ніколи не надавайте інструмент впливу прямих сонячних променів, високих температур, іскор або відкритого вогню. Невиконання цієї вимоги може призвести до вибуху.
- ▶ Захищайте інструмент від впливу дощу, вологи та рідин. Якщо всередину акумуляторної батареї потрапить волога, це може спричинити коротке замикання, ураження електричним струмом, опіки, пожежу або вибух.
- ▶ Не використовуйте та не зберігайте інструмент у вибухонебезпечному середовищі.
- ▶ Застосовуйте інструмент лише в межах його робочого діапазону.
- ▶ Обережно поводьтеся з інструментом, щоб уникнути його пошкодження або витоків рідин, які є дуже небезпечними для здоров'я!
- ▶ Під час використання інструмента слідкуйте за тим, щоб він завжди знаходився у стійкому положенні. Установлюйте інструмент на нековзну поверхню. Слідкуйте за тим, щоб інструмент не виступав за край поверхні, на якій він розташований.
- ▶ Підключайте пристрої до інструмента за допомогою кабелю достатньої довжини; з'єднувальний кабель не повинен перебувати у натягнутому стані.
- ▶ Не використовуйте та не заряджайте інструмент, якщо він зазнав впливу ударного навантаження або був пошкоджений іншим чином. Регулярно перевіряйте інструмент на наявність пошкоджень.
- ▶ Не використовуйте інструмент як драбину.
- ▶ Для транспортування інструмента забороняється використовувати кран або інші підйомні засоби.
- ▶ Дотримуйтеся місцевих вказівок щодо безпечного використання електричних пристроїв.
- ▶ Не підключайте до інструмента несправні пристрої.
- ▶ Не підключайте електричні генератори до виходів інструмента.
- ▶ Для заряджання інструмента завжди використовуйте тільки зарядний кабель, який входить до комплекту постачання.
- ▶ Перш ніж підключати до інструмента пристрій, переконайтеся, що інструмент і пристрій вимкнені. Після використання завжди вимикайте пристрій.
- ▶ Не застосовуйте інструмент для живлення медичних пристроїв, які використовуються для підтримання життя.



- ▶ Якщо інструмент став занадто гарячим на дотик, це може бути ознакою його несправності. Залиште інструмент у захищеному від вогню місці на достатній відстані від горючих матеріалів, де за ним можна спостерігати. Зачекайте, доки інструмент не охолоне. Якщо через годину інструмент все ще залишається гарячим на дотик, це свідчить про його несправність. Зверніться до сервісної служби компанії **Hilti** або ознайомтеся з указівками щодо техніки безпеки та належної експлуатації літій-іонних акумуляторних батарей **Hilti**.



Дотримуйтеся спеціальних указівок щодо транспортування, зберігання та використання літій-іонних акумуляторних батарей.

Ознайомтеся з указівками щодо техніки безпеки та належної експлуатації літій-іонних акумуляторних батарей **Hilti**: для цього відскануйте QR-код, наведений наприкінці цієї інструкції з експлуатації.

3 Опис

3.1 Огляд продукту

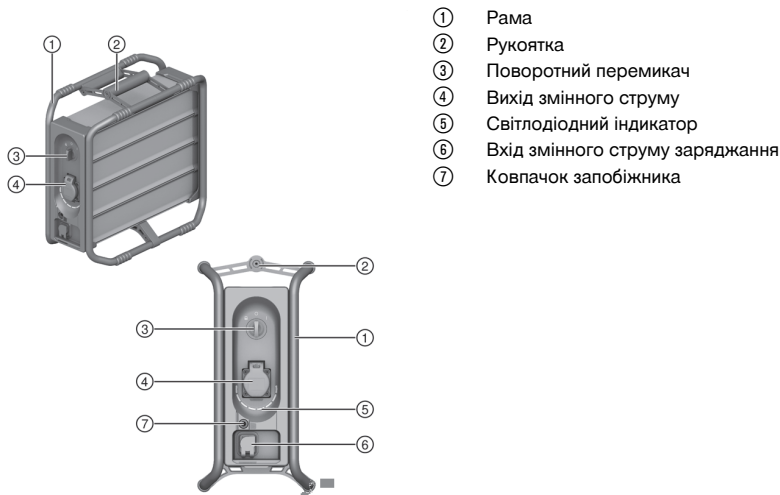

- ① Рама
- ② Рукоятка
- ③ Поворотний перемикач
- ④ Вихід змінного струму
- ⑤ Світлодіодний індикатор
- ⑥ Вхід змінного струму заряджання
- ⑦ Ковпачок запобіжника

3.2 Використання за призначенням

Описаний у цьому документі інструмент являє собою портативну акумуляторну станцію. Вона призначена для живлення пристроїв, які підключаються до неї за допомогою кабелів.

3.3 Комплект постачання

Портативна акумуляторна станція, зарядний кабель, інструкція з експлуатації

Інше обладдя, допущене до експлуатації з Вашим інструментом, Ви можете знайти у **Hilti Store** або на веб-сайті www.hilti.group

3.4 Світлодіодні індикатори

Акумуляторна станція **Hilti B 3600** оснащена засобами індикації, які позначають стан заряду та повідомляють про несправність.

Якщо система розпізнає несправність, світлодіоди починають горіти або мигати відповідно до поточного стану заряду.

Стан	Значення
Вісім (8) світлодіодів постійно горять зеленим кольором.	Стан заряду: від 100 % до 88 %



Стан	Значення
Сім (7) світлодіодів постійно горять зеленим кольором.	Стан заряду: від 87 % до 76 %
Шість (6) світлодіодів постійно горять зеленим кольором.	Стан заряду: від 75 % до 63 %
П'ять (5) світлодіодів постійно горять зеленим кольором.	Стан заряду: від 62 % до 50 %
Чотири (4) світлодіоди постійно горять зеленим кольором.	Стан заряду: від 49 % до 37 %
Три (3) світлодіоди постійно горять зеленим кольором.	Стан заряду: від 36 % до 25 %
Два (2) світлодіоди постійно горять зеленим кольором.	Стан заряду: від 24 % до 12 %
Один (1) світлодіод постійно горить зеленим кольором.	Стан заряду: від 12 % до 1 %
Один (1) світлодіод мигає зеленим кольором (зарядний кабель не приєднаний).	Літій-іонна акумуляторна батарея повністю розряджена. Зарядіть акумуляторну батарею.
Жодний світлодіод не горить.	Портативна акумуляторна станція вимкнена. Увімкніть її. Якщо після увімкнення не загоряється жодний світлодіод, будь ласка, зверніться до сервісної служби компанії Hilti .
Світлодіод поточного стану заряду мигає зеленим кольором (під час заряджання).	Літій-іонна акумуляторна батарея заряджається.
Один або декілька світлодіодів постійно горять жовтим кольором.	Інструмент зазнав впливу струму перенавантаження, внаслідок чого виходи змінного струму були деактивовані. Від'єднайте від інструмента усі пристрої. Установіть поворотний перемикач у положення режиму очікування . Зачекайте 10 секунд, після чого знову встановіть поворотний перемикач у положення робочого режиму . Тепер можна продовжувати використання акумуляторної станції. Якщо індикація не зникає, будь ласка, зверніться до сервісної служби компанії Hilti .
Один або декілька світлодіодів мигають жовтим кольором.	Температура акумуляторної станції знаходиться за межами припустимого діапазону. Система перервала роботу або заряджання інструмента. Від'єднайте від акумуляторної станції підключений пристрій або зарядний кабель та переведіть акумуляторну станцію у режим очікування . Зачекайте, доки температура акумуляторної станції не повернеться у межі припустимого діапазону. Коли температура акумуляторної станції повернеться у межі припустимого діапазону, її експлуатацію або заряджання можна буде продовжувати. Якщо індикація не зникає, будь ласка, зверніться до сервісної служби компанії Hilti .
Один (1) світлодіод швидко мигає червоним кольором	Виникла системна помилка. Від'єднайте пристрій або зарядний кабель, переведіть акумуляторну станцію у режим транспортування та зверніться до сервісної служби компанії Hilti .

3.5 Поворотний перемикач

Поворотний перемикач може встановлюватися у такі три положення:



	Транспортування	У режимі транспортування усі роз'єми неактивні, а акумуляторна станція вимкнена.
	Очікування / заряджання	У режимі очікування виходи змінного струму знеструмлені, а вхід змінного струму заряджання активований. Світлодіодні індикатори не горять.
	Робота з інструментом	У робочому режимі виходи змінного струму активовані, що дозволяє підключати та використовувати потрібний пристрій. Світлодіодні індикатори позначають стан заряду або повідомляють про несправність.

4 Технічні дані

	Висока напруга
Вихідна напруга	220 В ... 240 В / 50–60 Гц
Номінальна вихідна потужність	3 600 Вт / 16 А
Пікова вихідна потужність протягом макс. 120 секунд	7 200 Вт / 32 А
Доступна енергія	2,1 кВтгод
Зарядна потужність	1 000 Вт / 4 А
Вид захисту	IP 54+
Маса	19,8 кг (43,7 фунт)
Габаритні розміри (довжина x ширина x висота)	420 мм x 210 мм x 420 мм (16,5 дюйм x 8,3 дюйм x 16,5 дюйм)
Температура навколишнього середовища під час роботи	-17 °C ... 60 °C (1 °F ... 140 °F)
Температура зберігання	-20 °C ... 40 °C (-4 °F ... 104 °F)
Температура акумуляторної батареї на початку процесу заряджання	0 °C ... 45 °C (32 °F ... 113 °F)

5 Експлуатація

Дотримуйтеся попереджувальних вказівок та вказівок з техніки безпеки, наведених у цьому документі та на корпусі інструмента.

5.1 Заряджання

- Установіть поворотний перемикач у положення режиму очікування
- Приєднайте до входу змінного струму заряджання зарядний кабель, який входить до комплекту постачання, та поверніть байонетний замок за годинниковою стрілкою, доки він не увійде у зачеплення.

Щоб гарантувати належне функціонування інструмента, будь ласка, перевірте, чи надійно увійшов у зачеплення байонетний замок.

- Приєднайте зарядний кабель до розетки.
 - Світлодіоди, які горять зеленим кольором, позначають поточний стан заряду.
 - Якщо акумуляторна станція повністю заряджена, усі світлодіоди загоряться зеленим кольором на 10 секунд. Після цього індикатор згасне.
- Після завершення заряджання від'єднайте зарядний кабель і переведіть акумуляторну станцію у режим транспортування .



ПОПЕРЕДЖЕННЯ

Небезпека ураження електричним струмом! Можливе ураження електричним струмом та/або пошкодження компонентів.

- ▶ Якщо до інструмента необхідно підключити більше одного пристрою, то ці пристрої потрібно оснастити автоматом захисту від струму витоку (PRCD).
- ▶ При цьому дотримуйтеся вказівок щодо можливих варіантів та комбінацій підключення.

1. Установіть поворотний перемикач у положення робочого режиму . Акумуляторна станція активується, а світлодіоди починають мигати.
 - ▶ Якщо після цього один або декілька світлодіодів загораються зеленим кольором, це означає, що акумуляторна станція готова до роботи.
 - ▶ Якщо після завершення пускової послідовності один світлодіод починає мигати зеленим кольором, це означає, що акумуляторна станція повністю розряджена. Зарядіть акумуляторну батарею.
 - ▶ Якщо після завершення пускової послідовності жодний світлодіод не горить, це вказує на наявність помилки. Будь ласка, зверніться до сервісної служби компанії **Hilti**.
2. Підключіть пристрій до виходу змінного струму.
3. Дотримуйтеся наведених нижче вказівок щодо живлення більше ніж одного пристрою за допомогою акумуляторної станції:
 - ▶ Якщо між акумуляторною станцією та використовуваним пристроєм потрібно підключити пило-сос, то приєднаний до пилососа пристрій слід підключати за допомогою автомата захисту від струму витоку.
 - ▶ Для підключення двох пристроїв компанія **Hilti** пропонує кабельний розгалужувач із автоматом захисту від струму витоку.
 - ▶ У разі використання блока розеток необхідно оснастити кожний підключений пристрій окремим автоматом захисту від струму витоку.
4. Під час роботи світлодіоди позначають поточний стан заряду.
5. Щоб припинити роботу акумуляторної станції, установіть поворотний перемикач у положення очікування .
6. Щоб повністю вимкнути акумуляторну станцію, установіть поворотний перемикач у положення режиму транспортування .

6 Догляд і технічне обслуговування

ПОПЕРЕДЖЕННЯ

Ризик отримання травм унаслідок контакту з активованим інструментом !

- ▶ Перш ніж розпочинати будь-які роботи з догляду та технічного обслуговування, завжди переводьте інструмент у режим транспортування .

Догляд за інструментом

- Видаляйте накопичення бруду обережно.
- Чистьте корпус інструмента тільки вологою тканиною. Не використовуйте миючі засоби, що містять силікон, оскільки вони можуть пошкодити пластмасові деталі.
- Для чищення контактів інструмента використовуйте чисту суху тканину.
- Ніколи не піддавайте інструмент впливу високої вологості (зокрема, не занурюйте його у воду та не залишайте під дощем).

Якщо рідина потрапила всередину інструмента, з ним слід поводитися як із пошкодженою акумуляторною батареєю. Ізолюйте інструмент у контейнері з незаймистого матеріалу та зверніться до сервісної служби компанії **Hilti**.

Технічне обслуговування

- Регулярно перевіряйте усі зовнішні частини інструмента на наявність пошкоджень, а органи керування – на предмет справної роботи.
- Не використовуйте інструмент у разі виявлення пошкоджень та/або порушень функціональності. негайно передайте інструмент до сервісної служби компанії **Hilti** для здійснення ремонту.
- Після завершення робіт з догляду і технічного обслуговування встановіть усі захисні пристрої та перевірте їхню роботу.





Щоб гарантувати належну роботу інструмента, використовуйте тільки оригінальні запасні частини та видаткові матеріали. Рекомендовані компанією **Hilti** запасні частини, видаткові матеріали та приладдя для інструмента Ви можете придбати у найближчому магазині **Hilti Store** або на веб-сайті **www.hilti.group**

6.1 Заміна запобіжника

ПОПЕРЕДЖЕННЯ

Небезпека ураження електричним струмом! Здійснення догляду та технічного обслуговування інструмента, що підключений до мережі живлення, може призвести до тяжких травм та опіків.

- ▶ Завжди діставайте штекер кабелю живлення з розетки, перш ніж розпочинати роботи з догляду та технічного обслуговування!

ОБЕРЕЖНО

Небезпека виникнення пожежі через застосування неналежного запобіжника! Використання запобіжника з неналежними характеристиками може призвести до виникнення пожежі.

- ▶ Під час заміни новий запобіжник повинен належати до того самого типу й мати те саме значення номінальної сили струму і ту саму характеристику відключення, що й попередній запобіжник.

1. Відкрутіть ковпачок запобіжника.
2. Дістаньте запобіжник. Установіть на його місце новий запобіжник.

Матеріал

Запобіжник на малу силу струму T5A L 250V; 5 mm × 20 mm
--

3. Закрутіть ковпачок запобіжника.

7 Транспортування та зберігання

Транспортування

- ▶ Під час перевезення інструмент завжди повинен знаходитися у режимі транспортування .
- ▶ Крім того, під час перевезення інструмент слід захистити від надмірного ударного навантаження та вібрацій. **Дотримуйтеся місцевих правил, які регламентують порядок перевезення акумуляторних батарей.**
- ▶ Забороняється пересилати акумуляторні батареї поштою. Для пересилання непошкоджених акумуляторних батарей зверніться до кур'єрської служби.
- ▶ Перед кожним використанням, а також перед тривалим транспортуванням і після його завершення перевіряйте інструмент на наявність пошкоджень.
- ▶ Інструмент забороняється перевозити у літаку. За необхідності зверніться до авіакомпанії.

Зберігання

- ▶ Зберігайте виріб у сухому прохолодному місці. Дотримуйтеся діапазону температур, зазначеного у технічних даних інструмента.
- ▶ Під час зберігання інструмент завжди повинен знаходитися у режимі транспортування .
- ▶ Не зберігайте інструмент у розрядженому стані протягом тривалого часу. Це може призвести до глибокого розрядження. Заряджайте інструмент принаймні один раз на три місяці.
- ▶ Не зберігайте інструмент на сонці, біля джерел тепла або на підвіконні.
- ▶ Зберігайте інструмент у місці, недоступному для дітей та сторонніх осіб.
- ▶ Перед кожним використанням, а також перед тривалим зберіганням і після його завершення перевіряйте інструмент на наявність пошкоджень.

8 Допомога у разі виникнення несправностей

У разі виникнення будь-яких несправностей, будь ласка, звертайте увагу на показання світлодіодних індикаторів акумуляторної станції. Додаткова інформація наведена у розділі «**Світлодіодні індикатори**».

У разі виникнення несправностей, які не зазначені у цій таблиці або які Ви не можете полагодити самостійно, зверніться до сервісної служби компанії **Hilti**.



Несправність	Можлива причина	Рішення
Підключений пристрій не працює або працює не на повну потужність.	Штепсельна вилка уставлена неналежним чином	▶ Належним чином уставе штепсельну вилку пристрою в розетку.
	Акумуляторна станція знаходиться не у робочому режимі.	▶ Установіть поворотний перемикач у положення робочого режиму
	Акумуляторна батарея розряджена	▶ Зарядіть акумулятор акумуляторної станції.
	Потужність підключеного пристрою занадто висока	▶ Врахуйте вихідну потужність акумуляторної станції. Не підключайте до акумуляторної станції пристрої, потужність яких перевищує вихідну потужність акумуляторної станції.

9 Утилізація



ПОПЕРЕДЖЕННЯ

Ризик отримання травм внаслідок неналежної утилізації! Небезпека для здоров'я внаслідок контакту з газами або рідинами, що виходять з акумуляторної батареї.

- ▶ Забороняється пересилати інструмент поштою або кур'єрською службою, якщо його корпус пошкоджений.
- ▶ Закрийте контакти акумуляторних батарей електронепровідним матеріалом, щоб запобігти короткому замиканню.
- ▶ Утилізуйте інструмент таким чином, щоб він не міг потрапити до рук дітей.
- ▶ Щоб утилізувати інструмент, будь ласка, передайте його до найближчого магазину **Hilti Store** або зверніться до представника відповідної компанії з утилізації відходів.

Більшість матеріалів, з яких виготовлено інструменти компанії **Hilti**, придатні для вторинної переробки. Передумовою для їхньої вторинної переробки є належне сортування відходів за типом матеріалу. У багатьох країнах світу компанія **Hilti** приймає старі інструменти для їхньої утилізації. Щоб отримати додаткову інформацію, звертайтеся до сервісної служби компанії **Hilti** або до свого торгового консультанта.



- ▶ Не викидайте електроінструменти, електронні пристрої та акумуляторні батареї у баки для побутового сміття!

10 Гарантійні зобов'язання виробника

- ▶ 3 питань гарантії, будь ласка, звертайтеся до найближчого партнера компанії **Hilti**.

11 Додаткова інформація

Щоб ознайомитися із додатковою інформацією про застосування й технічне обслуговування інструмента, його вплив на навколишнє середовище, а також про його утилізацію, будь ласка, скористайтеся цим посиланням: qr.hilti.com/manual/?id=2345499

Це посилання також наведене наприкінці документа у вигляді QR-коду.



Түпнұсқа пайдалану бойынша нұсқаулық

1 Құжаттама бойынша деректер

1.1 Бұл құжаттама туралы



Импорттауыш және өндірушінің өкілетті ұйымы

- (RU) Ресей Федерациясы
"Хилти Дистрибьюшн ЛТД" АҚ, 141402, Мәскеу облысы, Химки қ., Ленинградская көш., ғим. 25
- (BY) Беларусь Республикасы
222750, Минск облысы, Дзержинский ауданы, Р-1, 18-ші км, 2 (Слободка ауылының жанында), 1-34 бөлімі
- (KZ) Қазақстан Республикасы
Қазақстан Республикасы, индекс 050011, Алматы қ., Пугачев көш., 4-үй
- (KG) Қырғыз Республикасы
"Т AND Т" ЖШҚ, 720021, Қырғызстан, Бішкек қ., Ибраимов көш., 29 А үйі
- (AM) Армения Республикасы
Эйч-Кон ЖШҚ, Армения Республикасы, Ереван қ., Бабаян көш., 10/1 үйі

Өндірілген елі: жабдықтағы белгілеу тақтайшасын қараңыз.

Өндірілген күні: жабдықтағы белгілеу тақтайшасын қараңыз.

Тиісті сертификатты мына мекенжай бойынша табуға болады: www.hilti.ru

Сақтау, тасымалдау және пайдалану шарттарына пайдалану бойынша нұсқаулықта белгіленгеннен басқа арнайы талаптар қойылмайды.

Өнімнің қызмет ету мерзімі 5 жыл.

- Іске қосу алдында осы құжаттаманы оқып шығыңыз. Бұл қауіпсіз жұмыс пен ақаусыз басқару үшін алғышарт болып табылады.
- Осы құжаттамадағы және өнімдегі қауіпсіздік және ескерту нұсқауларын орындаңыз.
- Пайдалану бойынша нұсқаулықты әрдайым өнімде сақтаңыз және оны басқа тұлғаларға тек осы нұсқаулықпен бірге тапсырыңыз.

1.2 Шартты белгілердің анықтамасы

1.2.1 Ескерту

Ескертулер өнімді қолдану барысындағы қауіптер туралы ескертеді. Төмендегі сигналдық сөздер пайдаланылады:



ҚАУІПТІ

ҚАУІПТІ!

- ▶ Ауыр жарақаттарға әкелетін немесе өмірге қауіп төндіретін тікелей қауіпті жағдайдың жалпы белгіленуі.



ЕСКЕРТУ

ЕСКЕРТУ!

- ▶ Ауыр жарақаттарға әкелуі немесе өмірге қауіп төндіруі мүмкін ықтимал қауіпті жағдайдың жалпы белгіленуі.



АБАЙЛАҢЫЗ

АБАЙЛАҢЫЗ!

- ▶ Жарақат алуға немесе мүліктің зақымдалуына әкелуі мүмкін ықтимал қауіпті жағдайдың жалпы белгіленуі.

1.2.2 Пайдалану бойынша нұсқаулықтағы белгілер

Бұл пайдалану бойынша нұсқаулықта төмендегі белгілер пайдаланылады:



	Пайдалану бойынша нұсқаулықты ұстану
	Аспапты пайдалану бойынша нұсқаулар және басқа пайдалы ақпарат
	Қайта пайдалануға болатын материалдармен жұмыс істеу
	Электр аспаптарды және аккумуляторларды тұрмыстық қоқысқа тастамаңыз

1.2.3 Суреттердегі белгілер

Суреттерде төмендегі белгілер қолданылады:

	Бұл сандар осы пайдалану бойынша нұсқаулықтың басындағы тиісті суретке сәйкес келеді.
	Нөмірлеу суреттегі жұмыс қадамдарының реттілігін білдіреді және мәтіндегі жұмыс қадамдарынан өзгешеленуі мүмкін.
	Позиция нөмірлері Шолу суретінде қолданылады және Өнімге шолу мақаласындағы шартты белгілердің нөмірлеріне сілтейді.
	Аталмыш белгілер өнімді қолдану барысында айрықша назарыңызды аудартады.

1.3 Өнімге қатысты белгілер

1.3.1 Өнімдегі белгілер

Өнімде төмендегі белгілер пайдаланылуы мүмкін:

	Өнім iOS және Android платформаларымен үйлесімді NFC технологиясын қолдайды.
	Литий-иондық аккумулятор
	Аккумуляторды еш жағдайда соқпа құрал ретінде пайдаланбаңыз.
	Аккумуляторды құлатып жібермеңіз. Соққы тиген немесе басқа жолмен зақымдалған аккумуляторды пайдаланбаңыз.
	II қорғау класы (қос изоляция)
	Тасымалдау режимі
	Күту режимі
	Жұмыс режимі

1.4 Өнім туралы ақпарат

HILTI өнімдері кәсіби пайдаланушыларға арналған және оларды тек қана өкілетті, білікті қызметкерлер пайдалануы, күтім және техникалық қызмет көрсетуі тиіс. Қызметкерлер қауіпсіздік техникасы бойынша арнайы нұсқау алуы керек. Өнім мен оның қосалқы құралдарын басқа мақсатта қолдану немесе олардың оқытылмаған қызметкерлердің тарапынан пайдаланылуы қауіпті.

Түр сипаттамасы мен сериялық нөмір фирмалық тақтайшада берілген.

- Сериялық нөмірді төмендегі кестеге көшіріп қойыңыз. Өнім туралы мәліметтерді өкілдігімізге немесе қызмет көрсету бөлімімізге сұрау беру арқылы алуға болады.

Өнім туралы мәліметтер

Тасымалды энергиямен жабдықтау жүйесі	B 3600
Буын	01
Сериялық нөмір	



1.5 Сәйкестілік декларациясы

Өндіруші осы нұсқаулықта сипатталған өнімнің қолданыстағы заңнамаға және қолданыстағы стандарттарға сәйкес екендігін толық жауапкершілікпен жариялайды. Сәйкестілік декларациясының суреті осы құжаттаманың соңында орналасқан.

Техникалық құжаттама мына жерде сақталған:

Hilti Entwicklungsgesellschaft mbH | Zulassung Geräte | Hiltistraße 6 | 86916 Kaufering, DE

2 Қауіпсіздік

2.1 Қауіпсіздік бойынша жалпы нұсқаулар

- ▶ **Литий-иондық аккумуляторларды пайдалану және күту бойынша төмендегі қауіпсіздік шараларын орындаңыз.** Нұсқауларды орындамау тері тітіркенуіне, ауыр тот басқыш жарақаттарға, химиялық күйіктерге, өртенуге және/немесе жарылысқа апарып соғуы мүмкін.
- ▶ Өнімді және керек-жарақтарды тек техникалық мінсіз күйінде қолданыңыз.
- ▶ Өнімде немесе керек-жарақтарда ешқандай манипуляциялар не өзгерістер орындамаңыз. Өнім ашық болмауы керек.
- ▶ Электр түйіспелеріне саусақпен, құралдармен, әшекеймен немесе басқа да электр тогын өткізетін бөгде заттармен тиеніз.
- ▶ Өнім шығыстарын қысқа тұйықтамаңыз.
- ▶ Жалғағыштарды пайдаланбайтын болсаңыз, олардың қорғаныш қалпақшаларын жауып қойыңыз.
- ▶ Өнімді бөлшектеуге, қысуға, 80°C температурасынан жоғары қыздыруға немесе өртеуге болмайды.
- ▶ Өнімге ешқашан тікелей күн сәулесі, жоғары температура, ұшқын немесе ашық жалын әсерін тигізбеңіз. Бұл жарылысқа апарып соғуы мүмкін.
- ▶ Өнімді жаңбыр, ылғал мен сұйықтықтардан алшақ ұстаңыз. Еніп кеткен ылғал қысқа тұйықталу, ток соғу, күйіп қалу, өртену және жарылыс қаупін тудыруы мүмкін.
- ▶ Өнімді жарылғыш орталарда пайдаланбаңыз немесе сақтамаңыз.
- ▶ Өнімді тек техникалық сипаттамаларының шеңберінде қолданыңыз.
- ▶ Зақымдалуды болдырмау және денсаулыққа қатты зиян келтіре алатын сұйықтықтардың шығуына жол бермеу үшін өнімді абайлап қолданыңыз!
- ▶ Өнімді пайдаланған кезде оның тұрақтылығына назар аударыңыз. Өнімді тек сырғымайтын бетке қойыңыз. Өнімнің жиек үстінде тұруына жол бермеңіз.
- ▶ Жалғанған тұтынушының жеткілікті кабель ұзындығына назар аударыңыз, жалғағыш сым керіліс астында болмауы тиіс.
- ▶ Өнімге соққы тиген немесе ол басқа жолмен зақымдалған жағдайда, оны пайдалануға немесе зарядтауға болмайды. Өнімде зақым белгілерінің бар-жоғын жүйелі түрде тексеріп тұрыңыз.
- ▶ Өнімді саты ретінде қолданбаңыз.
- ▶ Өнімді кран немесе көтергіш құрылғы көмегімен тасымалдамаңыз.
- ▶ Электр тұтынушыларын қауіпсіз пайдалану бойынша жергілікті ережелерді сақтаңыз.
- ▶ Ақаулы тұтынушыларды өнімге жалғамаңыз.
- ▶ Электр генераторын өнім шығыстарына жалғамаңыз.
- ▶ Өнімді тек жеткізілген зарядтау бөлімімен зарядтаңыз.
- ▶ Тұтынушыны жалғамас бұрын өнім мен тұтынушының өшірулі болғанына көз жеткізіңіз. Өнімді пайдаланғаннан кейін әрдайым өшіріңіз.
- ▶ Өнімді өмірге маңызды медициналық тұтынушыларды қуатпен жабдықтау үшін пайдаланбаңыз.
- ▶ Егер өнімге тиген кезде ол тым ыстық болса, ол ақаулы болуы мүмкін. Өнімді тұтанғыш материалдардан жеткілікті қашықтықта орналасқан, жақсы көрінетін, тұтанбайтын жерге қойыңыз. Оны суытыңыз. Өнім бір сағаттан кейін әлі де қолға ыстық болып тұрса, бұл оның ақаулы екендігін білдіреді. **Hilti** қызмет көрсету орталығына жолығыңыз немесе «Қауіпсіздік және **Hilti** Li-Ion аккумуляторын пайдалану бойынша нұсқаулар» атты құжатты оқып шығыңыз.



Литий-иондық аккумуляторларды тасымалдау, сақтау және пайдалану үшін қолданылатын арнайы директиваларды ескеріңіз.

Аталмыш пайдалану бойынша нұсқаулықтың соңындағы QR кодын сканерлеу арқылы табуға болатын **Hilti** Li-Ion аккумуляторларына арналған қауіпсіздік және пайдалану бойынша нұсқауларды оқып шығыңыз.



3 Сипаттама

3.1 Өнімге шолу

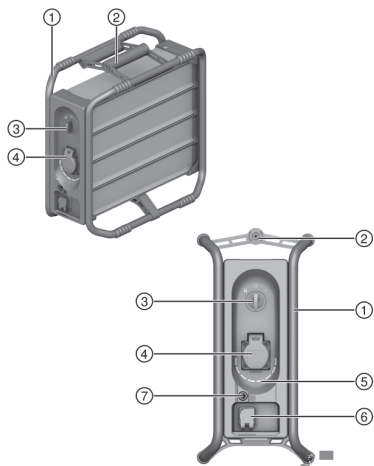

- ① Жақтау
- ② Тұтқыш
- ③ Айналмалы ажыратқыш
- ④ АТ шығысы
- ⑤ Жарық диодты индикатор
- ⑥ АТ зарядтау кірісі
- ⑦ Сақтандырғыш қалпақша

3.2 Мақсатына сай қолдану

Сипатталған өнім тасымалды энергиямен жабдықтау жүйесі болып табылады. Ол сымды тұтынушының жұмысына арналған.

3.3 Жеткізілім жинағы

Тасымалды энергиямен жабдықтау жүйесі, зарядтау кабелі, пайдалану бойынша нұсқаулық. Оған қоса өніміңіз үшін рұқсат етілген жүйелік өнімдерді **Hilti Store** дүкенінде немесе мына веб-сайттан табуға болады: www.hilti.group

3.4 Жарық диодты индикаторлар

Hilti B 3600 энергиямен жабдықтау жүйесі заряд деңгейін және қате туралы хабарларды көрсете алады. Қате туралы хабарлар анықталса, жарық диодтары ағымдағы заряд деңгейіне сәйкес жанады немесе жыпылықтайды.

Құралдың бөлшектері	Сипаттамасы
Сегіз (8) жарық диоды жасыл түспен тұрақты жанып тұр	Заряд деңгейі: 100% және 88% аралығында
Жеті (7) жарық диоды жасыл түспен тұрақты жанып тұр.	Заряд деңгейі: 87% және 76% аралығында
Алты (6) жарық диоды жасыл түспен тұрақты жанып тұр.	Заряд деңгейі: 75% және 63% аралығында
Бес (5) жарық диоды жасыл түспен тұрақты жанып тұр.	Заряд деңгейі: 62% және 50% аралығында
Төрт (4) жарық диоды жасыл түспен тұрақты жанып тұр	Заряд деңгейі: 49% және 37% аралығында
Үш (3) жарық диоды жасыл түспен тұрақты жанып тұр	Заряд деңгейі: 36% және 25% аралығында
Екі (2) жарық диоды жасыл түспен тұрақты жанып тұр	Заряд деңгейі: 24% және 12% аралығында
Бір (1) жарық диоды жасыл түспен тұрақты жанып тұр	Заряд деңгейі: 12% және 1% аралығында



Құралдың бөлшектері	Сипаттамасы
Бір (1) жарық диоды жасыл түспен жыпылықтайды (зарядтау кабелі жалғанбаған).	Li-Ion аккумуляторының заряды толықтай таусылды. Аккумуляторды зарядтаңыз.
Жарық диоды жанбайды.	Тасымалды энергиямен жабдықтау жүйесі өшірулі. Оны қосыңыз. Қосқаннан кейін, ешқандай жарық диоды жанбаса, Hilti қызмет көрсету орталығына хабарласыңыз.
Ағымдағы заряд деңгейінің жарық диоды жасыл түспен жыпылықтайды (зарядтау процесінің барысында).	Li-Ion аккумуляторы зарядталып жатыр.
Бір немесе бірнеше жарық диоды сары түспен тұрақты жанып тұр.	Ток бойынша артық жүктеме түсті және АТ шығыстары ажыратылды. Барлық тұтынушыларды ажыратыңыз. Айналмалы ажыратқышты күту режиміне орнатыңыз. 10 секунд күтіңіз де, айналмалы ажыратқышты қайтадан жұмыс режиміне ауыстырыңыз. Энергиямен жабдықтау жүйесін енді қайтадан қолдануға болады. Хабар көрсетіле берсе, Hilti қызмет көрсету орталығына хабарласыңыз.
Бір немесе бірнеше жарық диоды сары түспен жыпылықтайды.	Энергиямен жабдықтау жүйесі рұқсат етілген температура диапазонынан тыс. Жұмыс істеу немесе зарядтау процесі үзілді. Тұтынушыны немесе зарядтау кабелін энергиямен жабдықтау жүйесінен ажыратыңыз және энергиямен жабдықтау жүйесін күту режиміне ауыстырыңыз. Содан кейін энергиямен жабдықтау жүйесін рұқсат етілген температура диапазонына баяу жеткізіңіз. Рұқсат етілген диапазонға жеткеннен кейін, энергиямен жабдықтау жүйесін әрі қарай пайдалануға немесе зарядтауға болады. Хабар көрсетіле берсе, Hilti қызмет көрсету орталығына хабарласыңыз.
Бір (1) жарық диоды қызыл түспен жылдам жыпылықтайды	Жүйелік қате орын алды. Тұтынушыны немесе зарядтау кабелін ажыратыңыз, энергиямен жабдықтау жүйесін тасымалдау режиміне ауыстырыңыз және Hilti қызмет көрсету орталығына хабарласыңыз.

3.5 Айналмалы ажыратқыш

Айналмалы ажыратқыштың үш күйі бар:

	Тасымалдау	Тасымалдау режимінде барлық жалғағыштар белсенді емес және энергиямен жабдықтау жүйесі өшірулі болады.
	Күту / зарядтау режимі	Күту режимінде АТ шығыстары кернеусіз, ал АТ зарядтау кірісі белсенді болады. Жарық диодтары жанбайды.
	Пайдалану	Жұмыс режимінде АТ шығыстары белсенді болады, бір тұтынушыны жалғап, пайдалануға болады. Жарық диодтары заряд деңгейі немесе қате туралы хабарлар жөнінде хабарлайды.

4 Техникалық сипаттамалар

	Жоғары кернеу
Шығыс кернеу	220 В ... 240 В / 50-60 Гц
Номиналды шығыс қуат	3600 Вт / 16 А



	Жоғары кернеу
Ең көбі 120 секунд ішіндегі ең жоғарғы шығыс қуат	7200 Вт / 32 А
Қолжетімді энергия	2,1 кВт·сағ
Зарядтау қуаты	1000 Вт / 4 А
Қорғау класы	IP 54+
Салмағы	19,8 кг (43,7 фунт)
Өлшемдері (ұзындығы x ені x биіктігі)	420 мм x 210 мм x 420 мм (16,5 дюйм x 8,3 дюйм x 16,5 дюйм)
Жұмыс кезіндегі қоршаған орта температурасы	-17 °C ... 60 °C (1 °F ... 140 °F)
Сақтау температурасы	-20 °C ... 40 °C (-4 °F ... 104 °F)
Зарядтаудың басындағы аккумулятор температурасы	0 °C ... 45 °C (32 °F ... 113 °F)

5 Қызмет көрсету

Осы құжаттамадағы және өнімдегі қауіпсіздік және ескерту нұсқауларын орындаңыз.

5.1 Зарядтау

1. Айналмалы ажыратқышты күту күйіне орнатыңыз.
2. Жеткізілген зарядтау кабелін АТ зарядтау кірісіне жалғап, байонеттік құлыпты сағат тілінің бағытымен тірелгенше бұраңыз.



Жұмыс істеуін қамтамасыз ету үшін байонеттік құлыптың тірелгеніне көз жеткізіңіз.

3. Зарядтау кабелін розеткаға жалғаңыз.
 - ▶ Жасыл түспен жанып тұрған жарық диодтары ағымдағы заряд деңгейін көрсетеді.
 - ▶ Егер энергия аккумуляторы толықтай зарядталған болса, барлық жарық диодтары 10 секунд бойы жасыл түспен жанып тұрады. Содан кейін индикатор сөнеді.
4. Зарядтау процесінен кейін зарядтау кабелін шығарып алыңыз және энергиямен жабдықтау жүйесін тасымалдау режиміне ауыстырыңыз.

5.2 Пайдалану

ЕСКЕРТУ

Ток соғудан қауіп бар! Ток соғу қаупі және/немесе компоненттерге зақым келтіру қаупі туындауы мүмкін.

- ▶ Бірнеше тұтынушыны жалғаған кезде тұтынушыларды жылыстау тоғынан қорғаныс құрылғысымен (PRCD) сақтандыру қажет.
- ▶ Сипатталған жалғау мүмкіндіктерін / қисындасуларды ескеріңіз.

1. Айналмалы ажыратқышты жұмыс күйіне орнатыңыз. Энергиямен жабдықтау жүйесі іске қосылып, жарық диодтары жыпылықтайды.
 - ▶ Бір немесе бірнеше жарық диоды кейін жасыл түспен жанса, бұл энергиямен жабдықтау жүйесінің жұмысқа дайын болғанын білдіреді.
 - ▶ Бастапқы реттіліктен кейін бір жарық диоды жасыл түспен жыпылықтаса, бұл энергиямен жабдықтау жүйесінің заряды толықтай таусылғанын білдіреді. Аккумуляторды зарядтаңыз.
 - ▶ Бастапқы реттіліктен кейін жарық диоды жанбаса, бұл ақаудың орын алғанын білдіреді. **Hilti** қызмет көрсету орталығына хабарласыңыз.
2. Тұтынушыны АТ шығысына жалғаңыз.
3. Энергиямен жабдықтау жүйесінде бірнеше тұтынушыны пайдалану бойынша төмендегі нұсқауларды орындаңыз:



- ▶ Тұтынушыны аралық шаңсорғышпен бірге пайдаланған кезде тұтынушыны шаңсорғышқа жылыстау тоғынан қорғаныс ажыратқышымен жалғау керек.
 - ▶ Екінші тұтынушыны жалғау үшін **Hilti** компаниясы жылыстау тоғынан қорғаныс ажыратқышы бар кабель ауыстырып-қосқышын ұсынады.
 - ▶ Көпұялы розеткаларды пайдаланған кезде жалғанған барлық тұтынушыларды жылыстау тоғынан қорғаныс ажыратқышымен сақтандыру қажет.
4. Жұмыс барысында жарық диодтары ағымдағы заряд деңгейін көрсетеді.
 5. Энергиямен жабдықтау жүйесінің қолданысын тоқтату үшін айналмалы ажыратқышты күту күйіне орнатыңыз.
 6. Энергиямен жабдықтау жүйесін толықтай өшіру үшін айналмалы ажыратқышты тасымалдау режимі күйіне орнатыңыз.

6 Күтім және техникалық қызмет көрсету

ЕСКЕРТУ

Іске қосылған өнімнен жарақат алу қаупі бар !

- ▶ Кез келген күтім және техникалық қызмет көрсету жұмыстарын орындамас бұрын өнімді әрдайым тасымалдау режиміне ауыстырыңыз.

Өнімге қызмет көрсету

- Қатты жабысып қалған кірді абайлап кетіріңіз.
 - Корпусты сәл суланған шүберекпен ғана тазалаңыз. Ешқандай силикон қамтитын күтім құралдарын пайдаланбаңыз, себебі олар пластик бөлшектерге зақым келтіруі мүмкін.
 - Өнімнің контактілерін тазалау үшін таза, құрғақ шүберекті қолданыңыз.
 - Өнімге қатты ылғалдың тиюіне ешқашан жол бермеңіз (мысалы, суға батыру немесе жаңбыр астына қою арқылы).
- Өнім су болса, оны зақымдалған аккумулятор ретінде қарастырыңыз. Оны тұтанбайтын контейнерге оқшаулап, **Hilti** қызмет көрсету орталығына жолығыңыз.

Техникалық қызмет көрсету

- Көзге көрінетін барлық бөлшектерде зақымдардың бар-жоғын және басқару элементтерінің ақаусыз жұмысын жиі тексеріп тұрыңыз.
- Өнім зақымдалған және/немесе ақаулы болған жағдайда, оны пайдаланушы болмаңыз. Өнімді міндетті түрде **Hilti** қызмет көрсету орталығында жөндетіңіз.
- Күтім және техникалық қызмет көрсету жұмыстарынан кейін барлық қорғауш құрылғыларды орнатып, олардың ақаусыз жұмыс істегенін тексеріңіз.



Қауіпсіз жұмысты қамтамасыз ету үшін тек түпнұсқа қосалқы бөлшектер мен шығын материалдарын қолданыңыз. **Hilti** мақұлдаған қосалқы бөлшектер, шығын материалдары мен өнімге арналған керек-жарақтар **Hilti Store** дүкенінде немесе келесі веб-сайтта қолжетімді: www.hilti.group

6.1 Сақтандырышты алмастыру

ЕСКЕРТУ

Ток соғу қаупі бар! Желілік аша енгізіліп тұрған кезде күтім және техникалық қызмет көрсету ауыр жарақаттарға және өртке апарып соғуы мүмкін.

- ▶ Кез келген күтім және техникалық қызмет көрсету жұмысын орындамас бұрын желілік ашаны әрдайым суырып алыңыз!

АБАЙЛАҢЫЗ

Қате сақтандырыштан өрт қаупі туындайды! Қате спецификацияларға ие сақтандырыш өртке әкелуі мүмкін.

- ▶ Тек бірдей түрдегі, бірдей номиналды ток пен бірдей өшіру сипатына ие сақтандырышты қолданыңыз.

1. Сақтандырыш қалпақшаны бұрап шығарыңыз.



2. Сақтандырғышты шығарып алыңыз. Оны жаңа сақтандырғышпен ауыстырыңыз.

Материал
Әлсіз тоқты сақтандырғыш T5A L 250V; 5 mm × 20 mm

3. Сақтандырғыш қалпақшаны қайтадан бұрап орнатыңыз.

7 Тасымалдау және сақтау

Тасымалдау

- ▶ Өнімді тек тасымалдау режимінде тасымалдаңыз.
- ▶ Өнімді тасымалдау барысында шамадан артық соққы мен дірілден қорғау керек. **Аккумуляторларға арналған жергілікті тасымалдау ережелерін сақтаңыз.**
- ▶ Аккумуляторларды поштамен жіберуге болмайды. Зақымдалмаған аккумуляторларды жіберу қажет болғанда, жеткізуші кәсіпорындарға хабарласыңыз.
- ▶ Өнімде оны әр пайдаланбас бұрын және ұзақ уақыт бойы тасымалдағаннан кейін зақымдардың бар-жоғын тексеріңіз.
- ▶ Өнімді ұшақпен тасымалдауға тыйым салынады. Қажет болса, әуе компаниясына хабарласыңыз.

Сақтау

- ▶ Өнімді салқын және құрғақ жерде сақтаңыз. Техникалық деректерде көрсетілген температураның шектік мәндерін ескеріңіз.
- ▶ Өнімді тек тасымалдау режимінде сақтаңыз.
- ▶ Өнімді заряды таусылған күйде ұзақ уақыт сақтамаңыз. Бұл зарядтың қатты таусылуына әкелуі мүмкін. Өнімді кем дегенде үш ай сайын зарядтаңыз.
- ▶ Өнімді еш жағдайда күн мен жылу көздерінің астында немесе шыны әйнек артында сақтамаңыз.
- ▶ Өнімді балалар мен рұқсаты жоқ адамдардың қолы жетпейтін жерде сақтаңыз.
- ▶ Өнімде оны әр пайдаланбас бұрын және ұзақ уақыт бойы сақтағаннан кейін зақымдардың бар-жоғын тексеріңіз.

8 Ақаулықтардағы көмек

Кез келген ақау орын алған жағдайда, энергиямен жабдықтау жүйесінің жарық диодты индикаторына назар аударыңыз. **Жарық диодты индикаторлар** тарауын қараңыз.

Бұл кестеде келтірілмеген немесе өзіңіз түзете алмайтын ақаулықтар орын алғанда, **Hilti** қызмет көрсету орталығына хабарласыңыз.

Ақаулық	Ықтимал себеп	Шешім
Жалғанған тұтынушы толық қуатпен немесе мүлдем жұмыс істемейді.	Аша дұрыс салынбаған	▶ Тұтушыны ашасын розеткаға дұрыстап салыңыз.
	Энергиямен жабдықтау жүйесі жұмыс режимінде емес.	▶ Айналмалы ажыратқышты жұмыс күйіне орнатыңыз.
	Аккумулятор заряды бос	▶ Энергиямен жабдықтау жүйесінің аккумуляторын зарядтаңыз.
	Тұтынушы қуаты тым жоғары	▶ Энергиямен жабдықтау жүйесінің шығыс қуатына назар аударыңыз. Шығыс қуаттан асыратын ешбір тұтынушыны жалғамңыз.



9 Көдеге жарату

ЕСКЕРТУ

Қате жолмен көдеге жаратудан жарақат алу қаупі бар! Газдардың немесе сұйықтықтардың шығуынан денсаулыққа зиян келтіру қаупі бар.

- ▶ Корпусы зақымдалған өнімді жібермеңіз немесе жөнелтпеңіз.
- ▶ Қысқа тұйықталуға жол бермеу үшін, қосылымдарды ток өткізбейтін материалмен жауып қойыңыз.
- ▶ Өнімді балалардың қолына жетпейтіндей етіп көдеге жаратыңыз.
- ▶ Өнімді **Hilti Store** дүкенінде көдеге жаратыңыз немесе жергілікті көдеге жарату кәсіпорнына хабарласыңыз.

 **Hilti** өнімдері қайта өңдеу үшін жарамды көптеген материалдардың санынан тұрады. Көдеге жарату алдында материалдарды мұқият сұрыптау керек. Көптеген елдерде **Hilti** компаниясы ескі аспаптарды көдеге жарату үшін қабылдайды. **Hilti** қызмет көрсету орталығынан немесе дилерден сұраңыз.



- ▶ Электр құралдарды, электрондық құрылғылар мен аккумуляторларды тұрмыстық қоқыспен бірге тастамаңыз!

10 Өндіруші кепілдігі

- ▶ Кепілдік шарттары туралы сұрақтарыңыз болса, жергілікті **Hilti** серіктесіне жолығыңыз.

11 Қосымша ақпарат

Басқару, техника, қоршаған орта және қайта өңдеу туралы қосымша ақпаратты мына сілтеме бойынша қараңыз: qr.hilti.com/manual/?id=2345499

Бұл сілтеме құжаттаманың соңында QR коды ретінде қолжетімді.

Оригинално Ръководство за експлоатация

1 Дани за документацията

1.1 Към настоящата документация

- Преди въвеждане в експлоатация прочетете настоящата документация. Това е предпоставка за безопасна работа и безаварийна употреба.
- Съблюдавайте указанията за безопасност и предупреждение в настоящата документация и върху продукта.
- Съхранявайте Ръководството за експлоатация винаги заедно с продукта и предавайте продукта на други лица само заедно с настоящото ръководство.

1.2 Условни обозначения

1.2.1 Предупредителни указания

Предупредителните указания предупреждават за опасност в зоната около продукта. Използват се следните сигнални думи:

ОПАСНОСТ

ОПАСНОСТ !

- ▶ Отнася се за непосредствена опасност от заплаха, която води до тежки телесни наранявания или смърт.

ПРЕДУПРЕЖДЕНИЕ

ПРЕДУПРЕЖДЕНИЕ !

- ▶ Отнася се за възможна опасност от заплаха, която може да доведе до тежки телесни наранявания или смърт.



ПРЕДПАЗЛИВОСТ

ВНИМАНИЕ !

- ▶ Отнася се за възможна опасна ситуация, която може да доведе до телесни наранявания или материални щети.

1.2.2 Символи в Ръководството за експлоатация

В настоящото Ръководство за експлоатация се използват следните символи:

	Да се съблюдава Ръководството за експлоатация
	Препоръки при употреба и друга полезна информация
	Боравене с рециклируеми материали
	Не изхвърляйте електроуреди и акумулатори в битовите отпадъци

1.2.3 Символи във фигурите

Във фигурите се използват следните символи:

	Тези числа препращат към съответната фигура в началото на настоящото Ръководство за експлоатация.
	Номерацията възпроизвежда последователното изпълнение на работните стъпки в изображението и може да се различава от работните стъпки в текста.
	Позиционните номера се използват във фигурата Преглед и препращат към номерата на легендата в Раздел Преглед на продукта .
	Този знак трябва да привлече Вашето специално внимание при работа с продукта.

1.3 Символи в зависимост от продукта

1.3.1 Символи върху продукта

Върху продукта може да се използват следните символи:

	Продуктът поддържа NFC-технология, която е съвместима с iOS- и Android платформи.
	Литиево-йонен акумулатор
	Никога не използвайте акумулатора като ударен механизъм.
	Не оставяйте акумулатора да падне. Не използвайте акумулатор, който е бил ударен или е повреден по друг начин.
	Клас на защита II (двойна изолация)
	Транспортен режим
	Режим на готовност
	Режим на работа

1.4 Информация за продукта

Продуктите са предназначени за професионални потребители и могат да бъдат обслужвани, поддържани в изправност и ремонтирани само от оторизиран компетентен персонал. Този персонал трябва да бъде специално инструктиран за възможните опасности. Продуктът и неговите приспособления могат да бъдат опасни, ако бъдат експлоатирани неправомерно от неквалифициран персонал или ако бъдат използвани не по предназначение.



Обозначението на типа и серийният номер са отбелязани върху типовата табелка.

- ▶ Пренесете серийния номер в представената по-долу таблица. Вие се нуждаете от данните за продукта, когато се обръщате с въпроси към нашето представителство или сервизен отдел.

Данни за продукта

Преносима енергийна система	V 3600
Поколение	01
Сериен №	

1.5 Декларация за съответствие

Производителят декларира на собствена отговорност, че описаният тук продукт отговаря на приложимото законодателство и действащите стандарти. Копие на Декларацията за съответствие ще намерите в края на настоящата документация.

Техническата документация се съхранява тук:

Hilti Entwicklungsgesellschaft mbH | Zulassung Geräte | Hiltistraße 6 | 86916 Kaufering, DE

2 Безопасност

2.1 Общи указания за безопасност

- ▶ **Съблюдавайте следните указания за безопасност за надеждно боравене и използване на литиево-йонни акумулатори.** Неспазването им може да предизвика дразнене на кожата, тежки корозивни увреждания, химични изгаряния, пожар и/или експлозии.
- ▶ Използвайте продукта и принадлежностите само в технически изправно състояние.
- ▶ Никога не извършвайте манипулации или промени по продукта или принадлежностите. Продуктът не трябва да бъде отварян.
- ▶ Не допирайте електрическите контакти с пръстите си, с инструменти, украшения или други електропроводими предмети.
- ▶ Не допускайте късо съединение на изходите на продукта.
- ▶ Затворете защитните капачки на връзките, ако не ги използвате.
- ▶ Продуктът не трябва да се разглобява, смачква, загрява над 80 °C или изгаря.
- ▶ Никога не излагайте продукта на пряка слънчева светлина, повишена температура, образуване на искри или открит пламък. Това може да доведе до експлозии.
- ▶ Съхранявайте продукта далече от дъжд, влага и течности. Проникналата влага може да причини къси съединения, електрически удари, изгаряния, пожар и експлозии.
- ▶ Не използвайте или не съхранявайте продукта във взривоопасна среда.
- ▶ Използвайте продукта само в рамките на дефинираните граници на приложение.
- ▶ Работете внимателно с продукта, за да избегнете повреди и да предотвратите излизането на много вредни за здравето течности!
- ▶ При употребата на продукта внимавайте за стабилното му положение. Поставете продукта само върху неплъзгаща се повърхност. Погрижете се продуктът да не стърчи над някой ръб.
- ▶ Уверете се, че свързаният консуматор има достатъчна дължина на кабела, свързващата линия не трябва да бъде под напрежение.
- ▶ Не използвайте или не зареждайте продукта, ако същият е ударен или е повреден по друг начин. Проверявайте продукта редовно за признаци на повреда.
- ▶ Не използвайте продукта като заместител на проводник.
- ▶ Не транспортирайте продукта с помощта на кран или с подемно оборудване.
- ▶ Спазвайте местните разпоредби за безопасната работа на консуматори на електрическа енергия.
- ▶ Не свързвайте неизправни консуматори към продукта.
- ▶ Не свързвайте генератори за ток към изходите на продукта.
- ▶ Зареждайте продукта само с доставения кабел за зареждане.
- ▶ Преди да свържете консуматора се уверете, че продуктът и консуматорът са изключени. Винаги изключвайте консуматора след употреба.
- ▶ Не използвайте продукта за експлоатация на медицински животоподдържащи консуматори.



- ▶ Ако продуктът е много горещ на пипане, той може да има дефект. Поставете продукта на видимо, незапалимо място с достатъчно разстояние до запалими материали. Оставете го да се охлади. Ако след един час продуктът все още е твърде горещ на допир, той е неизправен. Обърнете се към сервис на **Hilti** или прочетете документа "Указания за безопасност и прилагане на **Hilti** литиево-йонни акумулатори".



Спазвайте специалните директиви, приложими за транспортирането, съхранението и използването на литиево-йонни акумулатори.

Прочетете указанията за безопасност и прилагане на **Hilti** литиево-йонни акумулатори, които можете да намерите, като сканирате QR кода в края на настоящото Ръководство за експлоатация.

3 Описание

3.1 Преглед на продукта

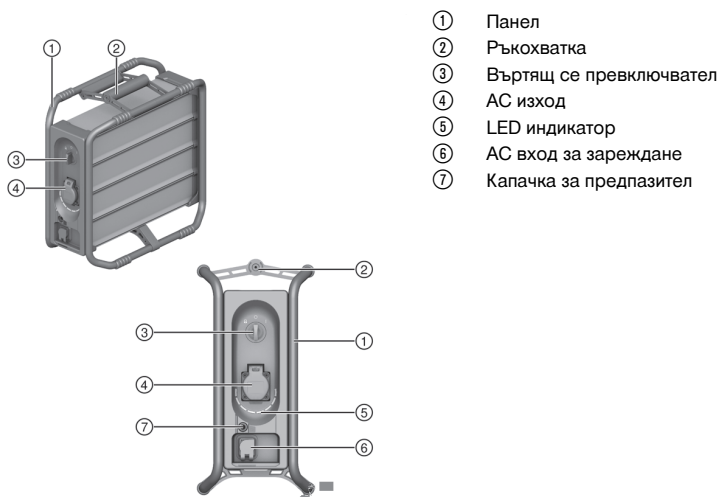

- ① Панел
- ② Ръкохватка
- ③ Въртящ се превключвател
- ④ AC изход
- ⑤ LED индикатор
- ⑥ AC вход за зареждане
- ⑦ Капачка за предпазител

3.2 Употреба по предназначение

Описаният продукт представлява преносима енергийна система. Тя е предназначена за експлоатация на свързан към кабел консуматор.

3.3 Обем на доставката

Преносима енергийна система, Кабел за зареждане, Ръководство за експлоатация

Други системни продукти, разрешени за Вашия продукт, ще намерите във Вашия **Hilti Store** или на: www.hilti.group



3.4 LED индикатори

Hilti B 3600 енергийна система може да показва състоянието на зареждане и съобщения за грешки .

Ако се разпознаят съобщения за грешка, светодиодите светят или мигат според текущото състояние на зареждане.



Състояние	Значение
Осем (8) светодиода светят постоянно в зелено	Състояние на зареждане: 100 % до 88%
Седем (7) светодиода светят постоянно в зелено.	Състояние на зареждане: 87% до 76%
Шест (6) светодиода светят постоянно в зелено.	Състояние на зареждане: 75% до 63%
Пет (5) светодиода светят постоянно в зелено.	Състояние на зареждане: 62% до 50%



Състояние	Значение
Четири (4) светодиода светят постоянно в зелено	Състояние на зареждане: 49% до 37%
Три (3) светодиода светят постоянно в зелено	Състояние на зареждане: 36% до 25%
Два (2) светодиода светят постоянно в зелено	Състояние на зареждане: 24% до 12%
Един (1) светодиод свети постоянно в зелено	Състояние на зареждане: 12% до 1%
Един (1) светодиод мига в зелено (кабелът за зареждане не е свързан).	Литиево-йонният акумулатор е напълно разреден. Заредете акумулатора.
Няма светещ светодиод.	Преносимата енергийна система е изключена. Включете я. Ако след включването не свети светодиод, обърнете се към сервиз на Hilti .
Светодиодът на текущото състояние на зареждане мига в зелено (по време на зареждане).	Литиево-йонният акумулатор се зарежда.
Един или повече светодиоди светят постоянно в жълто.	Имало е свръхток и АС изходите са били деактивирани. Изключете всички консуматори. Поставете въртящия се превключвател в режим на готовност  . Изчакайте 10 секунди и върнете въртящия се превключвател обратно в режим  . Енергийната система вече може да бъде използвана отново. Ако съобщението продължава да стои, обърнете се към сервиз на Hilti .
Един или повече светодиоди мигат в жълто.	Енергийната система е извън допустимия температурен диапазон. Работата или зареждането са били прекъснати. Изключете консуматора или кабела за зареждане от енергийната система и превключете енергийната система в режим на готовност  . След това бавно въведете енергийната система в допустимия температурен диапазон. Веднага щом допустимият диапазон бъде достигнат, енергийната система може по-нататък да бъде използвана или зареждана. Ако съобщението продължава да стои, обърнете се към сервиз на Hilti .
Един (1) светодиод мига бързо в червено	Има системна грешка. Отстранете консуматора или кабела за зареждане, превключете енергийната система в транспортен режим  и се обърнете към сервиз на Hilti .

3.5 Въртящ се превключвател

Въртящият се превключвател има следните три позиции:

	Транспорт	В транспортния режим всички връзки са неактивни и енергийната система е изключена.
	Режим на готовност / на зареждане	В режим на готовност АС изходите са без напрежение, АС входът за зареждане е активен. Светодиодите на светят.
	Експлоатация	В режим на работа АС изходите са активни, консуматорът може да бъде свързан и управляван. Светодиодите сигнализират за състоянието на зареждане или съобщения за грешка.



4 Технически данни

	Високо напрежение
Изходно напрежение	220 В ... 240 В / 50-60 Hz
Номинална изходна мощност	3 600 Вт / 16 А
Пикова изходна мощност за максимум 120 секунди	7 200 Вт / 32 А
Налична енергия	2,1 кВт·ч
Мощност на зареждане	1 000 Вт / 4 А
Вид защита	IP 54+
Тегло	19,8 кг (43,7 фунт)
Размери (дължина x ширина x височина)	420 мм x 210 мм x 420 мм (16,5 дюйм x 8,3 дюйм x 16,5 дюйм)
Температура на околната среда при работа	-17 °C ... 60 °C (1 °F ... 140 °F)
Температура на съхранение	-20 °C ... 40 °C (-4 °F ... 104 °F)
Температура на акумулатора в началото на зареждането	0 °C ... 45 °C (32 °F ... 113 °F)

5 Експлоатация

Съблюдавайте указанията за безопасност и предупреждение в настоящата документация и върху продукта.

5.1 Зареждане

1. Поставете въртящия се превключвател в положение на готовност
2. Свържете доставения кабел за зареждане към АС входа за зареждане и завъртете байонетната ключалка по посока на часовниковата стрелка, докато се застопори.



За да осигурите функцията, уверете се, че байонетната ключалка е застопорена.

3. Свържете кабела за зареждане към електрически контакт.
 - ▶ Светещите в зелено светодиоди показват текущото състояние на зареждане.
 - ▶ Когато устройството за съхранение на енергия е напълно заредено, всички светодиоди светят в зелено за 10 секунди. След това индикаторът изгасва.
4. След процеса на зареждане извадете кабела за зареждане и превключете устройството за съхранение на енергия в транспортен режим .

5.2 Експлоатация





ПРЕДУПРЕЖДЕНИЕ

Опасност от електрически ток!! Възможен е електрически удар и/или повреда на компонент.

- ▶ Ако свързвате повече от един консуматор, консуматорите трябва да бъдат защитени с устройство за дефектнотокова защита.
- ▶ Обърнете внимание на описаните опции / комбинации за свързване.

1. Поставете въртящия се превключвател в работно положение . Енергийната система се активира и светодиодите мигат.
 - ▶ Ако един или повече светодиоди светят в зелено, енергийната система е в готовност за работа.
 - ▶ Ако след стартовата последователност един светодиод мига в зелено, енергийната система е напълно разредена. Заредете акумулатора.
 - ▶ Ако след стартовата последователност не свети светодиод, налице е грешка. Моля, обърнете се към сервиз на Hilti.
2. Свържете един консуматор към АС изхода.



3. Спазвайте следните указания за експлоатация на повече от един консуматор на енергийната система:
 - ▶ При експлоатация на консуматор с допълнително включена прахосмукачка, консуматорът трябва да бъде свързан към прахосмукачката с прекъсвач с дефектнотокова защита.
 - ▶ За свързване на два консуматора **Hilti** предлага кабелен адаптер с прекъсвач с дефектнотокова защита.
 - ▶ Ако използвате разклонители за електрически контакт, всички свързани консуматори трябва да бъдат защитени индивидуално с прекъсвач с дефектнотокова защита.
4. При експлоатация светодиодите показват текущото състояние на зареждане.
5. За да прекъснете използването на енергийната система, поставете въртящия се превключвател в режим на готовност .
6. За да изключите напълно енергийната система, поставете въртящия се превключвател в положение транспортен режим .

6 Обслужване и поддръжка

ПРЕДУПРЕЖДЕНИЕ

Опасност от нараняване поради активиран продукт !

- ▶ Преди всички дейности по обслужване и поддръжка винаги включвайте продукта в транспортен режим .

Грижи за продукта

- Отстранявайте внимателно упоритите замърсявания.
- Почиствайте корпуса само с леко навлажнена кърпа. Не използвайте почистващи препарати, съдържащи силикон, тъй като те могат да увредят пластмасовите части.
- Използвайте чиста, суха кърпа за почистване, за да избършете контактите на продукта.
- Никога не излагайте продукта на висока влажност (напр. потопен във вода или оставен под дъжда). Ако продуктът е бил пропит от влага, третирайте същия като повреден акумулатор. Изолирайте го в незапалим контейнер и се обърнете към сервиз на **Hilti**.

Поддръжка

- Проверявайте редовно всички видими части за наличие на повреди, а елементите за управление - за изправно функциониране.
- Не работете с продукта при наличие на повреди и/или смущения във функциите. Предавайте продукта незабавно в сервиз на **Hilti** за ремонт.
- След извършване на дейности по обслужване и поддръжка монтирайте всички защитни устройства и проверете за изправното им функциониране.



За безопасна работа използвайте само оригинални резервни части и консумативи. Разрешените от **Hilti** резервни части, консумативи и принадлежности за Вашия продукт ще намерите във Вашия **Hilti Store** или на: www.hilti.group

6.1 Смяна на предпазител

ПРЕДУПРЕЖДЕНИЕ

Опасност от електрически удар! Обслужването и поддръжката с поставен мрежов щепсел могат да причинят тежки наранявания и изгаряния.

- ▶ Преди всяка дейност по обслужване и поддръжка винаги изваждайте мрежовия щепсел!

ПРЕДПАЗЛИВОСТ

Опасност от пожар поради дефектен предпазител! Предпазител с грешни спецификации може да причини избухване на пожар.

- ▶ Използвайте само предпазител от същия тип, същия номинален ток и същите характеристики на изключване.

1. Отвинтете капачката за предпазител.



2. Извадете предпазителя. Подменете предпазителя с нов предпазител.

Материал
Микро предпазител T5A L 250V; 5 mm × 20 mm

3. Завинтете отново капачката за предпазител.

7 Транспорт и съхранение

Транспорт

- ▶ Транспортирайте продукта само в транспортен режим
- ▶ При транспортирането продуктът трябва да бъде защитен от прекомерни удари и вибрации. **Спазвайте местните разпоредби за транспортиране на акумулатори.**
- ▶ Акумулаторите не трябва да се изпращат по пощата. Свържете се със следителска фирма, ако искате да изпращате повредени акумулатори.
- ▶ Преди всяка употреба, както и преди и след продължително транспортиране проверявайте продукта за наличие на повреди.
- ▶ Продуктът не трябва да се транспортира със самолет. Ако е необходимо, свържете се с авиокомпанията.

Съхранение

- ▶ Съхранявайте продукта на хладно и сухо място. Съблюдавайте температурните гранични стойности, посочени в техническата спецификация.
- ▶ Съхранявайте продукта само в транспортен режим .
- ▶ Не съхранявайте продукта дълго време в разредено състояние. Това може да доведе до пълно разреждане. Зареждайте продукта най-малко веднъж на всеки три месеца.
- ▶ Никога не съхранявайте продукта на слънце, върху източници на топлина или зад стъкло.
- ▶ Съхранявайте продукта на места, недостъпни за деца и неоторизирани лица.
- ▶ Преди всяка употреба, както и преди и след продължително транспортиране проверявайте продукта за наличие на повреди.

8 Помощ при наличие на смущения

В случай на неизправности обърнете внимание на LED индикатора на енергийната система. Виж Раздел **LED индикатори**.

При наличие на смущения, които не са посочени в таблицата или които Вие сами не можете да отстраните, моля, обърнете се към нашия сервиз на **Hilti**.

Смущение	Възможна причина	Решение
Свързаният консуматор не функционира или не работи с пълен капацитет.	Щепселът не е включен правилно	▶ Включете правилно щепсела на консуматора в контакта.
	Енергийната система не се намира в работен режим.	▶ Поставете въртящия се превключвател в положение работен режим .
	Разреден акумулатор	▶ Заредете акумулатора на енергийната система.
	Мощността на консуматора е твърде висока	▶ Имайте предвид изходната мощност на енергийната система. Не свързвайте консуматор, който надвишава изходната линия.



9 Третиране на отпадъци

ПРЕДУПРЕЖДЕНИЕ

Риск от нараняване поради неправилно третиране на отпадъците! Опасности за здравето поради изпускане на газове и течности.

- ▶ Не доставяйте и не изпращайте продукта, ако корпусът е повреден.
- ▶ Покривайте връзките с непроводим материал, за да предотвратите къси съединения.
- ▶ Изхвърляйте продукта по такъв начин, че да не може да попадне в ръцете на деца.
- ▶ Предайте продукта като отпадък във Вашия **Hilti Store** или се свържете с местната компания за управление на отпадъците.

Hilti продуктите са произведени в по-голямата си част от материали за многократна употреба. Предпоставка за многократното им използване е тяхното правилно разделяне. В много страни **Hilti** взема Вашите употребявани уреди обратно за рециклиране. Попитайте отдела на **Hilti** за обслужване на клиенти или Вашия търговски консултант.



- ▶ Не изхвърляйте електроинструменти, електронни устройства и акумулатори в битовите отпадъци!

10 Гаранция на производителя

- ▶ При въпроси относно гаранционните условия, моля, обърнете се към Вашия местен **Hilti** партньор.

11 Повече информация

Допълнителна информация за експлоатацията, технологията, околната среда и рециклирането ще намерите на следния линк: qr.hilti.com/manual/?id=2345499

Този линк ще намерите също и в края на документацията като QR код.

Manual de utilizare original

1 Date privind documentația

1.1 Referitor la această documentație

- Înainte de punerea în funcțiune, citiți complet această documentație. Aceasta este condiția necesară pentru un lucru în siguranță și pentru o manevrare fără defecțiuni.
- Aveți în vedere indicațiile de securitate și de avertizare din această documentație și de pe produs.
- Păstrați întotdeauna manualul de utilizare în preajma produsului și predați-l altor persoane numai împreună cu aceste manual.

1.2 Explicitatea simbolurilor

1.2.1 Indicații de avertizare

Indicațiile de avertizare avertizează împotriva pericolelor care apar în lucrul cu produsul. Sunt utilizate următoarele cuvinte-semnal:

PERICOL

PERICOL !

- ▶ Pentru un pericol iminent și direct, care duce la vătămări corporale sau la accidente mortale.

ATENȚIONARE

ATENȚIONARE !

- ▶ Pentru un pericol iminent și posibil, care poate duce la vătămări corporale sau la accidente mortale.



⚠ AVERTISMENT

AVERTISMENT !

► Pentru o situație potențial periculoasă, care poate duce la vătămări corporale sau pagube materiale.

1.2.2 Simboluri în manualul de utilizare

În acest manual de utilizare sunt utilizate următoarele simboluri:

	Respectați manualul de utilizare
	Indicații de folosire și alte informații utile
	Lucrul cu materiale reutilizabile
	Nu aruncați aparatele electrice și acumulatorii în containerele de gunoi menajer

1.2.3 Simboluri în imagini

Următoarele simboluri sunt utilizate în imagini:

	Acest numere fac trimitere la figura respectivă de la începutul acestui manual de utilizare.
	Numerotarea reflectă ordinea etapelor de lucru în imagine și poate să difere de etapele de lucru din text.
	Numererele pozițiilor sunt utilizate în figura Vedere generală și fac trimitere la numerele din legendă în paragraful Vedere generală a produsului .
	Acest semn are rolul de a stimula atenția dumneavoastră în lucrul cu produsul.

1.3 Simboluri în funcție de produs

1.3.1 Simboluri pe produs

Pe produs pot fi utilizate următoarele simboluri:

	Produsul este compatibil cu tehnologia NFC, care este compatibilă la rândul ei cu platformele iOS și Android.
	Acumulator Li-Ion
	Nu folosiți niciodată acumulatorul ca unealtă percutoare.
	Nu lăsați acumulatorul să cadă. Nu utilizați niciun acumulator care a suferit o lovitură sau este deteriorat într-un alt mod.
	Clasa de protecție II (cu izolație dublă)
	Mod transport
	Mod standby
	Mod Funcționare

1.4 Informații despre produs

Produsele sunt destinate utilizatorilor profesioniști, iar operarea cu acestea, întreținerea și repararea lor sunt activități permise numai personalului autorizat și instruit. Acest personal trebuie să fie instruit în mod special cu privire la potențialele pericole. Produsul și mijloacele sale auxiliare pot genera pericole dacă sunt utilizate necorespunzător sau folosite inadecvat destinației de către personal neinstruit. Indicativul de model și numărul de serie sunt indicate pe plăcuța de identificare.



- ▶ Transcrieți numărul de serie în tabelul următor. Datele despre produs vă sunt necesare în cazul solicitărilor de informații la reprezentanța noastră sau la centrul de service.

Date despre produs

Sistem energetic portabil	B 3600
Generația	01
Număr de serie	

1.5 Declarație de conformitate

Producătorul declară pe proprie răspundere că produsul descris aici corespunde legislației și normelor în vigoare. O imagine a declarației de conformitate găsiți la finalul acestei documentații.

Documentațiile tehnice sunt stocate aici:

Hilti Entwicklungsgesellschaft mbH | Zulassung Geräte | Hiltistraße 6 | 86916 Kaufering, DE

2 Securitate

2.1 Instrucțiuni de ordin general privind securitatea și protecția muncii

- ▶ **Aveți în vedere următoarele instrucțiuni de protecție a muncii pentru manevrarea și utilizarea fără riscuri a acumulatorilor Li-Ion.** Nerespectarea acestora poate duce la iritații ale pielii, vătămări grave produse prin coroziune, arsuri chimice, incendii și/ sau explozii.
- ▶ Folosiți produsul și accesoriile numai în stare tehnică impecabilă.
- ▶ Nu efectuați niciodată intervenții neautorizate sau modificări asupra produsului sau accesoriilor. Deschiderea produsului nu este permisă.
- ▶ Nu atingeți contactele electrice cu degetele, cu accesoriile de lucru, bijuterii sau alte obiecte care prezintă conductibilitate electrică.
- ▶ Nu scurtcircuitați ieșirile produsului.
- ▶ Închideți căpăcelele de protecție ale racordurilor dacă nu le utilizați.
- ▶ Nu este permis ca produsul să fie dezmembrat, strivit, încălzit la peste 80°C sau ars.
- ▶ Nu expuneți niciodată produsul direct la soare, unei temperaturi ridicate, formării sau flăcărilor deschise. Acest lucru poate duce la explozii.
- ▶ Feriți produsul de ploaie, umezeală și lichide. Pătrunderea de umiditate poate cauza scurtcircuit, electrocutări, arsuri, incendii și explozii.
- ▶ Nu utilizați sau depozitați produsul în medii cu pericol de explozie.
- ▶ Utilizați produsul numai între limitele de utilizare definite.
- ▶ Manevrați produsul cu atenție, pentru a evita deteriorările și scăpările de lichide foarte dăunătoare sănătății!
- ▶ Aveți în vedere poziția stabilă și sigură a produsului la utilizarea sa. Depuneți produsul numai pe o suprafață aderentă. Evitați așezarea produsului pe muchie.
- ▶ Aveți în vedere ca lungimea cablului consumatorului racordat să fie suficientă și cablul de legătură să nu fie supus la tracțiuni.
- ▶ Nu utilizați sau încărcăți produsul dacă acesta a fost lovit sau deteriorat în alt mod. Verificați regulat dacă există semnalmente de deteriorări asupra produsului.
- ▶ Nu utilizați produsul pe post de scară.
- ▶ Nu transportați produsul pe macara sau cu mijloacele de ridicare.
- ▶ Respectați prevederile locale din zona dumneavoastră referitoare la exploatarea fără riscuri a consumatorilor electrici.
- ▶ Nu racordați consumatori defecți la produs.
- ▶ Nu racordați generatoare electrice la ieșirile produsului.
- ▶ Încărcați produsul numai cu cablul de încărcare din pachetul de livrare.
- ▶ Asigurați-vă că produsul și consumatorul sunt deconectați, înainte de a racorda consumatorul. Deconectați întotdeauna consumatorul după utilizare.
- ▶ Nu utilizați produsul pentru exploatarea de consumatori din domeniul medical utilizați pentru întreținerea vieții.



- Dacă produsul se înfierbântă prea puternic pentru a putea fi ținut în mână, este posibil ca el să fie defect. Așezați produsul într-un loc vizibil, fără pericol de incendiu, la o distanță suficientă față de materialele inflamabile. Lăsați-l să se răcească. Dacă produsul este încă prea fierbinte pentru a putea fi ținut în mână după o oră, atunci el este defect. Adresați-vă centrului de service **Hilti** sau citiți documentul "Indicații referitoare la securitate și utilizare pentru acumulatorii Li-Ion marca **Hilti**".



Aveți în vedere directivele speciale, valabile pentru transportul, depozitarea și utilizarea acumulatorilor Litiu-Ion.

Citiți indicațiile referitoare la securitate și utilizare pentru acumulatorii Li-Ion marca **Hilti**, pe care le găsiți prin scanarea codului QR de la finalul acestui manual de utilizare.

3 Descriere

3.1 Vedere generală a produsului

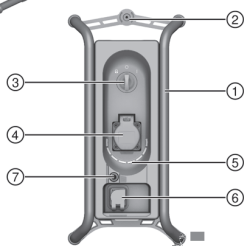
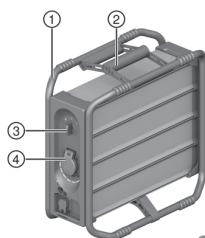

- ① Cadrul
- ② Mâner
- ③ Comutator rotativ
- ④ Ieșire de CA
- ⑤ Afișaj cu LED-uri
- ⑥ Intrare de încărcare în CA
- ⑦ Căpăcel de siguranță

3.2 Utilizarea conformă cu destinația

Produsul descris este un sistem energetic portabil. El este destinat exploatarei consumatorilor care necesită legătură prin cablu.

3.3 Setul de livrare

Sistem energetic portabil, cablu de încărcare, manual de utilizare

Alte produse din sistem, avizate pentru produsul dumneavoastră, găsiți la centrul dumneavoastră **Hilti Store** sau la: www.hilti.group

3.4 Indicatoarele cu LED

Sistemul energetic **Hilti B 3600** poate indica starea de încărcare și mesaje de eroare.

Dacă sunt detectate mesaje de eroare, LED-urile luminează sau se aprind intermitent conform stării de încărcare actuale.

Starea	Semnificație
Opt (8) LED-uri se aprind constant în verde	Starea de încărcare: 100% până la 88%
Șapte (7) LED-uri se aprind constant în verde.	Starea de încărcare: 87% până la 76%
Șase (6) LED-uri se aprind constant în verde.	Starea de încărcare: 75% până la 63%
Cinci (5) LED-uri se aprind constant în verde.	Starea de încărcare: 62% până la 50%
Patru (4) LED-uri luminează constant în verde	Starea de încărcare: 49% până la 37%



Starea	Semnificație
Trei (3) LED-uri luminează constant în verde	Starea de încărcare: 36% până la 25%
Două (2) LED-uri luminează constant în verde	Starea de încărcare: 24% până la 12%
Un (1) LED luminează constant în verde	Starea de încărcare: 12% până la 1%
Un (1) LED se aprinde intermitent în verde (cablul de încărcare neracordat).	Acumulatorul Li-Ion este complet descărcat. Încărcați acumulatorul.
Niciun LED nu se aprinde.	Sistemul energetic portabil este deconectat. Conectați-l. Dacă nu se aprinde niciun LED după conectare, vă rugăm să vă adresați centrului de service de la Hilti .
LED-ul stării de încărcare actuale se aprinde intermitent în verde (pe parcursul procesului de încărcare).	Acumulatorul Li-Ion este în curs de încărcare.
Una sau mai multe LED-uri se aprind constant în galben.	Este prezent un curent excesiv și ieșirile de CA au fost dezactivate. Debransați toți consumatorii. Fixați comutatorul rotativ pe standby . Așteptați 10 secunde și fixați comutatorul rotativ din nou pe regim de funcționare . Sistemul energetic poate fi acum utilizat din nou. Dacă mesajul apare în continuare, adresați-vă centrului de service Hilti .
Una sau mai multe LED-uri se aprind intermitent în galben.	Sistemul energetic este în afara domeniului de temperatură admisibil. Funcționarea sau încărcarea au fost întrerupte. Decuplați consumatorul sau cablul de încărcare de la sistemul energetic și puneți sistemul energetic pe standby . Aduceți apoi sistemul energetic lent în domeniul de temperatură admisibil. Imediat ce se ajunge în domeniul admisibil, sistemul energetic poate fi utilizat mai departe sau încărcat. Dacă mesajul apare în continuare, adresați-vă centrului de service Hilti .
Un (1) LED se aprinde intermitent cu frecvență rapidă în roșu	Există o eroare de sistem. Îndepărtați consumatorul sau cablul de încărcare, comutați sistemul energetic pe modul de transport și adresați-vă centrului de service Hilti .

3.5 Comutator rotativ

Comutatorul rotativ are următoarele trei poziții:

	Transportul	Pe modul de transport toate conexiunile sunt inactice și sistemul energetic este deconectat.
	Standby/regim de încărcare	Pe modul standby ieșirile de CA sunt fără tensiune, intrarea de încărcare în CA este activă. LED-urile nu se aprind.
	Punerea în exploatare	Pe modul de funcționare ieșirile de CA sunt active, un consumator poate fi racordat și exploatat. LED-urile semnalizează starea de încărcare sau mesaje de eroare.

4 Date tehnice

	Înaltă tensiune
Tensiunea de ieșire	220 V ... 240 V / 50-60 Hz
Putere nominală de ieșire	3.600 W / 16 A



	Înaltă tensiune
Vârful puterii de ieșire pentru maxim 120 secunde	7.200 W / 32 A
Energie disponibilă	2,1 kWh
Putere de încărcare	1.000 W / 4 A
Gradul de protecție	IP 54+
Greutate	19,8 kg (43,7 lb)
Dimensiuni (lungimea x lățimea x înălțimea)	420 mm x 210 mm x 420 mm (16,5 in x 8,3 in x 16,5 in)
Temperatura ambiantă în timpul funcționării	-17 °C ... 60 °C (1 °F ... 140 °F)
Temperatura de depozitare	-20 °C ... 40 °C (-4 °F ... 104 °F)
Temperatura acumulatorului la începutul încărcării	0 °C ... 45 °C (32 °F ... 113 °F)

5 Modul de utilizare

Aveți în vedere indicațiile de securitate și de avertizare din această documentație și de pe produs.

5.1 Încărcare

1. Fixați comutatorul rotativ în poziția Standby .
2. Racordați cablul de încărcare din setul de livrare la intrarea de încărcare în CA și rotiți închizătorul tip baionetă în sens orar, până când se fixează.



Pentru a asigura funcționarea, acordați atenție fixării în poziție a închizătorului tip baionetă.

3. Racordați cablul de încărcare la o priză de alimentare.
 - ▶ Aprinderea în verde a LED-urilor indică starea de încărcare actuală.
 - ▶ Când acumulatorul de energie este complet încărcat, toate LED-urile se aprind pentru 10 secunde în verde. Apoi afișajul se stinge.
4. După procesul de încărcare îndepărtați cablul de încărcare și comutați acumulatorul de energie pe modul de transport .

5.2 Punerea în exploatare



ATENȚIONARE

Pericol provocat de curentul electric! Sunt posibile electrocutări și/ sau deteriorări ale componentelor.

- ▶ La racordarea a mai mult de un consumator, consumatorul trebuie să fie asigurat printr-un dispozitiv de protecție împotriva curentilor vagabonzi (întrerupător de protecție PRCD).
- ▶ Aveți în vedere posibilitățile de conexiune/ combinațiile descrise.

1. Fixați comutatorul rotativ în poziția de funcționare . Sistemul energetic va fi activat și LED-urile se aprind intermitent.
 - ▶ Dacă unul sau mai multe LED-uri se aprind apoi în verde, sistemul energetic este pregătit de funcționare.
 - ▶ Dacă un LED se aprinde intermitent în verde după secvența de start, sistemul energetic este descărcat complet. Încărcați acumulatorul.
 - ▶ Dacă niciun LED nu se aprinde după secvența de start, este prezentă o eroare. Vă rugăm să vă adresați centrului de service **Hilti**.
2. Racordați un consumator la ieșirea de CA.
3. Aveți în vedere următoarele indicații privind punerea în exploatare a mai mult de un consumator la sistemul energetic:



- ▶ La punerea în exploatare a unui consumator cu aspiratorul de praf inserat în circuit, consumatorul trebuie să fie racordat la aspiratorul de praf cu un întrerupător automat de protecție diferențial.
 - ▶ Pentru racordarea a doi consumatori **Hilti** oferă un distribuitor de cablu cu întrerupător automat de protecție diferențial.
 - ▶ În cazul utilizării de prize multiple, toți consumatorii racordați trebuie să fie asigurați separat cu câte un întrerupător automat de protecție diferențial.
4. Pe parcursul funcționării, LED-urile indică starea de încărcare actuală.
 5. Pentru a întrerupe utilizarea sistemului energetic, fixați comutatorul rotativ pe standby
 6. Pentru a deconecta complet sistemul energetic, fixați comutatorul rotativ în poziția modului de transport

6 Îngrijirea și întreținerea

ATENȚIONARE

Pericol de vătămare cauzat de produsul activat !

- ▶ Înaintea tuturor lucrărilor de îngrijire și întreținere, puneți întotdeauna produsul pe modul de transport .

Îngrijirea produsului

- Îndepărtați cu precauție murdăria aderentă.
- Curățați carcasa numai cu o cârpă ușor umezită. Nu utilizați produse de îngrijire care conțin silicon, deoarece acestea pot ataca piesele din plastic.
- Utilizați o cârpă curată și uscată, pentru a curăța contactele produsului.
- Nu expuneți niciodată produsul la umiditate ridicată (de ex. prin scufundare în apă sau lăsarea lui în ploaie).
Dacă produsul este pătruns de umiditate, tratați-l ca pe un acumulator deteriorat. Izolați-l într-un recipient neinflamabil și adresați-vă centrului de service **Hilti**.

Întreținerea

- Verificați regulat la toate piesele vizibile dacă există deteriorări și funcționarea impecabilă a elementelor de comandă.
- În caz de deteriorări și/ sau disfuncționalități, nu puneți produsul în exploatare. Dispuneți urgent repararea produsului la centrul de service de la **Hilti**.
- După lucrările de îngrijire și întreținere, atașați toate dispozitivele de protecție și verificați funcționarea impecabilă a acestora.



Pentru o exploatare sigură utilizați numai piese de schimb și materiale consumabile originale. Piese de schimb, materiale consumabile și accesorii avizate de **Hilti** pentru produs găsiți la centrul dumneavoastră **Hilti Store** sau la: www.hilti.group

6.1 Schimbarea siguranței

ATENȚIONARE

Pericol de electrocutare! Îngrijirea și întreținerea cu fișa de rețea introdusă pot produce accidentări grave și arsuri.

- ▶ Înaintea tuturor activităților de îngrijire și lucrărilor de întreținere, scoateți întotdeauna fișa de rețea!

AVERTISMENT

Pericol de incendiu cauzat de siguranța greșită! O siguranță cu specificații greșite poate provoca un incendiu.

- ▶ Utilizați exclusiv o siguranță de același tip, același curent nominal și aceeași caracteristică de deconectare.

1. Deșurubați căpăcelul siguranței.
2. Extrageți siguranța. Înlocuiți-o cu o siguranță nouă.

Material

Siguranță de precizie
T5A L 250V; 5 mm × 20 mm



3. Înșurubați din nou căpăcelul siguranței.

7 Transportul și depozitarea

Transportul

- ▶ Transportați produsul numai pe modul de transport
- ▶ Pe parcursul transportului, produsul trebuie să fie protejat împotriva șocurilor și vibrațiilor excesive. **Aveți în vedere prescripțiile de transport locale, valabile pentru acumulatori în zona dumneavoastră.**
- ▶ Trimiterea acumulatorilor prin poștă nu este permisă. Adresați-vă unei companii de expedieri dacă doriți să trimiteți acumulatori nedeteriorați.
- ▶ Controlați înainte de fiecare utilizare, precum și înaintea unui transport lung și după acesta, dacă produsul prezintă deteriorări.
- ▶ Transportarea produsului într-un avion nu este permisă. După caz, adresați-vă companiei de transport.

Depozitarea

- ▶ Depozitați produsul în spații răcoroase și uscate. Aveți în vedere valorile limită de temperatură, indicate în Date tehnice.
- ▶ Depozitați produsul numai pe modul de transport
- ▶ Nu depozitați produsul în stare descărcată un timp îndelungat. Acest lucru poate duce la descărcare pronunțată. Încărcați produsul cel puțin la fiecare trei luni.
- ▶ Nu depozitați niciodată produsul în soare, pe surse de căldură sau în spatele geamurilor de sticlă.
- ▶ Depozitați produsul în spații inaccesibile pentru copii și pentru persoanele neautorizate.
- ▶ Controlați înainte de fiecare utilizare, precum și înaintea unei depozitări lungi și după acesta, dacă produsul prezintă deteriorări.

8 Asistență în caz de avarii

La toate avariile accorderăți atenție afișajului cu LED-uri al sistemului energetic. Vezi capitolul **Afișajele cu LED**. În cazul avariilor care nu sunt prezentate în acest tabel sau pe care nu le puteți remedia prin mijloace proprii, vă rugăm să vă adresați centrul nostru de service **Hilti**.

Avarie	Cauza posibilă	Soluție
Un consumator racordat nu funcționează sau nu are putere maximă.	Fișa introdusă incorect	▶ Introduceți fișa consumatorului corect în priza de alimentare.
	Sistemul energetic nu se află pe modul de funcționare.	▶ Fixați comutatorul rotativ în poziția de funcționare
	Acumulator gol	▶ Încărcați acumulatorul sistemului energetic.
	Puterea consumatorului prea ridicată	▶ Aveți în vedere puterea de ieșire a sistemului energetic. Nu racordați niciun consumator care depășește puterea de ieșire.

9 Dezafectarea și evacuarea ca deșeuri

ATENȚIONARE

Pericol de accidentare prin dezafectarea și evacuarea improprie a deșeurilor! Pericole pentru sănătate din cauza ieșirii de gaze sau lichide.

- ▶ Nu expediați sau trimiteți produsul când carcasă este deteriorată.
- ▶ Acoperiți racordurile cu un material neconductor electric, pentru a evita scurtcircuitele.
- ▶ Evacuați ca deșeu produsul astfel încât acesta să nu poată ajunge în posesia copiilor.
- ▶ Evacuați ca deșeu produsul la unitatea dumneavoastră **Hilti Store** sau adresați-vă companiei pentru deșeuri competentă pentru zona dumneavoastră.

Produsele **Hilti** sunt fabricate într-o proporție mare din materiale reutilizabile. Condiția necesară pentru reciclare este separarea corectă a materialelor. În multe țări, **Hilti** preia înapoi mașina dumneavoastră vechi



pentru valorificare. Solicitați informații de la centrul pentru clienți **Hilti** sau de la consilierul dumneavoastră de vânzări.



- ▶ Nu aruncați sculele electrice, aparatele electronice și acumulatorii în containerele de gunoi menajer!

10 Garanția producătorului

- ▶ Pentru relații suplimentare referitoare la condițiile de garanție legală, vă rugăm să vă adresați partenerului dumneavoastră local **Hilti**.

11 Alte informații

Informații adiționale referitoare la modul de utilizare, echipament, mediu și reciclare găsiți sub link-ul următor: qr.hilti.com/manual/?id=2345499

Găsiți acest link și la finalul documentației sub formă de cod QR.

Πρωτότυπες οδηγίες χρήσης

1 Στοιχεία για την τεχνική τεκμηρίωση

1.1 Σχετικά με την παρούσα τεκμηρίωση

- Πριν από την πρώτη θέση σε λειτουργία διαβάστε την παρούσα τεκμηρίωση. Αποτελεί προϋπόθεση για ασφαλή εργασία και απρόσκοπτο χειρισμό.
- Προσέξτε τις υποδείξεις ασφαλείας και προειδοποίησης στην παρούσα τεκμηρίωση και στο προϊόν.
- Φυλάξτε τις οδηγίες χρήσης πάντα στο προϊόν και δίνετε το προϊόν σε άλλα πρόσωπα μόνο μαζί με αυτές τις οδηγίες χρήσης.

1.2 Επεξήγηση συμβόλων

1.2.1 Υποδείξεις προειδοποίησης

Οι υποδείξεις προειδοποίησης προειδοποιούν από κινδύνους κατά την εργασία με το προϊόν. Χρησιμοποιούνται οι ακόλουθες λέξεις επισήμανσης:



ΚΙΝΔΥΝΟΣ

ΚΙΝΔΥΝΟΣ !

- ▶ Για μια άμεσα επικίνδυνη κατάσταση, που οδηγεί σε σοβαρό ή θανατηφόρο τραυματισμό.



ΠΡΟΕΙΔΟΠΟΙΗΣΗ

ΠΡΟΕΙΔΟΠΟΙΗΣΗ !

- ▶ Για μια πιθανά επικίνδυνη κατάσταση, που μπορεί να οδηγήσει σε σοβαρό ή θανατηφόρο τραυματισμό.



ΠΡΟΣΟΧΗ

ΠΡΟΣΟΧΗ !

- ▶ Για μια πιθανόν επικίνδυνη κατάσταση, που ενδέχεται να οδηγήσει σε τραυματισμούς ή υλικές ζημιές.

1.2.2 Σύμβολα στις οδηγίες χρήσης

Στις παρούσες οδηγίες χρήσης χρησιμοποιούνται τα ακόλουθα σύμβολα:



Προσέξτε τις οδηγίες χρήσης



Υποδείξεις χρήσης και άλλες χρήσιμες πληροφορίες



Χειρισμός ανακυκλώσιμων υλικών



2345499



Μην πετάτε τα ηλεκτρικά εργαλεία και τις μπαταρίες στον κάδο οικιακών απορριμμάτων

1.2.3 Σύμβολα σε εικόνες

Στις εικόνες χρησιμοποιούνται τα ακόλουθα σύμβολα:

	Αυτοί οι αριθμοί παραπέμπουν στην εκάστοτε εικόνα στην αρχή αυτών των οδηγιών χρήσης.
	Η αρίθμηση δείχνει τη σειρά των βημάτων εργασίας στην εικόνα και ενδέχεται να διαφέρει από τα βήματα εργασίας στο κείμενο.
	Οι αριθμοί θέσης χρησιμοποιούνται στην εικόνα Επισκόπηση και παραπέμπουν στους αριθμούς του υπομνήματος στην ενότητα Συνοπτική παρουσίαση προϊόντος .
	Αυτό το σύμβολο έχει σκοπό να επιστήσει ιδιαίτερα την προσοχή σας κατά την εργασία με το προϊόν.

1.3 Σύμβολα ανάλογα με το προϊόν

1.3.1 Σύμβολα στο προϊόν

Στο προϊόν μπορεί να χρησιμοποιούνται τα ακόλουθα σύμβολα:

	Το προϊόν υποστηρίζει τεχνολογία NFC, που είναι συμβατή με πλατφόρμες iOS και Android.
	Επαναφορτιζόμενη μπαταρία Li-Ion
	Μην χρησιμοποιείτε την επαναφορτιζόμενη μπαταρία ποτέ ως κρουστικό εργαλείο.
	Μην αφήνετε την επαναφορτιζόμενη μπαταρία να πέσει κάτω. Μην χρησιμοποιείτε μια επαναφορτιζόμενη μπαταρία, η οποία έχει δεχτεί χτύπημα ή έχει υποστεί ζημιά με διαφορετικό τρόπο.
	Κατηγορία προστασίας II (διπλής μόνωσης)
	Λειτουργία μεταφοράς
	Λειτουργία αναμονής
	Τρόπος λειτουργίας

1.4 Πληροφορίες προϊόντος

Τα προϊόντα της προορίζονται για τον επαγγελματία χρήστη και ο χειρισμός, η συντήρηση και η επισκευή τους επιτρέπεται μόνο από εξουσιοδοτημένο, ενημερωμένο προσωπικό. Το προσωπικό αυτό πρέπει να έχει ενημερωθεί ειδικά για τους κινδύνους που ενδέχεται να παρουσιαστούν. Από το προϊόν και τα βοηθητικά του μέσα ενδέχεται να προκληθούν κίνδυνοι, όταν ο χειρισμός τους γίνεται με ακατάλληλο τρόπο από μη εκπαιδευμένο προσωπικό ή όταν δεν χρησιμοποιούνται με κατάλληλο τρόπο.

Η περιγραφή τύπου και ο αριθμός σειράς αναγράφονται στην πινακίδα τύπου.

- Αντιγράψτε τον αριθμό σειράς στον ακόλουθο πίνακα. Θα χρειαστείτε τα στοιχεία προϊόντος για ερωτήματα προς την αντιπροσωπεία μας ή το σέρβις μας.

Στοιχεία προϊόντος

Φορητό σύστημα ενέργειας	B 3600
Γενιά	01
Αρ. σειράς	

1.5 Δήλωση συμμόρφωσης

Ο κατασκευαστής δηλώνει ως μόνος υπεύθυνος ότι το προϊόν που περιγράφεται εδώ ικανοποιεί την ισχύουσα νομοθεσία και τα ισχύοντα πρότυπα. Ένα αντίγραφο της δήλωσης συμμόρφωσης υπάρχει στο τέλος αυτής της τεκμηρίωσης.

Τα έγγραφα τεχνικής τεκμηρίωσης υπάρχουν εδώ:



2 Ασφάλεια

2.1 Γενικές υποδείξεις ασφαλείας

- ▶ Προσέξτε τις ακόλουθες υποδείξεις ασφαλείας για τον ασφαλή χειρισμό και τη χρήση επαναφορτιζόμενων μπαταριών Li-Ion. Από τυχόν παράβλεψη μπορεί να προκληθούν δερματικοί ερεθισμοί, σοβαροί διαβρωτικοί τραυματισμοί, χημικά εγκαύματα, φωτιά ή/και εκρήξεις.
- ▶ Χρησιμοποιείτε το προϊόν και τα αξεσουάρ μόνο σε τεχνικά άψογη κατάσταση.
- ▶ Μην πραγματοποιείτε ποτέ παραποιήσεις ή μετατροπές στο προϊόν ή σε αξεσουάρ. Δεν επιτρέπεται το άνοιγμα του προϊόντος.
- ▶ Μην ακουμπάτε τις ηλεκτρικές επαφές με τα δάχτυλα, με εργαλεία, κοσμήματα ή άλλα ηλεκτρικά αγωγίμια αντικείμενα.
- ▶ Μην βραχυκυκλώνετε τις εξόδους του προϊόντος.
- ▶ Κλείστε τις τάπες των συνδέσεων, όταν δεν τις χρησιμοποιείτε.
- ▶ Δεν επιτρέπεται η αποσυρμολόγηση, η σύνθλιψη, η θέρμανση άνω των 80°C ή η καύση του προϊόντος.
- ▶ Μην εκθέτετε ποτέ το προϊόν σε άμεση ηλιακή ακτινοβολία, αυξημένη θερμοκρασία, σπινθήρες ή γυμνές φλόγες. Μπορεί να προκληθούν εκρήξεις.
- ▶ Κρατάτε το προϊόν μακριά από βροχή, υγρασία και υγρά. Η εισχώρηση υγρασίας μπορεί να προκαλέσει βραχυκυκλώματα, ηλεκτροπληξία, εγκαύματα, φωτιά και εκρήξεις.
- ▶ Μην χρησιμοποιείτε ή αποθηκεύετε το προϊόν σε εκρήξιμα περιβάλλοντα.
- ▶ Χρησιμοποιείτε το προϊόν μόνο εντός των καθορισμένων ορίων χρήσης.
- ▶ Χειρίζεστε σχολαστικά το προϊόν, για να αποφύγετε ζημιές και την έξοδο υγρών πολύ επιβλαβών για την υγεία σας!
- ▶ Βεβαιωθείτε για την καλή ευστάθεια του προϊόντος κατά τη χρήση του. Τοποθετείτε το προϊόν μόνο πάνω σε αντολισθητική επιφάνεια. Αποφύγετε την προεξοχή του προϊόντος πάνω από μια ακμή.
- ▶ Φροντίστε να είναι επαρκές το μήκος του καλώδιου του συνδεδεμένου καταναλωτή, το καλώδιο σύνδεσης δεν επιτρέπεται να βρίσκεται υπό έλξη.
- ▶ Μην χρησιμοποιείτε και μην φορτίζετε το προϊόν, εάν έχει δεχτεί χτύπημα ή έχει υποστεί ζημιά με διαφορετικό τρόπο. Ελέγχετε τακτικά το προϊόν για σημάδια ζημιών.
- ▶ Μην χρησιμοποιείτε το προϊόν ως σκαλοπάτι.
- ▶ Μην μεταφέρετε το προϊόν με γερανό ή με ανυψωτικά.
- ▶ Τηρείτε τους τοπικούς κανονισμούς για την ασφαλή λειτουργία ηλεκτρικών καταναλωτών.
- ▶ Μην συνδέετε ελαττωματικούς καταναλωτές στο προϊόν.
- ▶ Μην συνδέετε γεννήτριες ρεύματος στις εξόδους του προϊόντος.
- ▶ Φορτίζετε το προϊόν μόνο με το καλώδιο φόρτισης που παραλαμβάνετε.
- ▶ Βεβαιωθείτε ότι είναι εκτός λειτουργίας το προϊόν και ο καταναλωτή, πριν συνδέσετε τον καταναλωτή. Μετά τη χρήση, απενεργοποιείτε πάντα τον καταναλωτή.
- ▶ Μην χρησιμοποιείτε το προϊόν για τη λειτουργία ιατρικών καταναλωτών υποστήριξης ζωτικών λειτουργιών.
- ▶ Εάν το προϊόν και/ή υπερβολικά για να το ακουμπήσετε, ενδέχεται να έχει υποστεί ζημιά. Τοποθετήστε το προϊόν σε ένα σημείο στο οποίο έχετε ορατότητα, μη εύφλεκτο και με επαρκή απόσταση από εύφλεκτα υλικά. Αφήστε το να κρυώσει. Εάν το προϊόν εξακολουθεί να καιεί υπερβολικά μετά από μία ώρα όταν το ακουμπάτε, τότε έχει υποστεί ζημιά. Απευθυνθείτε στο σέρβις της **Hilti** ή διαβάστε το έγγραφο "Υποδείξεις για την ασφάλεια και τη χρήση για επαναφορτιζόμενες μπαταρίες Li-Ion **Hilti**".



Προσέξτε τις ειδικές οδηγίες που ισχύουν για τη μεταφορά, την αποθήκευση και τη χρήση επαναφορτιζόμενων μπαταριών ιόντων λιθίου.

Διαβάστε τις υποδείξεις για την ασφάλεια και τη χρήση για επαναφορτιζόμενες μπαταρίες Li-Ion **Hilti**, τις οποίες θα βρείτε σαρώνοντας τον κωδικό QR στο τέλος αυτών των οδηγιών χρήσης.



3 Περιγραφή

3.1 Συνοπτική παρουσίαση προϊόντος

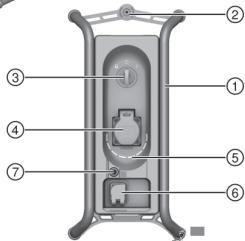
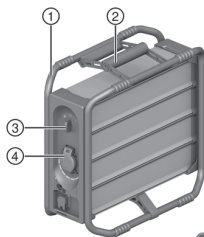

- ① Πλαίσιο
- ② Χειρολαβή
- ③ Περιστροφικός διακόπτης
- ④ Έξοδος AC
- ⑤ Ένδειξη LED
- ⑥ Είσοδος φόρτισης AC
- ⑦ Καπάκι ασφάλειας

3.2 Κατάλληλη χρήση

Το προϊόν που περιγράφεται είναι ένα φορητό σύστημα ενέργειας. Προορίζεται για τη λειτουργία ενσύρματων καταναλωτών.

3.3 Έκταση παράδοσης

Φορητό σύστημα ενέργειας, καλώδιο φόρτισης, οδηγίες χρήσης

Περισσότερα, εγκεκριμένα για το προϊόν σας συστήματα θα βρείτε στο **Hilti Store** ή στη διεύθυνση: www.hilti.group

3.4 Ενδείξεις με LED

Το σύστημα ενέργειας **Hilti B 3600** μπορεί να δείχνει την κατάσταση φόρτισης και μηνύματα ασφαλιών.

Όταν αναγνωρίζονται μηνύματα σφάλματος, ανάβουν ή αναβοσβήνουν τα LED σύμφωνα με την τρέχουσα κατάσταση φόρτισης.

Κατάσταση	Σημασία
Οκτώ (8) LED ανάβουν μόνιμα πράσινα	Κατάσταση φόρτισης: 100 % έως 88%
Επτά (7) LED ανάβουν μόνιμα πράσινα.	Κατάσταση φόρτισης: 87% έως 76%
Έξι (6) LED ανάβουν μόνιμα πράσινα.	Κατάσταση φόρτισης: 75% έως 63%
Πέντε (5) LED ανάβουν μόνιμα πράσινα.	Κατάσταση φόρτισης: 62% έως 50%
Τέσσερα (4) LED ανάβουν μόνιμα πράσινα	Κατάσταση φόρτισης: 49% έως 37%
Τρία (3) LED ανάβουν μόνιμα πράσινα	Κατάσταση φόρτισης: 36% έως 25%
Δύο (2) LED ανάβουν μόνιμα πράσινα	Κατάσταση φόρτισης: 24% έως 12%
Ένα (1) LED ανάβει μόνιμα πράσινο	Κατάσταση φόρτισης: 12% έως 1%
Ένα (1) LED αναβοσβήνει πράσινο (το καλώδιο φόρτισης δεν είναι συνδεδεμένο).	Η επαναφορτιζόμενη μπαταρία Li-Ion είναι τελείως αποφορτισμένη. Φορτίστε την επαναφορτιζόμενη μπαταρία.
Δεν ανάβει κανένα LED.	Το φορητό σύστημα ενέργειας είναι απενεργοποιημένο. Ενεργοποιήστε το. Εάν μετά την ενεργοποίηση δεν ανάβει κανένα LED, απευθυνθείτε στο σέρβις της Hilti .



Κατάσταση	Σημασία
Το LED της τρέχουσας κατάστασης φόρτισης αναβοσβήνει πράσινο (κατά τη διαδικασία φόρτισης). Ένα ή περισσότερα LED ανάβουν μόνιμα κίτρινα.	Η επαναφορτιζόμενη μπαταρία Li-Ion φορτίζεται. Παρουσιάστηκε μια υπερένταση και οι έξοδοι AC απενεργοποιήθηκαν. Αποσυνδέστε όλους τους καταναλωτές. Θέστε τον περιστροφικό διακόπτη στην αναμονή . Περιμένετε 10 δευτερόλεπτα και θέστε τον περιστροφικό διακόπτη ξανά στη λειτουργία . Μπορείτε τώρα να χρησιμοποιήσετε ξανά το σύστημα ενέργειας. Εάν εξακολουθεί να υπάρχει το μήνυμα, απευθυνθείτε στο σέρβις της Hilti .
Ένα ή περισσότερα LED αναβοσβήνουν κίτρινα.	Το σύστημα ενέργειας είναι εκτός του επιτρεπόμενου εύρους θερμοκρασίας. Η λειτουργία ή η φόρτιση έχει διακοπεί. Αποσυνδέστε τον καταναλωτή ή το καλώδιο φόρτισης από το σύστημα ενέργειας και θέστε το σύστημα ενέργειας στην αναμονή . Φέρτε στη συνέχεια το σύστημα ενέργειας αργά στο επιτρεπόμενο εύρος θερμοκρασίας. Μόλις επιτευχθεί το επιτρεπόμενο εύρος, μπορείτε να συνεχίσετε να χρησιμοποιείτε ή να φορτίσετε το σύστημα ενέργειας. Εάν εξακολουθεί να υπάρχει το μήνυμα, απευθυνθείτε στο σέρβις της Hilti .
Ένα (1) LED αναβοσβήνει γρήγορα κόκκινο	Υπάρχει ένα σφάλμα συστήματος. Αποσυνδέστε τον καταναλωτή ή το καλώδιο φόρτισης, θέστε το σύστημα ενέργειας στη λειτουργία μεταφοράς και απευθυνθείτε στο σέρβις της Hilti .

3.5 Περιστροφικός διακόπτης

Ο περιστροφικός διακόπτης διαθέτει τις ακόλουθες τρεις θέσεις:

	Μεταφορά	Στη λειτουργία μεταφοράς είναι ανενεργές όλες οι συνδέσεις και το σύστημα ενέργειας απενεργοποιημένο.
	Αναμονή / λειτουργία φόρτισης	Στη λειτουργία αναμονής είναι χωρίς τάση οι έξοδοι AC, η είσοδος φόρτισης AC είναι ενεργή. Τα LED δεν ανάβουν.
	Λειτουργία	Στον τρόπο λειτουργίας οι έξοδοι AC είναι ενεργές, μπορεί να συνδεθεί και να λειτουργήσει ένας καταναλωτής. Τα LED δηλώνουν την κατάσταση φόρτισης ή μηνύματα σφαλμάτων.

4 Τεχνικά χαρακτηριστικά

	Υψηλή τάση
Τάση εξόδου	220 V ... 240 V / 50-60 Hz
Ονομαστική ισχύς εξόδου	3.600 W / 16 A
Ισχύς αιχμής εξόδου για μέγ. 120 δευτερόλεπτα	7.200 W / 32 A
Διαθέσιμη ενέργεια	2,1 kWh
Ισχύς φόρτισης	1.000 W / 4 A
Κατηγορία προστασίας	IP 54+
Βάρος	19,8 kg (43,7 lb)
Διαστάσεις (μήκος x πλάτος x ύψος)	420 mm x 210 mm x 420 mm (16,5 in x 8,3 in x 16,5 in)



	Υψηλή τάση
Θερμοκρασία περιβάλλοντος κατά τη λειτουργία	-17 °C ... 60 °C (1 °F ... 140 °F)
Θερμοκρασία αποθήκευσης	-20 °C ... 40 °C (-4 °F ... 104 °F)
Θερμοκρασία μπαταρίας στην έναρξη φόρτισης	0 °C ... 45 °C (32 °F ... 113 °F)

5 Χειρισμός

Προσέξτε τις υποδείξεις ασφαλείας και προειδοποίησης στην παρούσα τεκμηρίωση και στο προϊόν.

5.1 Φόρτιση

- Θέστε τον περιστροφικό διακόπτη στη θέση αναμονής
- Συνδέστε το καλώδιο φόρτισης που παραλάβετε στην είσοδο φόρτισης AC και περιστρέψτε τον σύνδεσμο τύπου μπαγιονέτ δεξιόστροφα, μέχρι να ασφαλίσει.



Για να εξασφαλίσετε τη λειτουργία, βεβαιωθείτε για την ασφάλιση του συνδέσμου τύπου μπαγιονέτ.

- Συνδέστε το καλώδιο φόρτισης σε μια πρίζα.
 - Τα LED που ανάβουν πράσινα δείχνουν την τρέχουσα κατάσταση φόρτισης.
 - Όταν ο συσσωρευτής ενέργειας είναι πλήρως φορτισμένος, ανάβουν όλα τα LED πράσινα για 10 δευτερόλεπτα. Στη συνέχεια η ένδειξη σβήνει.
- Αποσυνδέστε μετά τη διαδικασία φόρτισης το καλώδιο φόρτισης και θέστε τον συσσωρευτή ενέργειας στη λειτουργία μεταφοράς .

5.2 Λειτουργία



ΠΡΟΕΙΔΟΠΟΙΗΣΗ

Κίνδυνος από ηλεκτρικό ρεύμα! Πιθανότητα ηλεκτροπληξίας ή/και ζημιάς εξαρτημάτων.

- Σε περίπτωση σύνδεσης περισσότερων του ενός καταναλωτή πρέπει να ασφαλιζονται οι καταναλωτές με αυτόματα ρελέ ασφαλείας (PRCD).
- Προσέξτε τις δυνατότητες σύνδεσης / τους συνδυασμούς που περιγράφονται.

- Θέστε τον περιστροφικό διακόπτη στη θέση λειτουργίας . Το σύστημα ενέργειας ενεργοποιείται και τα LED αναβοσβήνουν.
 - Εάν στη συνέχεια ένα ή περισσότερα LED ανάβουν πράσινα, είναι σε ετοιμότητα λειτουργίας το σύστημα ενέργειας.
 - Εάν μετά την έναρξη λειτουργίας αναβοσβήνει πράσινο ένα LED, το σύστημα ενέργειας είναι τελείως εκφορτισμένο. Φορτίστε την επαναφορτιζόμενη μπαταρία.
 - Εάν μετά την έναρξη λειτουργίας δεν ανάβει κανένα LED, υπάρχει σφάλμα. Απευθυνθείτε στο σέρβις της **Hilti**.
- Συνδέστε έναν καταναλωτή στην έξοδο AC.
- Προσέξτε τις ακόλουθες υποδείξεις για τη λειτουργία περισσότερων του ενός καταναλωτή στο σύστημα ενέργειας:
 - Στη λειτουργία ενός καταναλωτή με παρεμβολή μιας ηλεκτρικής σκούπας, πρέπει ο καταναλωτής να συνδέεται στην ηλεκτρική σκούπα με αυτόματο ρελέ ασφαλείας.
 - Για τη σύνδεση δύο καταναλωτών, η **Hilti** παρέχει έναν διακαλωδητή καλωδίων με αυτόματο ρελέ ασφαλείας.
 - Σε περίπτωση χρήσης πολύπριζων πρέπει να ασφαλιζονται όλοι οι συνδεδεμένοι καταναλωτές μεμονωμένα με αυτόματο ρελέ ασφαλείας.
- Κατά τη λειτουργία, τα LED δείχνουν την τρέχουσα κατάσταση φόρτισης.
- Για να διακόψετε τη χρήση του συστήματος ενέργειας, θέστε τον περιστροφικό διακόπτη στην αναμονή .
- Για να απενεργοποιήσετε τελείως το σύστημα ενέργειας, θέστε τον περιστροφικό διακόπτη στη θέση λειτουργίας μεταφοράς .



6 Φροντίδα και συντήρηση

ΠΡΟΕΙΔΟΠΟΙΗΣΗ

Κίνδυνος τραυματισμού από ενεργοποιημένο προϊόν !

- ▶ Θέτετε το προϊόν πριν από κάθε εργασία φροντίδας και συντήρησης πάντα στη λειτουργία μεταφοράς

Φροντίδα του προϊόντος

- Απομακρύνετε προσεκτικά τους ρύπους που έχουν επικαθίσει.
- Καθαρίζετε το περιβλήμα μόνο με ένα ελαφρώς βρεγμένο πανί. Μην χρησιμοποιείτε υλικά φροντίδας με περιεκτικότητα σε σιλικόνη, διότι ενδέχεται να προσβάλλουν τα πλαστικά μέρη.
- Χρησιμοποιήστε ένα καθαρό, στεγνό πανί, για να καθαρίσετε τις επαφές του προϊόντος.
- Μην εκθέτετε ποτέ το προϊόν σε μεγάλη υγρασία (π.χ. βύθιση σε νερό ή παραμονή σε βροχή). Εάν έχει βραχεί το προϊόν, αντιμετωπίστε το όπως μια επαναφορτιζόμενη μπαταρία που έχει υποστεί ζημιά. Απομονώστε το σε ένα μη εύφλεκτο δοχείο και απευθυνθείτε στο σέρβις της **Hilti**.

Συντήρηση

- Ελέγχετε τακτικά όλα τα ορατά μέρη για τυχόν ζημιές και την άψογη λειτουργία όλων των χειριστηρίων.
- Μην χρησιμοποιείτε το προϊόν σε περίπτωση ζημιών ή/και δυσλειτουργιών. Αναθέστε άμεσα την επισκευή του προϊόντος στο σέρβις της **Hilti**.
- Μετά από εργασίες φροντίδας και συντήρησης, τοποθετήστε όλα τα συστήματα προστασίας και ελέγξτε την απρόσκοπτη λειτουργία τους.



Για μια ασφαλή λειτουργία χρησιμοποιείτε μόνο γνήσια ανταλλακτικά και αναλώσιμα. Εγκεκριμένα από την **Hilti** ανταλλακτικά, αναλώσιμα και αξεσουάρ για το προϊόν σας θα βρείτε στο πλησιέστερο **Hilti Store** ή στη διεύθυνση: www.hilti.group

6.1 Αντικατάσταση ασφάλειας

ΠΡΟΕΙΔΟΠΟΙΗΣΗ

Κίνδυνος από ηλεκτροπληξία! Η φροντίδα και η συντήρηση με συνδεδεμένο το φις τροφοδοσίας ενδέχεται να προκαλέσει σοβαρούς τραυματισμούς και εγκαύματα.

- ▶ Πριν από κάθε εργασία φροντίδας και συντήρησης αποσυνδέετε πάντα το φις τροφοδοσίας!

ΠΡΟΣΟΧΗ

Κίνδυνος πυρκαγιάς από λάθος ασφάλεια! Από μια ασφάλεια με λανθασμένες προδιαγραφές μπορεί να προκληθεί πυρκαγιά.

- ▶ Χρησιμοποιείτε αποκλειστικά και μόνο μια ασφάλεια ίδιου τύπου, ίδιου ονομαστικού ρεύματος και ίδιων χαρακτηριστικών απενεργοποίησης.

1. Ξεβιδώστε το καπάκι της ασφάλειας.
2. Αφαιρέστε την ασφάλεια. Αντικαταστήστε τη με μια καινούργια ασφάλεια.

Υλικό

Ασφάλεια ακριβείας
T5A L 250V; 5 mm × 20 mm

3. Βιδώστε ξανά το καπάκι της ασφάλειας.

7 Μεταφορά και αποθήκευση

Μεταφορά

- ▶ Μεταφέρετε το προϊόν μόνο στη λειτουργία μεταφοράς .
- ▶ Κατά τη μεταφορά, πρέπει να προστατεύεται το προϊόν από υπερβολικές κρούσεις και δονήσεις. **Λάβετε υπόψη τις τοπικές προδιαγραφές μεταφοράς για επαναφορτιζόμενες μπαταρίες.**
- ▶ Δεν επιτρέπεται η αποστολή επαναφορτιζόμενων μπαταριών μέσω ταχυδρομείου. Απευθυνθείτε σε μια μεταφορική εταιρεία, όταν θέλετε να αποστείλετε άθικτες επαναφορτιζόμενες μπαταρίες.
- ▶ Ελέγχετε το προϊόν για τυχόν ζημιές πριν από κάθε χρήση καθώς και πριν και μετά από μεγαλύτερη διάρκεια μεταφοράς.



- ▶ Το προϊόν δεν επιτρέπεται να μεταφέρεται σε αεροπλάνο. Απευθυνθείτε ενδεχομένως στον αερομεταφορέα.

Αποθήκευση

- ▶ Αποθηκεύετε το προϊόν σε δροσερό και στεγνό χώρο. Προσέξτε τις οριακές τιμές θερμοκρασίας, που αναφέρονται στα τεχνικά χαρακτηριστικά.
- ▶ Αποθηκεύετε το προϊόν μόνο στη λειτουργία μεταφοράς
- ▶ Μην αποθηκεύετε το προϊόν για μεγάλο χρονικό διάστημα σε εκφορτισμένη κατάσταση. Αυτό ενδέχεται να έχει ως αποτέλεσμα την βαθιά εκφόρτιση. Φορτίζετε το προϊόν τουλάχιστον κάθε τρεις μήνες.
- ▶ Μην αποθηκεύετε ποτέ το προϊόν στον ήλιο, πάνω σε πηγές θερμότητας ή πίσω από τζάμια.
- ▶ Αποθηκεύετε το προϊόν σε σημείο στο οποίο δεν έχουν πρόσβαση παιδιά και αναρμόδια άτομα.
- ▶ Ελέγχετε το προϊόν για τυχόν ζημιές πριν από κάθε χρήση καθώς και πριν και μετά από μεγαλύτερη διάρκειας αποθήκευση.

8 Βοήθεια για προβλήματα

Προσέξτε σε όλες τις βλάβες την ένδειξη LED του συστήματος ενέργειας. Βλέπε κεφάλαιο **Ενδείξεις LED**. Σε βλάβες που δεν αναφέρονται σε αυτόν τον πίνακα ή δεν μπορείτε να αποκαταστήσετε μόνοι σας, απευθυνθείτε στο σέρβις της **Hilti**.

Βλάβη	Πιθανή αιτία	Λύση
Ένας συνδεδεμένος καταναλωτής δεν λειτουργεί ή δεν λειτουργεί με πλήρη ισχύ.	Το φιν δεν έχει τοποθετηθεί σωστά	▶ Συνδέστε σωστά το φιν του καταναλωτή στην πρίζα.
	Το σύστημα ενέργειας δεν βρίσκεται σε κατάσταση λειτουργίας.	▶ Θέστε τον περιστροφικό διακόπτη στη θέση λειτουργίας
	Επαναφορτιζόμενη μπαταρία άδεια	▶ Φορτίστε την επαναφορτιζόμενη μπαταρία του συστήματος ενέργειας.
	Ισχύς του καταναλωτή πολύ υψηλή	▶ Προσέξτε την ισχύ εξόδου του συστήματος ενέργειας. Μην συνδέετε κανέναν καταναλωτή, που υπερβαίνει την ισχύ εξόδου.

9 Διάθεση στα απορρίμματα



ΠΡΟΕΙΔΟΠΟΙΗΣΗ

Κίνδυνος τραυματισμού από ακατάλληλη διάθεση στα απορρίμματα! Κίνδυνοι για την υγεία από εξερχόμενα αέρια ή υγρά.

- ▶ Μην αποστέλλετε το προϊόν, όταν το περίβλημα έχει υποστεί ζημιά.
- ▶ Καλύψτε τις συνδέσεις με ένα μη αγώγιμο υλικό, για να αποφύγετε βραχυκυκλώματα.
- ▶ Πετάξτε το προϊόν έτσι στα απορρίμματα, ώστε να μην μπορεί να καταλήξει στα χέρια παιδιών.
- ▶ Απορρίψτε το προϊόν στο **Hilti Store** ή απευθυνθείτε στην αρμόδια επιχείρηση διάθεσης απορριμμάτων.



Τα προϊόντα της **Hilti** είναι κατασκευασμένα σε μεγάλο ποσοστό από ανακυκλώσιμα υλικά. Προϋπόθεση για την ανακύκλωσή τους είναι ο κατάλληλος διαχωρισμός των υλικών. Σε πολλές χώρες, η **Hilti** παραλαμβάνει το παλιό σας εργαλείο για ανακύκλωση. Απευθυνθείτε στο σέρβις της **Hilti** ή στον σύμβουλο πωλήσεων.



- ▶ Μην πετάτε τα ηλεκτρικά εργαλεία, της ηλεκτρονικές συσκευές και τις επαναφορτιζόμενες μπαταρίες στον κόδο οικιακών απορριμμάτων!

10 Εγγύηση κατασκευαστή

- ▶ Για ερωτήσεις σχετικά με τους όρους εγγύησης απευθυνθείτε στον τοπικό συνεργάτη της **Hilti**.

11 Περισσότερες πληροφορίες

Περισσότερες πληροφορίες για τον χειρισμό, την τεχνολογία, το περιβάλλον και την ανακύκλωση θα βρείτε στον ακόλουθο σύνδεσμο: qr.hilti.com/manual/?id=2345499

Στο τέλος αυτής της τεκμηρίωσης θα βρείτε αυτόν τον σύνδεσμο και ως κωδικό QR.



Orijinal kullanım kılavuzu

1 Dokümantasyon verileri

1.1 Bu doküman için

- Çalıştırmadan önce bu dokümanı okuyunuz. Bu, güvenli çalışma ve arızasız kullanım için ön koşuldur.
- Bu dokümanda ve ürün üzerinde bulunan güvenlik ve uyarı bilgilerine dikkat ediniz.
- Kullanım kılavuzunu her zaman ürün üzerinde bulundurunuz ve ürünü sadece bu kılavuz ile birlikte başka kişilere veriniz.

1.2 Resim açıklaması

1.2.1 Uyarı bilgileri

Uyarı bilgileri, ürün ile çalışırken ortaya çıkabilecek tehlikelere karşı uyarır. Aşağıdaki uyarı metinleri kullanılır:

TEHLİKE

TEHLİKE !

- ▶ Ağır vücut yaralanmalarına veya doğrudan ölüme sebep olabilecek tehlikeler için.

İKAZ

İKAZ !

- ▶ Ağır yaralanmalara veya ölüme neden olabilecek tehlikeler için.





DİKKAT

DİKKAT !

- ▶ Vücut yaralanmalarına veya maddi hasarlara yol açabilecek olası tehlikeli durumlar için.





1.2.2 Kullanım kılavuzundaki semboller

Bu kullanım kılavuzunda aşağıdaki semboller kullanılmıştır:

	Kullanım kılavuzuna dikkat edilmelidir
	Kullanım uyarıları ve diğer gerekli bilgiler
	Geri dönüşümlü malzemeler ile çalışma
	Elektrikli aletleri ve aküleri evdeki çöplere atmayınız

1.2.3 Resimlerdeki semboller

Resimlerde aşağıdaki semboller kullanılmıştır:









	Bu sayılar, kullanım kılavuzunun başlangıcındaki ilgili çizime atanmıştır.
	Numaralandırma, resimdeki çalışma adımlarının sırasını göstermektedir ve metindeki çalışma adımlarından farklı olabilir.
	Pozisyon numaraları Genel bakış resminde kullanılır ve Ürüne genel bakış bölümündeki açıklama numaralarına referans niteliğindedir.
	Bu işaret, ürün ile çalışırken dikkatinizi çekmek için koyulmuştur.

1.3 Ürüne bağlı semboller

1.3.1 Üründeki semboller

Üründe aşağıdaki semboller kullanılabilir:



	Ürün, iOS ve Android platformları ile uyumlu NFC teknolojisini destekler.
	Lityum İyon akü
	Aküyü asla darbe aleti olarak kullanmayınız.
	Aküyü düşürmeyiniz. Darbe almış veya hasar görmüş bir aküyü kullanmayınız.
	Koruma sınıfı II (çift izolasyonlu)
	Taşıma modu
	Bekleme modu
	Çalıştırma modu

1.4 Ürün bilgileri

HILTI ürünleri profesyonel kullanıcıların kullanımı için öngörülmüştür ve sadece yetkili personel tarafından kullanılabilir ve bakımı yapılabilir. Bu personel, meydana gelebilecek tehlikeler hakkında özel olarak eğitim görmüş olmalıdır. Aletin ve ilgili yardımcı gereçlerin eğitimsiz personel tarafından usulüne uygun olmayan şekilde kullanılması ve amaçları dışında çalıştırılması sonucu tehlikeli durumlar söz konusu olabilir. Tip tanımı ve seri numarası, tip plakası üzerinde belirtilmiştir.

- Seri numarasını aşağıdaki tabloya aktarınız. Ürün bilgileri acente veya servis merkezini aradığınızda sorulabilir.

Ürün bilgileri

Taşınabilir enerji sistemi	B 3600
Nesil	01
Seri no.	

1.5 Uygunluk beyanı

Üretici burada tanımlanan ürünün geçerli yasalara ve standartlara uygun olduğunu kendi sorumluluğunda beyan eder. Bu dokümanın sonunda uygunluk beyanının bir kopyasını bulabilirsiniz.

Teknik dokümantasyonlar eklidir:

Hilti Entwicklungsgesellschaft mbH | Zulassung Geräte | Hiltistraße 6 | 86916 Kaufering, DE

2 Güvenlik

2.1 Genel güvenlik uyarıları

- **Lityum İyon akülerin kullanılması sırasında aşağıda belirtilen güvenlik uyarılarını dikkate alınız.** Bunlara dikkate alınmaması ciltte tahrişlere, ağır korozif yaralanmalara, kimyasal yanıklara, yangın ve / veya patlamalara neden olabilir.
- Ürünü ve aksesuarları sadece teknik açıdan sorunsuz durumdayken kullanınız.
- Ürün veya aksesuarlar üzerinde asla manipülasyon veya değişiklik yapmayınız. Ürün açılmamalıdır.
- Elektrik kontaklarını parmaklarınız, aletler, takılar veya diğer elektrikli ileten cisimlerle dokunmayınız.
- Ürünün çıkışlarına kısa devre yaptırmayınız.
- Kullanmadığınız zamanlarda bağlantıların üzerindeki koruma kapaklarını kapatınız.
- Ürün demonte edilmemeli, ezilmemeli, 80°C'nin üzerinde ısıtılmamalı veya yakılmamalıdır.
- Ürünü asla doğrudan güneş ışığına, aşırı sıcaklık, kıvılcım veya açık ateşe maruz bırakmayınız. Bu durum patlamalara neden olabilir.
- Ürünü yağmurdan, ıslaklıktan ve sıvılardan uzak tutunuz. Akülerin içine nemin girmesi, kısa devrelere, elektrik çarpmalarına, yanıklara, yangına veya patlamalara neden olabilir.
- Ürünü patlama tehlikesi olan ortamlarda kullanmayınız veya depolamayınız.
- Ürünü sadece belirtilen kullanım sınırları içerisinde kullanınız.
- Hasarları önlemek için ve sağlığa ciddi zarar verici sıvıları engellemek için ürünlere itinalı davranınız!



- Ürünü kullanırken güvenli bir şekilde durduğundan emin olunuz. Ürünü sadece kaymayan bir yüzeye yerleştiriniz. Ürünün bir kenardan dışarı taşmasından kaçınınız.
- Bağlı tüketicinin yeterli kablo uzunluğuna sahip olduğundan emin olunuz, bağlantı hattı gergin durumda olmamalıdır.
- Bir darbe almışsa veya başka bir şekilde hasar görmüşse ürünü kullanmayınız veya şarj etmeyiniz. Ürünü düzenli olarak hasar olup olmadığı konusunda kontrol ediniz.
- Ürünü merdiven olarak kullanmayınız.
- Ürünü vinç veya kaldırma ekipmanı kullanarak taşımayınız.
- Elektrik tüketicilerinin güvenli çalışması için yerel yönetmeliklerinize uyunuz.
- Kusurlu tüketicileri ürüne bağlamayınız.
- Ürünün çıkışlarına herhangi bir akım üretici bağlamayınız.
- Ürünü sadece birlikte teslim edilen şarj kablosu ile şarj ediniz.
- Tüketiciyi bağlamadan önce ürünün ve tüketicinin kapalı olduğundan emin olunuz. Kullanımdan sonra daima tüketiciyi kapatınız.
- Ürünü, yaşam desteği sağlayan tıbbi tüketicilere güç sağlamak için kullanmayınız.
- Ürün dokunulmayacak kadar sıcak ise, arızalı olabilir. Ürünü yanıcı malzemelere yeterli mesafede, görünür ve yanıcı olmayan bir yere yerleştiriniz. Soğumasını bekleyiniz. Ürün bir saat sonra hala dokunulamayacak kadar sıcaksa, arızalı demektir. **Hilti** servisiyle irtibat kurunuz veya "**Hilti** Lityum İyon aküler için güvenlik ve kullanım uyarıları" dokümanını okuyunuz.



Lityum İyon aküleri taşıma, depolama ve kullanma için geçerli özel yönetmelikleri dikkate alınız.

Bu kullanım kılavuzunun sonundaki QR kodu tarayarak ulaşabileceğiniz, **Hilti** Lityum İyon aküler için güvenlik ve kullanım uyarılarını okuyunuz.

3 Tanımlama

3.1 Ürüne genel bakış



- ① Çerçeve
- ② Tutamak
- ③ Döner düğme
- ④ AC çıkışı
- ⑤ LED gösterge
- ⑥ AC şarj girişi
- ⑦ Emniyet kapağı

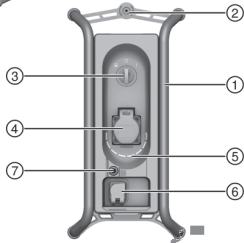

3.2 Usulüne uygun kullanım

Tanımlanan ürün taşınabilir bir enerji sistemidir. Kablolu tüketicilerin çalışması için tasarlanmıştır.

3.3 Teslimat kapsamı

Taşınabilir enerji sistemi, şarj kablosu, kullanım kılavuzu

Ürün için izin verilen diğer sistem ürünlerini **Hilti Store**'da veya şu adreste bulabilirsiniz: www.hilti.group



3.4 LED göstergeler

Hilti B 3600 enerji sistemi, şarj durumunu ve hata mesajlarını gösterebilir.

Hata mesajları algılanırsa, mevcut şarj durumuna göre LED'ler yanar veya yanıp söner.

Durum	Anlamı
Sekiz (8) LED sürekli yeşil yanıyor	Şarj durumu: %100 ile %88 arası
Yedi (7) LED sürekli yeşil yanıyor.	Şarj durumu: %87 ile %76 arası
Altı (6) LED sürekli yeşil yanıyor.	Şarj durumu: %75 ile %63 arası
Beş (5) LED sürekli yeşil yanıyor.	Şarj durumu: %62 ile %50 arası
Dört (4) LED sürekli yeşil yanıyor	Şarj durumu: %49 ile %37 arası
Üç (3) LED sürekli yeşil yanıyor	Şarj durumu: %36 ile %25 arası
İki (2) LED sürekli yeşil yanıyor	Şarj durumu: %24 ile %12 arası
Bir (1) LED sürekli yeşil yanıyor	Şarj durumu: %12 ile %1 arası
Bir (1) LED yeşil yanıp sönüyor (şarj kablosu bağlı değil).	Lityum İyon akü tamamen deşarj olmuş. Aküyü şarj ediniz.
Yanan LED yok.	Taşınabilir enerji sistemi kapalıdır. Açınız. Eğer açıldıktan sonra hiçbir LED yanmıyorsa Hilti servisi ile irtibat kurunuz.
Güncel şarj durumu LED'i yeşil yanıp sönüyor (şarj işlemi sırasında).	Lityum İyon akü şarj ediliyor.
Bir veya birden çok LED sürekli sarı yanıyor.	Aşırı akım vardı ve AC çıkışları devre dışı bırakıldı. Tüm tüketicileri ayırınız. Döner düğmeyi Bekleme modu konumuna ayarlayınız. 10 saniye bekleyiniz ve döner düğmeyi tekrar Çalıştırma konumuna getiriniz. Enerji sistemi artık tekrar kullanılabilir. Mesaj devam ediyorsa Hilti servisiyle irtibat kurunuz.
Bir veya birden çok LED sarı yanıp sönüyor.	Enerji sistemi izin verilen sıcaklık aralığının dışındadır. Çalışma veya şarj etme işlemi kesintiye uğradı. Tüketiciyi veya şarj kablosunu enerji sisteminden ayırınız ve enerji sistemini Bekleme moduna alınız. Ardından enerji sistemini yavaşça izin verilen sıcaklık aralığına getiriniz. İzin verilen aralığa ulaşıldığında, enerji sistemini kullanmaya veya şarj etmeye devam edebilirsiniz. Mesaj devam ediyorsa Hilti servisiyle irtibat kurunuz.
Bir (1) LED hızlıca kırmızı yanıp sönüyor	Bir sistem hatası mevcut. Tüketiciyi veya şarj kablosunu çıkarınız, enerji sistemini taşıma moduna geçirin ve Hilti servisiyle iletişime geçiniz.

3.5 Döner düğme

Döner düğme aşağıdaki üç konuma sahiptir:

	Taşıma	Taşıma modunda tüm bağlantılar devre dışıdır ve enerji sistemi kapatılır.
	Bekleme modu / şarj işlemi	Bekleme modunda AC çıkışları gerilimsizdir, AC şarj girişi aktiftir. LED'leri yanmaz.
	İşletim	Çalıştırma modunda AC çıkışları aktiftir, bir tüketici bağlanabilir ve çalıştırılabilir. LED'ler şarj durumunu veya hata mesajlarını gösterir.



4 Teknik veriler

	Yüksek gerilim
Çıkış gerilimi	220 V ... 240 V / 50-60 Hz
Nominal çıkış gücü	3.600 W / 16 A
Maksimum 120 saniye için maksimum çıkış gücü	7.200 W / 32 A
Kullanılabilir enerji	2,1 kWh
Şarj gücü	1.000 W / 4 A
Koruma türü	IP 54+
Ağırlık	19,8 kg (43,7 lb)
Boyutlar (uzunluk x genişlik x yükseklik)	420 mm x 210 mm x 420 mm (16,5 in x 8,3 in x 16,5 in)
İşletim sırasındaki ortam sıcaklığı	-17 °C ... 60 °C (1 °F ... 140 °F)
Depolama sıcaklığı	-20 °C ... 40 °C (-4 °F ... 104 °F)
Şarj başlangıcında akü sıcaklığı	0 °C ... 45 °C (32 °F ... 113 °F)

5 Kullanım

Bu dokümanda ve ürün üzerinde bulunan güvenlik ve uyarı bilgilerine dikkat ediniz.

5.1 Şarj

- Döner düğmeyi Bekleme moduna  ayarlayınız.
- Ürünle birlikte sağlanan şarj kablosunu AC şarj girişine bağlayınız ve bayonet kilidi yerine oturana kadar saat yönünde çeviriniz.



Fonksiyonu sağlamak için bayonet kilidin yerine oturduğundan emin olunuz.

- Şarj kablosunu bir prize bağlayınız.
 - Yeşil yanan LED'ler güncel şarj durumunu gösterir.
 - Enerji depolama cihazı tamamen şarj olduğunda tüm LED'ler 10 saniye boyunca yeşil renkte yanar. Ardından gösterge söner.
- Şarj işleminden sonra şarj kablosunu çıkarınız ve enerji depolama cihazını taşıma moduna  geçiriniz.

5.2 İşletim 2





İKAZ

Elektrik akımı nedeniyle tehlike! Elektrik çarpması ve/veya yapı parçası hasarı mümkündür.

- Birden fazla tüketiciyi bağlarken, tüketiciler bir arıza akımı koruma tertibatı (PRCD) ile korunmalıdır.
- Açıklanan bağlantı seçeneklerine / kombinasyonlarına dikkat ediniz.

- Döner düğmeyi Çalıştırma konumuna  getiriniz. Enerji sistemi etkinleştirilir ve LED'ler yanıp söner.
 - Bunun ardından bir veya birden çok LED yeşil yanıyorsa, enerji sistemi çalışmaya hazırdır.
 - Başlatma sırasından sonra bir LED yeşil renkte yanıp sönerse, enerji sistemi tamamen boşalmıştır. Aküyü şarj ediniz.
 - Başlatma sırasından sonra hiçbir LED yanmıyorsa bir hata mevcuttur. Lütfen Hilti servisine başvurunuz.
- AC çıkışına bir tüketici bağlayınız.
- Enerji sisteminde birden fazla tüketicinin çalıştırılmasıyla ilgili aşağıdaki uyarılara dikkat ediniz:
 - Bir tüketiciyi araya takılmış bir mobil toz emici ile çalıştırırken, mobil toz emicideki tüketiciyi bir arıza akımı koruma şalterine bağlanmalıdır.



- ▶ İki tüketicinin bağlanabilmesi için **Hilti**, arıza akımı koruma şalterli bir kablo anahtarı sunar.
 - ▶ Birden fazla priz kullanıldığında, bağlı tüm tüketiciler birer arıza akımı koruma şalteri ile ayrı ayrı korunmalıdır.
4. Çalışma sırasında LED'ler güncel şarj durumunu gösterir.
 5. Enerji sisteminin kullanımını duraklatmak için döner düğmeyi Bekleme modu  konumuna getiriniz.
 6. Enerji sisteminin kullanımını tamamen durdurmak için döner düğmeyi Taşıma modu  konumuna getiriniz.

6 Bakım ve onarım

İKAZ

Etkinleştirilmiş ürün nedeniyle yaralanma tehlikesi !

- ▶ Tüm bakım ve onarım çalışmalarından önce ürünü her zaman Taşıma moduna  geçiriniz.

Ürün bakımı

- Yapışmış olan kirleri dikkatle çıkartınız.
- Gövdeyi sadece hafif nemli bir temizlik bezi ile temizleyiniz. Plastik parçalara yapışabileceğinden silikon içerikli bakım maddeleri kullanmayınız.
- Ürünün üzerindeki kontak noktalarını temizlemek için temiz ve kuru bir bez kullanınız.
- Ürünü asla yüksek neme maruz bırakmayınız (örneğin suya daldırmayınız veya yağmurda bırakmayınız). Bir ürünün ıslanması halinde, ona hasarlı bir akü gibi davranınız. Yanmayan bir izole ediniz ve **Hilti** servisiyle irtibat kurunuz.

Bakım

- Görünür tüm parçalarda hasar olup olmadığını ve kumanda elemanlarının sorunsuz şekilde çalışıp çalışmadığını düzenli olarak kontrol ediniz.
- Hasar ve/veya fonksiyon arızaları durumunda ürünü işletmeyiniz. Ürünü gecikmeden **Hilti** servisine tamir ettiriniz.
- Bakım ve onarım çalışmalarından sonra tüm koruma tertibatlarını yerleştiriniz ve bunların fonksiyonlarını sorunsuz olarak yerine getirmekte olup olmadıklarını kontrol ediniz.

 Güvenli çalışma için sadece orijinal yedek parçalar ve tüketim malzemeleri kullanınız. **Hilti** tarafından onaylanmış, yedek parçaları, aksesuarları ve sarf malzemelerini **Hilti Store** veya şu adreste bulabilirsiniz: www.hilti.group

6.1 Sigortanın değiştirilmesi

İKAZ

Elektrik çarpması tehlikesi! Şebeke fişi takılıyken yapılan bakım ve onarım çalışmaları ciddi yaralanmalara ve yanıklara neden olabilir.

- ▶ Tüm bakım ve onarım çalışmalarından önce her zaman şebeke fişi çekilmelidir!

DİKKAT

Yanlış sigorta nedeniyle yangın tehlikesi! Yanlış özelliklere sahip sigortalar yangına yol açabilir.

- ▶ Sadece aynı tipte, aynı nominal akımda ve aynı kapatma karakteristiğine sahip sigorta kullanınız.

1. Emniyet kapağının vidalarını sökünüz.
2. Sigortayı dışarı çıkarınız. Yerine yeni bir sigorta takınız.

Malzeme

Mikro sigorta
T5A L 250V; 5 mm × 20 mm

3. Emniyet kapağını tekrar vidalayınız.

7 Taşıma ve depolama

Taşıma

- ▶ Ürünü yalnızca taşıma modunda  taşıyınız.



- Taşıma sırasında ürün aşırı şok ve titreşimlerden korunmalıdır. **Aküler için yerel taşıma talimatlarını dikkate alınız.**
- Aküler posta ile gönderilmemelidir. Hasarsız aküleri sevk etmek istememeniz halinde, bir nakliye şirketine başvurunuz.
- Ürünün hasar görmüş olup olmadığını her kullanımdan önce olduğu gibi uzun taşımalarından önce ve sonra kontrol ediniz.
- Ürün bir uçak ile taşınmamalıdır. Gerekirse havayolu şirketine başvurunuz.

Depolama

- Ürünü serin ve kuru bir yerde muhafaza ediniz. Teknik verilerde belirtilen sıcaklık sınır değerlerini dikkate alınız.
- Ürünü yalnızca taşıma modunda depolayınız.
- Ürünü uzun süre depolayacaksanız deşarj edilmiş durumda depolamayınız. Bu derin deşarja neden olabilir. Ürünü en az üç ayda bir şarj ediniz.
- Ürünü kesinlikle güneşte, ısı kaynakların üzerinde veya cam arkasında muhafaza etmeyiniz.
- Ürünü çocukların ve yetki verilmeyen kişilerin ulaşamayacağı yerlerde depolayınız.
- Ürünün hasar görmüş olup olmadığını her kullanımdan önce olduğu gibi uzun depolamalardan önce ve sonra kontrol ediniz.

8 Arıza durumunda yardım

Herhangi bir arıza durumunda enerji sisteminin LED göstergesine dikkat ediniz. Bkz. Bölüm **LED göstergeler**. Bu tabloda listelenmemiş veya kendi başınıza gideremediğiniz arızalarda lütfen yetkili **Hilti** servisimiz ile irtibat kurunuz.

Arıza	Olası sebepler	Çözüm
Bağlı bir tüketici çalışmıyor veya tam güçle çalışmıyor.	Fiş doğru takılmamış	► Tüketicinin fişini prize doğru şekilde takınız.
	Enerji sistemi çalıştırma modunda değil.	► Döner düğmeyi Çalıştırma konumuna getiriniz.
	Akü boş	► Enerji sisteminin aküsünü şarj ediniz.
	Tüketici gücü çok yüksek	► Enerji sisteminin çıkış gücüne dikkat ediniz. Çıkış gücünü aşan bir tüketiciyi bağlamayınız.

9 İmha

İKAZ

Usulüne uygun olmayan imha nedeniyle yaralanma tehlikesi! Dışarı çıkan gaz ve sıvılar nedeniyle sağlık sorunları.

- Gövde hasarlıysa ürünü göndermeyiniz veya sevk etmeyiniz.
- Kısa devreleri önlemek için, akünün bağlantılarını iletken olmayan bir malzeme ile kapatınız.
- Ürünü, çocukların ellerine geçemeyecek şekilde imha ediniz.
- Ürünü **Hilti Store** da imha ediniz veya yetkili imha şirketine başvurunuz.

Hilti ürünleri yüksek oranda tekrar kullanılabilen malzemelerden üretilmiştir. Geri dönüşüm için gerekli koşul, usulüne uygun malzeme ayrımıdır. Çoğu ülkede **Hilti** eski aletlerini yeniden değerlendirmek üzere geri alır. Bu konuda **Hilti** müşteri hizmetlerinden veya satış temsilcinizden bilgi alabilirsiniz.



- Elektrikli el aletlerini, elektronik cihazları ve aküleri evdeki çöplere atmayınız!

10 Üretici garantisi

- Garanti koşullarına ilişkin sorularınız için lütfen yerel **Hilti** iş ortağınıza başvurunuz.



11 Diğer bilgiler

Kullanım, teknoloji, çevre ve geri dönüşüm hakkında daha fazla bilgi aşağıdaki bağlantıda bulunabilir:
qr.hilti.com/manual/?id=2345499

Bu bağlantıya dokümanın sonunda bulunan QR kodu taratarak da ulaşabilirsiniz.



دليل الاستعمال الأصلي

1 بيانات المستند

1.1 حول هذا المستند

- اقرأ هذه المستندات بالكامل قبل التشغيل. يعتبر هذا شرطاً للعمل بشكل آمن والاستخدام بدون اختلالات.
- تراعى إرشادات الأمان والإرشادات التحذيرية الواردة في هذا المستند وعلى الجهاز.
- احتفظ بدليل الاستعمال دائماً مع المنتج، ولا تعطي الجهاز لآخرين إلا مرفقاً بهذا الدليل.

2.1 شرح العلامات

1.2.1 إرشادات تحذيرية

تبه الإرشادات التحذيرية إلى الأخطار الناشئة عند التعامل مع الجهاز. يتم استخدام الكلمات الدليلية التالية:

خطر



خطر!

تشير لخطر مباشر يؤدي لإصابات جسدية خطيرة أو إلى الوفاة.

تحذير



تحذير!

تشير لخطر محتمل قد يؤدي لإصابات جسدية خطيرة أو إلى الوفاة.

احترس:



احترس!

تشير لموقف خطر محتمل يمكن أن يؤدي لإصابات جسدية أو أضرار مادية.

2.2.1 الرموز في دليل الاستعمال

يتم استخدام الرموز التالية في دليل الاستعمال هذا:

يُراعى دليل الاستعمال	
إرشادات الاستخدام ومعلومات أخرى مفيدة	
التعامل مع مواد قابلة لإعادة التدوير	
لا تتخلص من الأجهزة الكهربائية البطاريات ضمن القمامة المنزلية	

3.2.1 الرموز في الصور

تستخدم الرموز التالية في الرسوم التوضيحية:

تشير هذه الأعداد إلى الصورة المعنية في بداية دليل الاستعمال هذا.	2
ترقيم الصور يمثل ترتيب خطوات العمل في الصور، وقد يختلف عن ترقيم خطوات العمل في النص.	3
يتم استخدام أرقام المواضع في صورة العرض العام وهي تشير إلى أرقام تعليق الصورة في فصل عرض عام للمنتج.	11
هذه العلامة من شأنها أن تثير انتباهك جيداً عند التعامل مع المنتج.	

3.1 الرموز المرتبطة بالمنتج

1.3.1 الرموز على المنتج

قد تكون الرموز التالية مستخدمة على المنتج:



يُدمع المنتج تقنية NFC المتوافقة مع أنظمة التشغيل iOS و Android.	
بطارية أيونات الليثيوم	Li-Ion
لا تستخدم البطارية أبدًا كمطرقة.	
لا تدع البطارية تسقط. لا تستخدم بطارية تعرضت لصدمة أو أي نوع آخر من التلفيات.	
فئة الحماية II (عزل مزدوج)	
وضع النقل	
وضع الاستعداد	
وضع التشغيل	

4.1 معلومات المنتج

منتجات **HILTI** مصممة للمستخدمين المحترفين ويقتصر استعمالها وصيانتها وإصلاحها على الأشخاص المعتمدين والمدربين جيدًا. هؤلاء الأشخاص يجب أن يكونوا قد تلقوا تدريبًا خاصًا على الأخطار الطارئة. قد يتسبب الجهاز وأدواته المساعدة في حدوث أخطار إذا تم التعامل معها بشكل غير سليم فنيًا من قبل أشخاص غير مدربين أو تم استخدامها بشكل غير مطابق للتعليمات.

يوجد مسمى الطراز والرقم المسلسل على لوحة الصنع.

انقل الرقم المسلسل في الجدول التالي. ستحتاج إلى بيانات المنتج في حالة الاستفسارات الموجهة إلى ممثلينا أو مركز الخدمة.

بيانات المنتج

نظام الطاقة المحمول	B 3600
الجيل	01
الرقم المسلسل	

5.1 بيان المطابقة

تعلن الجهة الصانعة على مسؤوليتها وحدها بأن المنتج المشروع هنا يتوافق مع التشريعات والمعايير المعمول بها. تجد صورة لبيان المطابقة في نهاية هذا المستند.

المستندات الفنية محفوظة هنا:

Hilti Entwicklungsgesellschaft mbH | Zulassung Geräte | Hiltistraße 6 | 86916 Kaufering, DE

2 السلامة

1.2 إرشادات عامة للسلامة

- احرص على مراعاة إرشادات السلامة التالية للتعامل والاستخدام الآمن لبطاريات أيونات الليثيوم.
- وعدم مراعاة ذلك قد يؤدي إلى حدوث تهيجات للبشرة، إصابات أكلة بالغة، حروق كيميائية، حرائق و / أو انفجارات.
- اقتصر على استخدام المنتج والملحق وهما في حالة سليمة من الناحية الفنية.
- لا تقم أبدًا بإجراء أية تدخلات أو تغييرات على المنتج أو الملحق. لا يُسمح بفتح المنتج.
- لا تلمس الملامسات الكهربائية بأصابعك، أدوات، حُلِي أو أية أشياء أخرى موصلة للكهرباء.
- لا تقم بعمل قفلة كهربائية لمخارج المنتج.
- أغلق أغطية حماية الوصلات في حالة عدم استخدامها.
- لا يجوز تفكيك المنتج أو سحقه أو وضعه في درجة حرارة أعلى من 80°م أو حرقها.
- لا تقم مطلقًا بتعرض المنتج لأشعة الشمس المباشرة أو درجات الحرارة المرتفعة أو تولد الشرر أو اللهب المكشوف. فقد يؤدي ذلك إلى حدوث انفجارات.
- احتفظ بالمنتج بعيدًا عن الأمطار والبلل والسوائل. فالرطوبة المتسربة قد تتسبب في حدوث قفلات كهربائية، صدمات كهربائية، حرائق وانفجارات.



- ▶ لا تقم باستخدام أو تخزين المنتج في النطاقات المُعرضة لخطر الانفجار.
- ▶ اقتصر على استخدام المنتج داخل حدود العمل المحددة.
- ▶ احرص على التعامل مع المنتج بعناية لتجنب وقوع أضرار ومنع تسرب السوائل التي قد تضر بالصحة بصورة كبيرة!
- ▶ احرص عند استخدام المنتج على وضعه في مكان آمن. أوقف المنتج فقط على أرضية مضادة للانزلاق.
- ▶ تجنب بروز المنتج فوق الحافة.
- ▶ انتبه إلى طول الكابل الكافي للجهاز المستهلك الموصل، لا يجوز أن يكون كابل التوصيل مشدودًا.
- ▶ لا تقم باستخدام المنتج أو شحنته إذا تعرض لصددمات أو نوع آخر من التلفيات. افحص المنتج بانتظام بحثًا عن أي علامات تدل على وجود أضرار.
- ▶ لا تستخدم المنتج بديلاً عن السلم.
- ▶ لا تقم بنقل المنتج على رافعة أو باستخدام وسائل الرفع.
- ▶ التزم باللوائح المحلية الخاصة بتشغيل الأجهزة الكهربائية.
- ▶ لا تقم بتوصيل جهاز كهربائي تالف بالمنتج.
- ▶ لا تقم بتوصيل أي مولد كهربائي بمخارج المنتج.
- ▶ اشحن المنتج بكابل الشحن المورد معه فقط.
- ▶ تأكد أن المنتج والجهاز الكهربائي متوقف، قبل توصيل الجهاز الكهربائي. أوقف الجهاز الكهربائي بعد الاستخدام دائماً.
- ▶ لا تستخدم الجهاز الكهربائي لتشغيل أجهزة كهربائية طبية داعمة للحياة.
- ▶ إذا كان المنتج ساخناً للغاية بحيث لا يمكن لمسه، فمن المحتمل أن يكون تالفًا. احرص على وضع المنتج في مكان مرتني وغير قابل للاشتعال مع وجود مسافة كافية من الخامات القابلة للاشتعال. اتركه يبرد. إذا ظل المنتج ساخناً بعد مرور ساعة لدرجة يتعذر معها لمسه، فهذا يعني أنه تالف. توجه إلى مركز خدمة Hilti أو اقرأ المستند "إرشادات لسلامة واستخدام بطاريات أيونات الليثيوم Hilti".

احرص على مراعاة اللوائح الخاصة التي تسري على نقل وتخزين واستخدام بطاريات أيونات الليثيوم. اقرأ إرشادات سلامة واستخدام بطاريات أيونات الليثيوم Hilti، التي يمكنك العثور عليها عن طريق مسح كود الاستجابة السريعة الموجود في نهاية دليل الاستعمال هذا.



3 الشرح

1.3 نظرة عامة على المنتج 1

- | | |
|-------------------------|---|
| الإطار | ① |
| المقبض | ② |
| المفتاح الدوار | ③ |
| مخرج التيار المتردد | ④ |
| مبين LED | ⑤ |
| مدخل شحن التيار المتردد | ⑥ |
| غطاء المصبر | ⑦ |

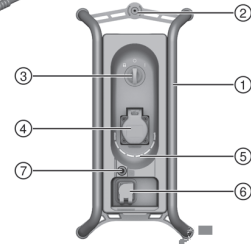
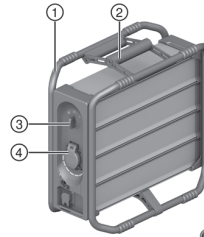

2.3 الاستخدام المطابق للتعليمات

المنتج الموصوف هو عبارة عن نظام طاقة محمول. وهو مخصص لتشغيل الأجهزة العاملة ببطارية.



3.3 مجموعة التجهيزات الموردة

نظام الطاقة المحمول، كابل الشحن، دليل الاستعمال
تجد المزيد من منتجات النظام المسموح بها للمنتج الخاص بك لدى متجر **Hilti Store** أو على موقع الإنترنت:
www.hilti.group

4.3 لمبات البيان LED

يمكن أن يعرض نظام الطاقة **Hilti B 3600** حالة الشحن وبلاغات الخطأ.
إذا تم التعرف على بلاغات خطأ، تضيء لمبات LED أو تومض طبقاً لحالة الشحن الراهنة.

الحالة	الاستعمال
تضيء ثماني لمبات LED (8) باستمرار باللون الأخضر	حالة الشحن: 100 % حتى 88%
تضيء سبع لمبات LED (7) باستمرار باللون الأخضر.	حالة الشحن: 87% حتى 76%
تضيء ست لمبات LED (6) باستمرار باللون الأخضر.	حالة الشحن: 75% حتى 63%
تضيء خمس لمبات LED (5) باستمرار باللون الأخضر.	حالة الشحن: 62% حتى 50%
تضيء أربع لمبات LED (4) باستمرار باللون الأخضر	حالة الشحن: 49% حتى 37%
تضيء ثلاث لمبات LED (3) باستمرار باللون الأخضر	حالة الشحن: 36% حتى 25%
تضيء لمبة LED (2) باستمرار باللون الأخضر	حالة الشحن: 24% حتى 12%
تضيء لمبة LED واحدة (1) باستمرار باللون الأخضر	حالة الشحن: 12% حتى 1%
تومض لمبة (1) LED واحدة باللون الأخضر (كابل الشحن غير موصل).	بطارية أيونات الليثيوم فارغة الشحنة تماماً. اشحن البطارية.
لا تضيء لمبة LED.	نظام الطاقة المحمول متوقف. قم بتشغيله. إذا لم تضيء أي لمبة LED بعد التشغيل، توجه إلى مركز خدمة Hilti .
تومض لمبة LED الخاصة بحالة الشحن الراهنة باللون الأخضر (أثناء عملية الشحن).	يتم شحن بطارية أيونات الليثيوم.
تضيء لمبة LED أو أكثر باستمرار باللون الأصفر.	توجد زيادة في التيار وتم إيقاف فعالية مخارج التيار المتردد. أوقف جميع الأجهزة الكهربائية. اضبط المفتاح الدوار على وضع الاستعداد . وانتظر 10 ثوان ثم أدره إلى وضع التشغيل مرة أخرى . عندئذ يمكن استخدام نظام الطاقة مرة أخرى. إذا استمر وجود البلاغ، توجه إلى مركز خدمة Hilti .
تومض لمبة LED أو أكثر باللون الأصفر.	نظام الطاقة خارج نطاق درجة الحرارة المسموح به. تم قطع التشغيل أو الشحن. افصل الجهاز الكهربائي أو كابل الشحن من نظام الطاقة وقم بتحويل نظام الطاقة على وضع الاستعداد بعد ذلك انقل نظام الطاقة ببطء إلى نطاق درجة الحرارة المسموح به. بمجرد الوصول إلى النطاق المسموح، يمكن مواصلة استخدام نظام الطاقة أو شحنه. إذا استمر وجود البلاغ، توجه إلى مركز خدمة Hilti .
تومض لمبة LED واحدة (1) بسرعة باللون الأحمر	يوجد خطأ بالنظام. اخلع الجهاز الكهربائي أو كابل الشحن، واضبط نظام الطاقة على وضع النقل وتوجه إلى مركز خدمة Hilti .

5.3 المفتاح الدوار

يحتوي المفتاح الدوار على الأوضاع الثلاثة التالية:

	النقل	في وضع النقل تكون جميع الوصلات غير فعالة ونظام الطاقة متوقف.
--	-------	--



	وضع الاستعداد / وضع الشحن	في وضع الاستعداد تكون جميع مخارج التيار المتردد عدیمة الجهد، ويكون مدخل شحن التيار المتردد فعالاً. ولا تضيء لمبات LED.
	التشغيل	في وضع الشحن تكون جميع مخارج التيار المتردد فعالة، ويمكن توصيل جهاز مستهلك واحد وتشغيله. تشير لمبات LED إلى حالة الشحن أو بلاغات الخطأ.

4 المواصفات الفنية

الجهد العالي	
جهد الخرج	220 فلط ... 240 فلط / 50-60 هرتز
قدرة الخرج الاسمية	3,600 واط / 16 أمبير
قدرة الخرج القصوى لمدة 120 ثانية بعد أقصى	7,200 واط / 32 أمبير
الطاقة المتاحة	2.1 كيلوواط-ساعة
قدرة الشحن	1,000 واط / 4 أمبير
نوع الحماية	IP 54+
الوزن	19.8 كجم (43.7 رطل)
الأبعاد (الطول x العرض x الارتفاع)	420 مم x 210 مم x 420 مم (16.5 بوصة x 8.3 بوصة x 16.5 بوصة)
درجة الحرارة المحيطة أثناء التشغيل	-17° م ... 60° م (1° ف ... 140° ف)
درجة حرارة التخزين	-20° م ... 40° م (-4° ف ... 104° ف)
درجة حرارة البطارية عند بدء الشحن	0° م ... 45° م (32° ف ... 113° ف)

5 الاستعمال

تراجعى إرشادات الأمان والإرشادات التحذيرية الواردة في هذا المستند وعلى الجهاز.

1.5 الشحن

1. اضبط المفتاح الدوار على وضع الاستعداد
2. قم بتوصيل كابل الشحن المورد بمدخل التيار المتردد وأدر القفل المسماري في اتجاه حركة عقارب الساعة حتى يثبت.

لضمان العمل، انتبه إلى تثبيت القفل المسماري.



3. قم بتوصيل كابل الشحن بمقبس كهربائي.
 - ◀ تعرض لمبات LED المضيئة باللون الأخضر حالة الشحن الراهنة.
 - ◀ إذا كان خزان الطاقة مشحوناً بالكامل، تضيء جميع لمبات LED لمدة 10 ثوان باللون الأخضر. بعد ذلك يختفي البيان.
4. اخلع كابل الشحن بعد عملية الشحن واضبط خزان الطاقة على وضع النقل

2.5 التشغيل



خطر بسبب التيار الكهربائي! يمكن حدوث صعقة كهربائية و/أو أضرار بالأجزاء.

- ◀ عند توصيل أكثر من جهاز كهربائي واحد يجب تأمين الأجهزة الكهربائية عن طريق تجهيزة حماية من تسرب التيار (PRCD).
- ◀ احرص على مراعاة إمكانيات التوصيل الموضحة/ التركيبات.



1. اضبط المفتاح الدوار على وضع التشغيل . يتم تفعيل نظام الطاقة وتومض لمبات LED.
 - ◀ إذا أضاءت لمبة LED واحدة أو أكثر باللون الأخضر بعد ذلك، يكون نظام الطاقة جاهز للتشغيل.
 - ◀ إذا ومضت لمبة LED باللون الأخضر بعد سلسلة التشغيل، يكون نظام الطاقة فارغ الشحن تمامًا. اشحن البطارية.
 - ◀ إذا لم تضئ بعد سلسلة التشغيل أي لمبة LED، يكون هناك خطأ. يُرجى التوجه إلى مركز خدمة Hilti.
2. قم بتوصيل أحد الأجهزة الكهربائية بمخرج التيار المتردد.
3. احرص على مراعاة الإرشادات الخاصة بتشغيل أكثر من جهاز كهربائي بنظام الطاقة:
 - ◀ عند تشغيل الجهاز الكهربائي مع مكنسة كهربائية موصلة به، فيجب توصيل الجهاز الكهربائي بالمكنسة الكهربائية بواسطة مفتاح حماية من تسرب التيار.
 - ◀ وتوصيل جهاز كهربائي ثانٍ توفر Hilti مجموعة تحويل كابلات مزود بمفتاح حماية من تسرب التيار.
 - ◀ عند استخدام مقابس متعددة يجب تأمين جميع الأجهزة الكهربائية الموصلة كل منها على حدة بمفتاح حماية من تسرب التيار.
4. أثناء التشغيل تعرض لمبات LED حالة الشحن الراهنة.
5. لوقف استخدام نظام الطاقة، اضبط المفتاح الدوار على وضع الاستعداد .
6. لإيقاف استخدام نظام الطاقة تمامًا، اضبط المفتاح الدوار على وضع النقل .

6 العناية والصيانة

تحذير

خطر الإصابة من خلال المنتج الفعال !

- ◀ اضبط المنتج قبل جميع أعمال العناية والإصلاح على وضع النقل .

العناية بالمنتج

- احرص على إزالة الاتساخات شديدة الالتصاق مع توخي الحرص.
- قم بتنظيف جسم المنتج باستخدام قطعة قماش مبللة بعض الشيء. لا تستخدم مواد عناية محتوية على سيليكون، نظرًا لأنها قد تؤدي إلى تلف الأجزاء البلاستيكية.
- استخدم قطعة قماش نظيفة وجافة لتنظيف ملامسات المنتج.
- لا تقم مطلقًا بتعريض المنتج للرطوبة المرتفعة (على سبيل المثال، غمره في الماء أو تركه تحت الأمطار).
- في حالة بلل المنتج، تعامل معه كبطارية تالفة. اعزل المنتج في وعاء غير قابل للاشتعال وتوجه إلى مركز خدمة Hilti.

الصيانة

- احرص بصورة منتظمة على فحص الأجزاء المرئية من حيث وجود أضرار وافحص عناصر الاستعمال من حيث كفاءتها الوظيفية.
- لا تقم بتشغيل الجهاز في حالة وجود أضرار و/أو اختلالات وظيفية. احرص على إصلاح الجهاز على وجه السرعة لدى خدمة Hilti.
- بعد أعمال العناية والإصلاح قم بتركيب جميع تجهيزات الحماية وافحصها من حيث الأداء الوظيفي السليم.

للتشغيل الآمن اقتصر على استخدام قطع الغيار الأصلية وخامات الشغل. تجد قطع الغيار وخامات الشغل والملحقات المصرح بها من Hilti للمنتج الخاص بك في متجر **Hilti Store** أو على موقع الإنترنت: www.hilti.group

1.6 تغيير المصبر

تحذير

- ◀ خطر بسبب حدوث صدمة كهربائية إجراء أعمال العناية والصيانة بينما القابس الكهربائي مركب قد يتسبب في إصابات بالغة والإصابة بحروق.
- ◀ احرص على سحب القابس الكهربائي قبل جميع أعمال الإصلاح والعناية!

احترس:

- ◀ خطر الحريق من جراء المصبر الخاطئ! يمكن أن يحدث حريق بسبب مصبر مواصفاته خاطئة.
- ◀ اقتصر على استخدام مصبر من نفس النوع وله نفس شدة التيار الاسمي ونفس خصائص الفصل.

1. قم بفك غطاء المصبر.



2. اخلع المصبر. استبدله بمصبر جديد.

القمامات
مصبر دقيق T5A L 250V; 5 mm × 20 mm

3. اربط غطاء المصبر مرة أخرى.

7 النقل والتخزين

النقل

- لا تقم بنقل المنتج إلا في وضع النقل
- ينبغي حماية المنتج أثناء النقل من الصدمات الشديدة والاهتزازات. **احرص على مراعاة تعليمات النقل المحلية للبطاريات.**
- لا يجوز إرسال البطاريات عن طريق البريد. توجه إلى شركة شحن، إذا كنت ترغب في إرسال بطاريات غير تالفة.
- افحص المنتج من حيث وجود أضرار قبل كل استخدام وقبل وبعد النقل لمسافة طويلة.
- لا يُسمح بنقل المنتج في طائرة. إذا لزم الأمر توجه إلى شركة الطيران.

التخزين

- احرص على تخزين المنتج في حالة باردة وجافة. احرص على مراعاة القيم الحدية لدرجات الحرارة الواردة في المواصفات الفنية.
- لا تقم بتخزين المنتج إلا في وضع النقل
- لا تقم بتخزين المنتج لمدة طويلة وهو في حالة غير مشحونة. فقد يؤدي ذلك إلى التفريغ التام للشحنة. اشحن المنتج مرة كل ثلاثة أشهر على الأقل.
- لا تقم أبداً بتخزين المنتج تحت أشعة الشمس أو في مصادر الحرارة أو خلف الزجاج.
- قم بتخزين المنتج والاحتفاظ به بعيداً عن متناول الأطفال والأشخاص غير المصرح لهم.
- افحص المنتج من حيث وجود أضرار قبل كل استخدام وبعد التخزين لفترة طويلة.

8 المساعدة في حالات الاختلالات

قم بمراقبة بيان LED الخاص بنظام الطاقة مع جميع الاختلالات. انظر فصل **بيانات LED**. عند حدوث اختلالات غير مذكورة في الجدول أو يتعذر عليك معالجتها بنفسك، فيرجى التوجه إلى مركز خدمة Hilti.

الخلل	السبب المحتمل	الحل
هناك جهاز كهربائي موصل لا يعمل أو يعمل بقدرته غير كاملة.	القابس موضوع بشكل غير صحيح	أدخل قابس الجهاز الكهربائي بصورة صحيحة في المقبس الكهربائي.
	نظام الطاقة غير متواجد في وضع التشغيل.	اضبط المفتاح الدوار على وضع التشغيل
	البطارية فارغة الشحنة	اشحن بطارية نظام الطاقة.
	قدرة الجهاز الكهربائي مرتفعة للغاية	احرص على مراعاة قدرة خرج نظام الطاقة. لا تقم بتوصيل أي جهاز كهربائي، يتجاوز قدرة الخرج.

9 التكبير

تحذير

- خطر الإصابة من جراء التكبير غير المطابق للتعليمات! خطر على الصحة من جراء الغازات والسوائل المتسربة.**
- لا تقم بشحن أو إرسال المنتج إذا كان الجسم به أضرار.
 - قم بتغطية التوصيلات باستخدام مادة غير موصلة للكهرباء وذلك لتجنب حدوث قفلات كهربائية.
 - تخلص من المنتج بحيث لا يصل إلى متناول الأطفال.
 - تخلص من المنتج لدى متجر **Hilti Store** أو توجه إلى مركز التخلص من النفايات المختص.



منتجات Hilti مصنوعة بنسبة كبيرة من مواد قابلة لإعادة التدوير. يشترط إعادة التدوير أن يتم فصل الخامات بشكل سليم فنياً. في كثير من الدول تقوم Hilti باستعادة جهازك القديم لإعادة الانتفاع به. توجه بأستلتك لخدمة عملاء Hilti أو لمستشار المبيعات.

◀ لا تلق الأدوات الكهربائية، الأجهزة الإلكترونية والبطاريات ضمن القمامة المنزلية!



10 ضمان الجهة الصانعة

◀ في حالة وجود أية استفسارات بخصوص شروط الضمان، يرجى التوجه إلى وكيل Hilti المحلي التابع لك.

11 مزيد من المعلومات

تجد مزيداً من المعلومات حول الاستعمال والتقنية والبيئة وإعادة التدوير تحت الرابط التالي:
qr.hilti.com/manual/?id=2345499
تجد هذا الرابط أيضاً في نهاية المستند ككود QR.



オリジナル取扱説明書

1 文書について

1.1 本書について

- ご使用前に本書をすべてお読みください。このことは、安全な作業と問題のない取扱いのための前提条件となります。
- 本書および製品に記載されている安全上の注意と警告表示に注意してください。
- 取扱説明書は常に製品とともに保管し、他の人が使用する場合には、製品と取扱説明書を一緒にお渡しください。

1.2 記号の説明

1.2.1 警告表示

警告表示は製品の取扱いにおける危険について警告するものです。以下の注意喚起語が使用されています：



危険

危険！

- ▶ この表記は、重傷あるいは死亡事故につながる危険性がある場合に注意を促すために使われます。



警告

警告！

- ▶ この表記は、重傷あるいは死亡事故につながる可能性がある場合に注意を促すために使われます。



注意

注意！

- ▶ この表記は、身体の負傷あるいは物財の損傷が発生する可能性がある場合に使われます。

1.2.2 取扱説明書の記号

この取扱説明書では、以下の記号が使用されています：

	取扱説明書に注意してください
	本製品を効率良く取り扱うための注意事項や役に立つ情報
	リサイクル可能な部品の取扱い
	工具およびバッテリーを一般ゴミとして廃棄してはなりません

1.2.3 図中の記号

図中では以下の記号が使用されています：

	この数字は本取扱説明書冒頭にある該当図を示しています。
	付番は図中の作業手順の順序に対応していて、本文の作業手順とは一致しない場合があります。
	概要図には項目番号が付されていて、製品概要セクションの凡例の番号に対応しています。
	この記号は、製品の取扱いの際に特に注意が必要なことを示しています。

1.3 製品により異なる記号

1.3.1 製品に表示されている記号

製品には以下の記号が使用されている場合があります：



	本製品は、iOS および Android プラットフォームと互換性のある NFC テクノロジーをサポートしています。
Li-Ion	Li-Ionen バッテリー
	バッテリーは決して打撃工具として使用しないでください。
	バッテリーは落下させないでください。ぶつかけたり、あるいはその他の理由で損傷しているバッテリーは使用しないでください。
	電気絶縁保護クラス II (二重絶縁)
	搬送モード
	スタンバイモード
	作動モード

1.4 製品情報

製品はプロ仕様で製作されており、その使用、保守、修理を行うのは、認定を受けトレーニングされた人のみに限ります。これらの人は、遭遇し得る危険に関する情報を入手していなければなりません。製品およびアクセサリーの使用法を知らない者による誤使用、あるいは規定外の使用は危険です。機種名および製造番号は銘板に表示されています。

- ▶ 製造番号を以下の表に書き写しておいてください。ヒルティ代理店やサービスセンターへお問い合わせの際には、製品データが必要になります。

製品データ

携帯電源システム	B 3600
製品世代	01
製造番号	

1.5 適合宣言

製造者は、単独の責任において本書で説明している製品が有効な法規と有効な標準規格に適合していることを宣言します。適合宣言書の複写は本書の末尾にあります。

技術資料は本書の後続の頁に記載されています：

Hilti Entwicklungsgesellschaft mbH | Zulassung Geräte | Hiltistraße 6 | 86916 Kaufering, DE

2 安全

2.1 一般安全注意事項

- ▶ **Li-Ion** バッテリーの安全な取扱いと使用のために、以下の安全上の注意を遵守してください。これを守らないと、皮膚の炎症、重篤な腐食負傷、化学火傷、火災および / あるいは爆発の原因となることがあります。
- ▶ 本製品とアクセサリーは、必ず技術的に問題のない状態で使用してください。
- ▶ 本製品あるいはアクセサリーには、決して加工や改造を加えないでください。本製品は開いてはなりません。
- ▶ 電気接点に、指、工具、装身具あるいはその他の導電性のある物体で触れないようにしてください。
- ▶ 本製品の出力部を短絡させないでください。
- ▶ 接続部を使用しない時は、保護キャップを閉じてください。
- ▶ 本製品を分解したり、挟んだり、80°C 以上に加熱したり、燃やしたりしないでください。
- ▶ 本製品は、決して直射日光、高温、火花の発生、裸火に曝さないでください。これを守らないと、爆発の原因となることがあります。
- ▶ 本製品を雨、湿気、液体から保護してください。バッテリー内に湿気が入り込むと、短絡、感電、火傷、火災あるいは爆発の原因となることがあります。
- ▶ 本製品は、爆発の可能性がある場所で使用あるいは保管しないでください。
- ▶ 本製品は必ず決められた使用制限内で使用してください。



- ▶ 損傷を防止して健康にとってきわめて危険なバッテリー液の漏出を防ぐため、本製品は慎重に取り扱ってください！
- ▶ 本製品を使用する際には、本製品がしっかりと安定していることを確認してください。本製品は必ず耐滑性の土台の上に置いてください。本製品は突出させないでください。
- ▶ 接続されている電気機器のコード長が十分であることを確認してください、接続コードに張りがあることはありません。
- ▶ 本製品をぶつけたりその他の理由で損傷した場合には、使用しないでください。本製品は、損傷の痕跡がないか定期的に点検してください。
- ▶ 本製品を踏み台の代わりとして使用しないでください。
- ▶ 本製品をクレーンあるいは起重装置で搬送しないでください。
- ▶ ご使用の国 / 地域に適用される電気機器の安全な使用についての規定を遵守してください。
- ▶ 故障した電気機器を本製品に接続しないでください。
- ▶ 本製品の出力部に発電機を接続しないでください。
- ▶ 本製品は、かならず同梱の充電コードを使用して充電してください。
- ▶ 電気機器を接続する前に、本製品と電気機器がオフになっていることを確認してください。電気機器は、使用の後は必ずオフにしてください。
- ▶ 本製品は、生命維持用の医療機器の作動に使用しないでください。
- ▶ 本製品がつかむことのできないほどに熱くなっている場合は、故障している可能性があります。本製品を、目視確認が可能で可燃物のない場所に、可燃性の資材から十分な距離を設けて置いてください。本製品を冷ましてください。1時間の経過後にも掴むことのできないほどに熱い場合は、故障している可能性があります。Hilti サービスセンターにご連絡いただくか、あるいは「Hilti の Li-Ion バッテリーの安全と使用についての注意事項」をお読みください。



Li-Ion バッテリーの搬送、保管および使用に適用される特別の規則を遵守してください。

本取扱説明書巻末の QR コードをスキャンして、Hilti の Li-Ion バッテリーの安全と使用についての注意事項をお読みください。

3 製品の説明

3.1 製品概要 1

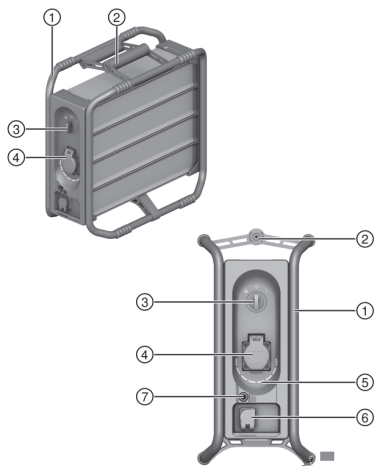

- ① フレーム
- ② グリップ
- ③ ロータリースイッチ
- ④ AC 出力
- ⑤ LED 表示
- ⑥ AC 充電入力
- ⑦ ヒューズキャップ

3.2 正しい使用

本書で説明している製品は、携帯電源システムです。ケーブル接続されている電気機器の作動にのみ使用できます。



3.3 本体標準セット構成品





携帯電源システム、充電コード、取扱説明書

その他のご使用の製品用に許可されたシステム製品については、弊社営業担当または **Hilti Store** にお問い合わせいただくか、あるいは www.hilti.group でご確認ください。

3.4 LED 表示



Hilti B 3600 電源システムは、充電状態とエラーメッセージを表示することができます。

エラーメッセージが検知されると、その時の充電状態に応じて LED が点灯または点滅します。

状態	意味
8 個の LED (8) が常に緑色で点灯。	充電状態 : 100%...88%
7 個の LED (7) が常に緑色で点灯。	充電状態 : 87 %...76 %
6 個の LED (6) が常に緑色で点灯。	充電状態 : 75 %...63 %
5 個の LED (5) が常に緑色で点灯。	充電状態 : 62 %...50 %
4 個の LED (4) が常に緑色で点灯。	充電状態 : 49 %...37 %
3 個の LED (3) が常に緑色で点灯。	充電状態 : 36 %...25 %
2 個の LED (2) が常に緑色で点灯。	充電状態 : 24 %...12 %
1 個の LED (1) が常に緑色で点灯。	充電状態 : 12 %...1 %
1 個の LED (1) が緑色で点滅 (充電コードが接続されていない)。	Li-Ion バッテリーは完全に放電しています。バッテリーを充電してください。
LED が点灯しない。	携帯電源システムはオフになっています。オンにしてください。 オンにした後 LED が点灯しない場合は、Hilti サービスセンターにご連絡ください。
現在の充電状態の LED が緑色で点滅 (充電中)。	Li-Ion バッテリーが充電されています。
1 個または複数の LED が常に黄色で点灯。	過電流が発生し、AC 出力が無効にされました。 すべての電気機器を接続解除してください。ロータリースイッチをスタンバイ  にします。10 秒間待機して、ロータリースイッチを再び作動  にします。電源システムは再び使用可能な状態にありません。 メッセージが引き続き出力される場合は、Hilti サービスセンターにご連絡ください。
1 個または複数の LED が黄色で点滅。	電源システムの温度が許容範囲外です。作動あるいは充電は中断されます。 電気機器あるいは充電コードを電源システムから接続解除し、電源システムをスタンバイ  にします。続いて電源システムを、時間をかけて許容温度にします。許容温度に達したなら、直ちに電源システムを再使用あるいは充電することができます。 メッセージが引き続き出力される場合は、Hilti サービスセンターにご連絡ください。
1 個の LED (1) が高速で赤色で点滅。	システムエラーが発生しています。電気機器または充電コードを接続解除し、電源システムを搬送モード  にし、Hilti サービスセンターにご連絡ください。

3.5 ロータリースイッチ

ロータリースイッチには以下の 3 つの位置があります :

	搬送	搬送モードではすべての接続が無効で、電源システムはオフになっています。
	スタンバイ / 充電モード	スタンバイモードでは AC 出力には電圧がなく、AC 充電プロセスは有効です。LED は点灯しません。



	作動	作動モードでは AC 出力は有効で、電気機器を接続して使用することができます。LED は、充電状態またはエラーメッセージを信号表示します。
--	-----------	---

4 製品仕様

	高電圧
出力電圧	220 V ... 240 V / 50-60 Hz
定格出力電力	3,600 W / 16 A
最大 120 秒のピーク出力電力	7,200 W / 32 A
使用可能な電力	2.1 kWh
充電能力	1,000 W / 4 A
耐候性	IP 54+
重量	19.8 kg (43.7 lb)
本体寸法 (長さ x 幅 x 高さ)	420 mm x 210 mm x 420 mm (16.5 in x 8.3 in x 16.5 in)
作動時の周囲温度	-17 °C ... 60 °C (1 °F ... 140 °F)
保管温度	-20 °C ... 40 °C (-4 °F ... 104 °F)
充電開始時のバッテリー温度	0 °C ... 45 °C (32 °F ... 113 °F)

5 ご使用方法

本書および製品に記載されている安全上の注意と警告表示に注意してください。

5.1 充電

- ロータリースイッチをスタンバイ の位置にします。
- 同梱の充電コードを AC 充電入力に接続し、かみ合わせ接合をロックするまで時計方向に回します。



確実に機能させるため、かみ合わせ接合がロックするのを確認してください。

- 充電コードをコンセントに接続します。
 - LED が緑色で点灯して現在の充電状態を示します。
 - 満充電されていると、すべての LED が 10 秒間緑色で点灯します。続いて表示が消えます。
- 充電の後充電コードを外し、電源システムを搬送モード にします。

5.2 作動





警告

電流による危険！ 感電および / またはコンポーネント損傷の可能性があります。

- 複数の電気機器を接続する際は、電気機器を漏電遮断器 (PRCD) を介して保護する必要があります。
- 本書で説明している接続方法 / 組み合わせを確認してください。

- ロータリースイッチを作動 の位置にします。電源システムが有効になり、LED が点滅します。
 - 続いて 1 個または複数の LED が緑色に点灯するなら、電源システムは使用可能な状態にあります。
 - 始動シーケンスの後 1 個の LED が緑色で点滅する場合、電源システムは完全に放電しています。バッテリーを充電してください。
 - 始動シーケンスの後 LED が点灯しない場合、エラーが発生しています。Hilti サービスセンターにご連絡ください。
- 電気機器を AC 出力に接続します。



- 電源システムで複数の電気機器を動作させるには、以下の注意事項を遵守してください：
 - 集じん機を接続した電気機器を動作させる場合は、電気機器を漏電保護スイッチ付きの集じん機に接続する必要があります。
 - 2台目の電気機器の接続用に、Hilti は漏電保護スイッチ付きのケーブルポイントをご用意しています。
 - マルチソケットを使用する場合は、接続されているすべての電気機器を個々に漏電保護スイッチで保護する必要があります。
- 作動中は、LED が現在の充電状態を示します。
- 電源システムの使用を中断するには、ロータリースイッチをスタンバイ  にします。
- 電源システムを完全にオフにするには、ロータリースイッチを搬送モード  の位置にします。

6 手入れと保守

警告

有効な状態にある製品による負傷の危険！

- 手入れや保守作業の前に、本製品を必ず搬送モード  にしてください。

製品の手入れ

- 付着した汚れを慎重に除去してください。
- 必ず少し湿した布でハウジングを拭いてください。シリコンを含んだ磨き粉はプラスチック部品をいためる可能性があるため使用しないでください。
- 本製品の電気接点を清掃するには、清潔な乾いた布を使用してください。
- 本製品は、決して高い湿度に曝さないでください（例：水中に沈める、あるいは雨中に放置する）。本製品に水分が浸入した場合は、損傷したものとして取り扱ってください。そのような製品は不燃性の容器に隔離し、Hilti サービスセンターにご連絡ください。

保守

- 目視確認可能なすべての部品については損傷の有無を、操作エレメントについては問題なく機能することを定期的に点検してください。
- 損傷および / または機能に問題のある場合は、本製品を使用しないでください。速やかにHilti サービスセンターに本製品の修理を依頼してください。
- 手入れおよび保守作業の後は、すべての安全機構を取り付けて、それらが問題なく動作するか点検してください。

 安全な作動のために、必ず純正のスペアパーツと消耗品を使用してください。本製品向けにHilti が承認したスペアパーツ、消耗品およびアクセサリーは、弊社営業担当またはHilti Store お問い合わせいただくか、あるいはwww.hilti.group

6.1 ヒューズを交換する

警告

感電による危険！ 電源プラグをコンセントに接続した状態で手入れや保守を行うと、重傷事故および火傷の危険があります。

- 手入れや保守作業の前に、必ず電源プラグをコンセントから抜いてください。

注意

正しくないヒューズによる火災の危険！ 仕様の正しくないヒューズは火災の原因となることがあります。
▶ 必ず同じタイプ、同じ定格電流、および同じスイッチオフ特性のヒューズを使用してください。

- ヒューズキャップのネジを緩めます。
- ヒューズを取り出します。新しいヒューズに交換します。

母材

マイクロヒューズ

T5A L 250V; 5 mm × 20 mm

- ヒューズキャップのネジを締めます。



7 搬送および保管

搬送

- ▶ 本製品は、必ず搬送モードで搬送してください。
- ▶ 搬送中は、本製品を過度な衝撃および振動から保護してください。バッテリーの搬送に関する各国（地域）の規則を遵守してください。
- ▶ バッテリーは郵送しないでください。損傷していないバッテリーを送付する場合は、運送業者を手配してください。
- ▶ 使用前にその都度、また長距離の搬送の前には、本製品に損傷がないか点検してください。
- ▶ 本製品は航空機で搬送することはできません。必要に応じて航空会社にお問い合わせください。

保管上の注意事項

- ▶ 本製品は涼しく乾燥した場所に保管してください。製品仕様に記載されている温度の限界値に注意してください。
- ▶ 本製品は必ず搬送モードで保管してください。
- ▶ 本製品は、放電した状態で長期間保管しないでください。深放電の原因となることがあります。本製品は、少なくとも3箇月ごとに充電してください。
- ▶ 本製品を太陽の直射下、熱源の上、窓際等で保管しないでください。
- ▶ 本製品は、子供や権限のない人が手を触れることのないようにして保管してください。
- ▶ 使用前にその都度、また長期にわたる保管の前には、本製品に損傷がないか点検してください。

8 故障時のヒント

いかなる不具合の発生時にも、発電システムのLED表示を確認してください。**LED表示**の章を参照してください。

この表に記載されていない、あるいはご自身で解消することのできない故障が発生した場合には、弊社営業担当またはHilti サービスセンターにご連絡ください。

故障	考えられる原因	解決策
接続されている電気機器が作動しない、あるいはフルパワーで作動しない。	プラグが正しく差し込まれていない	▶ 電気機器のプラグを正しくコンセントに差し込んでください。
	電源システムが作動モードにない。	▶ ロータリースイッチを作動の位置にしてください。
	バッテリーが空	▶ 電源システムのバッテリーを充電してください。
	電気機器の出力が高すぎる	▶ 電源システムの出力を確認してください。出力能力を超過する電気機器を接続しないでください。

9 廃棄



警告

誤った廃棄による負傷の危険！ 漏出するガスあるいはバッテリー液により健康を損なう危険があります。

- ▶ ハウジングが損傷している場合は、本製品を送荷しないでください。
- ▶ 短絡を防止するために接続部を非導電性のもので覆ってください。
- ▶ 本製品は子供が手を触れることのないように廃棄してください。
- ▶ 本製品の廃棄は、最寄りのHilti Store あるいは適切な廃棄物処理業者に依頼してください。

Hilti 製品の大部分の部品はリサイクル可能です。リサイクル前にそれぞれの部品は分別して回収されなければなりません。多くの国でHilti は、古い工具をリサイクルのために回収しています。詳細については弊社営業担当またはHilti 代理店・販売店にお尋ねください。



- ▶ 電動工具、電子機器およびバッテリーを一般ゴミとして廃棄してはなりません！

10 メーカー保証

- ▶ 保証条件に関するご質問は、最寄りのHilti 代理店・販売店までお問い合わせください。



ご使用方法、技術、環境保護およびリサイクルに関するその他の情報については、qr.hilti.com/manual/?id=2345499 のリンクをご確認ください。
このリンクは、本書の巻末にも QR コードとして記載されています。

오리지널 사용 설명서

1 문서 관련 기재사항

1.1 본 문서에 대해

- 처음 사용하기 전에 본 문서 전체를 읽으십시오. 안전하게 작업하고 문제 없이 취급하기 위한 전제가 됩니다.
- 본 문서 및 제품에 나와 있는 안전 지침 및 경고 지침에 유의하십시오.
- 항상 제품에 있는 사용 설명서를 잘 보관하고 제품은 반드시 본 지침과 함께 다른 사람에게 전달하십시오.

1.2 기호 설명

1.2.1 경고사항

본 제품을 다루면서 발생할 수 있는 위험에 대한 경고사항. 다음과 같은 시그널 워드가 사용됩니다.

위험

위험!

- ▶ 이 기호는 직접적인 위험을 표시합니다. 만약 지키지 않으면 심각한 부상을 당하거나 사망할 수도 있습니다.

경고

경고!

- ▶ 이 기호는 잠재적인 위험을 표시합니다. 만약 지키지 않으면 심각한 부상을 당하거나 사망할 수도 있습니다.

주의

주의!

- ▶ 이 기호는 잠재적인 위험 상황을 표시합니다. 만약 지키지 않으면 부상 또는 물적 손실을 입을 수 있습니다.

1.2.2 사용 설명서에 사용된 기호

본 사용 설명서에서 사용되는 기호는 다음과 같습니다.

	사용 설명서에 유의하십시오
	적용 지침 및 기타 유용한 사용정보
	재사용이 가능한 자재 취급방법
	전기 기기 및 배터리를 일반 가정의 쓰레기처럼 폐기해서는 안 됨

1.2.3 그림에 사용된 기호

그림에 다음과 같은 기호가 사용됩니다.

	이 숫자는 본 사용 설명서 첫 부분에 있는 해당 그림을 나타냅니다.
	매겨진 숫자는 작업 단계의 순서를 나타내며, 텍스트에 매겨진 작업 단계와 차이가 있을 수 있습니다.
	항목 번호는 개요 그림에서 사용되며, 제품 개요 단락에 나와 있는 기호 설명 번호를 나타냅니다.



이 표시는 제품을 다룰 때, 특별히 주의할 사항을 나타냅니다.

1.3 제품 관련 기호

1.3.1 제품에 사용된 기호

제품에 사용되는 기호는 다음과 같습니다.

	본 제품은 iOS 및 Android 플랫폼과 호환 가능한 NFC 기술을 지원합니다.
Li-Ion	리튬이온 배터리
	배터리는 절대 타격 공구로 사용해서는 안 됩니다.
	배터리를 떨어뜨리지 마십시오. 타격을 받은 적이 있거나 다른 손상이 있는 배터리는 사용하지 마십시오.
	보호 등급 II(이중 절연)
	운반 모드
	대기 모드
	작동 모드

1.4 제품 정보

HILTI 제품은 전문가용으로 설계되어 있으며, 해당 교육을 이수한 공인된 작업자를 통해서만 조작, 유지 보수 및 수리 작업을 진행할 수 있습니다. 이 기술자는 발생할 수 있는 위험에 대해 특별 교육을 받은 상태여야 합니다. 교육을 받지 않은 사람이 제품을 부적절하게 취급하거나 규정에 맞지 않게 사용할 경우에는 기기와 그 보조기구에 의해 부상을 당할 위험이 있습니다.

형식 명칭 및 일련 번호는 형식 라벨에 제시되어 있습니다.

- ▶ 일련 번호를 다음의 표에 옮기십시오. 대리점 또는 서비스 센터에 문의할 경우 제품 제원이 필요합니다.

제품 제원

휴대용 전원 시스템	B 3600
세대	01
일련 번호	

1.5 적합성 선언

본 제조사는 단독 책임 하에 여기에 기술된 제품이 적용되는 법 규정 및 규범과 일치함을 밝힙니다. 적합성 증명서 사본은 본 문서 끝 부분에서 확인할 수 있습니다.

기술 문서는 이곳에 기술되어 있습니다.

Hilti Entwicklungsgesellschaft mbH | Zulassung Geräte | Hiltistraße 6 | 86916 Kaufering, DE

2 안전

2.1 일반 안전수칙

- ▶ 리튬 이온 배터리를 보다 안전하게 취급하고 사용할 수 있도록 다음과 같은 안전상의 주의 사항에 유의하십시오. 유의하지 않을 경우 피부 자극, 심각한 부식성 부상, 화학 화상, 화재 및/또는 폭발을 유발할 수 있습니다.
- ▶ 제품 및 액세서리는 기술적 하자가 없는 상태에서만 사용하십시오.
- ▶ 어떠한 경우에도 제품 또는 액세서리를 조작하거나 개조하지 마십시오. 제품을 열어서는 안 됩니다.
- ▶ 전기 접점을 손가락, 공구, 장신구 또는 다른 전도성 물체를 통해 만지지 마십시오.
- ▶ 제품의 출력부를 단락시키지 마십시오.
- ▶ 제품 출력부를 사용하지 않을 경우, 단자 보호캡을 닫으십시오.
- ▶ 제품을 분해하거나, 압착하거나, 80°C 넘는 온도로 가열하거나 연소시켜서는 안 됩니다.



- ▶ 제품이 직사광선, 고온, 스파크 또는 불꽃에 절대 노출되지 않도록 하십시오. 이로 인해 폭발이 발생할 수 있습니다.
- ▶ 제품이 비 또는 습기 및 액체에 노출되지 않게 하십시오. 습기가 유입되면 단락, 감전, 화재, 불꽃 및 폭발이 일어날 수 있습니다.
- ▶ 폭발 위험이 있는 환경에서 제품을 사용하거나 보관하지 마십시오.
- ▶ 규정된 범위 내에서만 제품을 사용하십시오.
- ▶ 제품을 조심히 다뤄 손상되지 않고, 건강에 유해한 액체가 흘러나오지 않게 하십시오!
- ▶ 제품을 사용할 때 제품이 안전하게 세워져 있는지 확인하십시오. 제품은 미끄럼 방지 처리된 모재에만 세워 두십시오. 제품이 모서리 위쪽으로 돌출되는 일이 없게 하십시오.
- ▶ 연결된 전력 소비 장치의 케이블 길이가 충분한지 확인하십시오. 전원 케이블이 팽팽하게 당겨져서는 안 됩니다.
- ▶ 타격을 받은 적이 있거나 다른 손상이 있는 제품은 사용하거나 충전하지 마십시오. 제품에 손상 흔적이 있는지 정기적으로 점검하십시오.
- ▶ 본 제품을 사다리 대용으로 사용하지 마십시오.
- ▶ 본 제품을 크레인 또는 리프팅 기구를 이용해 운반하지 마십시오.
- ▶ 전력 소비 장치를 안전하게 작동할 수 있도록 지역별 규정을 준수하십시오.
- ▶ 결합이 있는 전력 소비 장치를 제품에 연결하지 마십시오.
- ▶ 발전기를 제품의 출력부에 연결하지 마십시오.
- ▶ 제품은 함께 공급된 충전 케이블을 이용하여 충전하십시오 .
- ▶ 전력 소비 장치를 연결하기 전에 제품 및 전력 소비 장치의 전원이 꺼져 있는지 확인하십시오. 전력 소비 장치는 사용 후 항상 전원을 끄십시오.
- ▶ 본 제품을 생명을 유지하는 의학 장치를 작동하는 용도로 사용하지 마십시오.
- ▶ 제품을 잡기에 너무 뜨거운 경우에는 고장일 수 있습니다. 제품을 인화성 물질과 충분한 거리를 둔 상태에서 눈에 잘 띄며 불이 잘 붙지 않는 장소에 두십시오. 제품을 냉각시키십시오. 한 시간 후에도 계속해서 배터리 잡기에 너무 뜨거운 경우에는 제품에 결함이 있을 수 있습니다. Hilti 서비스 센터에 문의하거나 "안전 및 Hilti 리튬 이온 배터리 작업 관련 지침" 문서 내용을 확인하십시오.



리튬 이온 배터리의 운반, 보관 및 사용 시 적용되는 특수 가이드라인에 유의하십시오.

안전 및 Hilti 리튬 이온 배터리 작업 관련 지침은 본 사용 설명서의 끝부분에 제시된 QR 코드를 통해 확인할 수 있습니다.

3 제품 설명

3.1 제품 개요

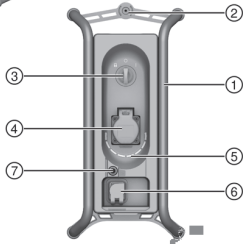

- ① 프레임
- ② 손잡이
- ③ 로타리 스위치
- ④ AC 출력부
- ⑤ LED 표시기
- ⑥ AC 충전 입력부
- ⑦ 퓨즈 캡



3.2 규정에 적합한 사용

기술된 제품은 휴대용 전원 시스템입니다. 이 제품은 유선 전력 소비 장치를 작동하기 위한 용도로 사용됩니다.

3.3 공급품목

휴대용 전원 시스템, 충전 케이블, 사용 설명서

해당 제품에 허용되는 기타 시스템 제품은 **Hilti Store** 또는 **www.hilti.group**에서 확인할 수 있습니다.

3.4 LED 표시기

Hilti B 3600 전원 시스템은 충전상태 및 오류 메시지가 표시될 수 있습니다.

오류 메시지가 확인되면, 현재 충전 상태에 따라 LED가 점등되거나 깜박입니다.

상태	의미
8개 LED가 녹색으로 계속 점등됩니다.	충전 상태: 100 % ~ 88%
7개 LED가 녹색으로 계속 점등됩니다.	충전 상태: 87 % ~ 76%
6개 LED가 녹색으로 계속 점등됩니다.	충전 상태: 75 % ~ 63%
5개 LED가 녹색으로 계속 점등됩니다.	충전 상태: 62 % ~ 50%
4개 LED가 녹색으로 계속 점등됩니다.	충전 상태: 49 % ~ 37%
3개 LED가 녹색으로 계속 점등됩니다.	충전 상태: 36 % ~ 25%
2개 LED가 녹색으로 계속 점등됩니다.	충전 상태: 24 % ~ 12%
1개 LED가 녹색으로 계속 점등됩니다.	충전 상태: 12 % ~ 1%
1개 LED가 녹색으로 깜박입니다(충전 케이블 연결되지 않음).	리튬이온 배터리가 완전히 방전되었습니다. 배터리를 충전하십시오.
LED가 점등되지 않습니다.	휴대용 전원 시스템의 전원이 꺼져 있습니다. 전원을 켜십시오. 전원을 켜 후 점등되는 LED가 없는 경우, Hilti 서비스 센터에 문의해 주십시오.
현재 충전 상태 LED가 녹색으로 깜박입니다(충전 과정 도중).	리튬 이온 배터리가 충전됩니다.
한 개 또는 여러 개의 LED가 황색으로 계속 점등됩니다.	과전류가 존재하며, AC 출력부가 비활성화되었습니다. 모든 전력 소비 장치를 분리하십시오. 로타리 스위치를 대기 모드 로 설정하십시오. 10 초 간 기다린 후 로타리 스위치를 다시 작동 모드 로 설정하십시오. 이제 전원 시스템을 다시 사용해도 됩니다. 해당 메시지가 계속 존재하는 경우, Hilti 서비스 센터에 문의해 주십시오.
한 개 또는 여러 개의 LED가 황색으로 깜박입니다.	전원 시스템이 허용되는 온도 범위를 벗어났습니다. 작동 또는 충전이 중단되었습니다. 전력 소비 장치 또는 충전 케이블을 전원 시스템에서 분리하고 전원 시스템을 대기 모드 로 전환하십시오. 이후 전원 시스템이 서서히 허용되는 온도 범위로 돌아오게 하십시오. 허용되는 범위에 도달하면, 전원 시스템을 계속해서 사용하거나 충전할 수 있습니다. 해당 메시지가 계속 존재하는 경우, Hilti 서비스 센터에 문의해 주십시오.
1개 LED가 적색으로 빠르게 깜박입니다.	시스템 오류가 있습니다. 전력 소비 장치 또는 충전 케이블을 제거하고, 전원 시스템을 운반 모드 로 전환한 후 Hilti 서비스 센터로 문의해 주십시오.

3.5 로타리 스위치

로타리 스위치는 다음과 같이 세 가지로 설정할 수 있습니다.

	운반	운반 모드에서는 모든 연결 단자가 비활성화되고 전원 시스템이 꺼져 있습니다.
--	----	--



	대기 / 충전 모드	대기 모드에서는 AC 출력부에 전압이 흐르지 않고, AC 충전 입력부는 활성화되어 있습니다. LED가 점등되지 않습니다.
	작동	작동 모드에서는 AC 출력부가 활성화되고, 전력 소비 장치를 연결 및 작동할 수 있습니다. LED가 충전 상태 또는 오류 메시지를 알립니다.

4 기술자료

	고전압
출력전압	220V ... 240V / 50-60 Hz
정격 출력	3,600W / 16A
최대 120초	7,200W / 32A
공급 가능한 전원	2.1kWh
충전 용량	1,000W / 4A
보호 기준	IP 54+
무게	19.8kg (43.7lb)
치수(길이 x 폭 x 높이)	420mm x 210mm x 420mm (16.5in x 8.3in x 16.5in)
작동 시 주변 온도	-17 °C ... 60 °C (1 °F ... 140 °F)
보관 온도	-20 °C ... 40 °C (-4 °F ... 104 °F)
충전 시작 시 배터리 온도	0 °C ... 45 °C (32 °F ... 113 °F)

5 조작

본 문서 및 제품에 나와 있는 안전 지침 및 경고 지침에 유의하십시오.

5.1 충전

- 로타리 스위치를 대기 모드 위치에 두십시오.
- 함께 공급된 충전 케이블을 AC 충전 입력부에 연결하고 베이요넷 로크가 맞물려 고정될 때까지 시계방향으로 돌리십시오.



기능이 잘 작동되는지 확인하려면, 베이요넷 로크가 맞물려 고정되어 있는지 확인하십시오.

- 충전 케이블을 소켓에 연결하십시오.
 - ▶ 녹색으로 점등된 LED는 현재 충전 상태를 표시합니다.
 - ▶ 전원 저장 장치가 완전히 충전되면 전체 LED가 10초 간 녹색으로 점등됩니다. 이어서 표시기는 소등됩니다.
- 충전 과정을 마치면 충전 케이블 제거하고, 전원 저장 장치를 운반 모드 로 전환하십시오.

5.2 작동

경고

전류에 의한 위험! 감전 및/또는 부품 손상이 있을 수 있습니다.

- ▶ 전력 소비 장치를 두 개 이상 연결하는 경우 전력 소비 장치에 누전 차단기(PCRD)를 적용해 안전 조치를 취하십시오.
- ▶ 기술된 연결 방식 / 결합에 유의하십시오.

- 로타리 스위치를 작동 모드 위치에 두십시오. 전원 시스템이 활성화되고 LED가 깜박입니다.
 - ▶ 이어서 한 개 또는 여러 개의 LED가 녹색으로 점등되면, 전원 시스템이 작동 가능한 상태임을 나타냅니다.



- ▶ 시작 과정 후 한 개 LED가 녹색으로 깜박이면, 전원 시스템이 완전히 방전되었음을 의미합니다. 배터리를 충전하십시오.
 - ▶ 시작 과정 후 점등되는 LED가 없으면, 오류가 있는 것입니다. Hilti 서비스 센터에 문의해 주십시오.
2. 전력 소비 장치를 AC 출력부에 연결하십시오.
 3. 전원 시스템에서 두 개 이상의 전력 소비 장치를 작동하려면 다음 지침에 유의하십시오.
 - ▶ 전력 소비 장치 작동 시 중간에 전환하여 먼지 흡입기를 함께 작동할 경우, 전력 소비 장치를 누전 차단기가 적용된 먼지 흡입기에 연결하십시오.
 - ▶ Hilti는 두 전력 소비 장치를 연결할 수 있도록 누전 차단기가 적용된 케이블 스위치를 제공하고 있습니다.
 - ▶ 멀티플러그 소켓을 사용할 경우 연결된 모든 전력 소비 장치를 개별적으로 누전 차단기를 적용해 안전 조치를 취해야 합니다.
 4. 작동되는 동안 LED를 통해 현재 충전 상태를 보여줍니다.
 5. 전원 시스템 사용을 중단하려면, 로타리 스위치를 대기 모드 위치에 두십시오.
 6. 전원 시스템을 완전히 끄려면, 로타리 스위치를 운반 모드 위치에 두십시오.

6 관리 및 유지보수

경고

활성화된 제품으로 인한 부상 위험!

- ▶ 관리 및 수리 작업을 진행하기 전에 항상 운반 모드 로 전환하십시오.

제품 관리

- 공구에 부착되어 있는 오염물질을 조심스럽게 제거하십시오.
- 약간 물기가 있는 수건으로만 하우징을 청소해 주십시오. 플라스틱 부품을 손상시킬 수 있으므로 절대로 실리콘이 함유된 보호제를 사용하지 마십시오.
- 제품의 접점을 청소하려면 깨끗하고 마른 천을 사용하십시오.
- 제품을 절대 습도가 높은 곳에 두지 마십시오(예: 물 속에 담그거나 비내리는 곳에 두는 행위). 제품에 물이 들어가면, 손상된 배터리처럼 취급하십시오. 물이 들어간 제품은 비가연성 용기에서 절연시킨 후, Hilti 서비스 센터에 문의해 주십시오.

유지보수

- 눈에 보이는 모든 부품은 정기적으로 손상 여부를 점검하고, 조작성소가 문제 없이 작동하는지 점검하십시오.
- 손상되었거나 기능 장애가 있는 경우에는 제품을 작동하지 마십시오. 즉시 Hilti 서비스 센터에 제품 수리를 의뢰하십시오.
- 관리 및 수리 작업 후 모든 보호장치를 가져와 기능에 이상이 없는지 점검하십시오.



안전하게 작동하기 위해서는 순정품 예비 부품 및 소모품만 사용하십시오. Hilti에서 승인한 예비 부품, 소모품 및 액세서리는 Hilti Store 또는 www.hilti.group에서 확인할 수 있습니다.

6.1 퓨즈 교체

경고

감전 위험! 전원 플러그가 삽입된 상태에서 관리 및 수리 작업을 진행하면 중상 및 화상을 입을 수 있습니다.

- ▶ 관리 및 수리 작업을 진행하기 전에 항상 전원 플러그를 분리하십시오!

주의

잘못된 퓨즈로 인한 화재 위험! 잘못된 사양의 퓨즈로 인해 화재가 발생할 수 있습니다.

- ▶ 동일한 정격 전류를 사용하고 동일한 차단 특성을 지닌 동일한 유형의 퓨즈만 사용하십시오.

1. 퓨즈 캡의 볼트 체결을 푸십시오.
2. 퓨즈를 분리하십시오. 새 퓨즈로 교체하십시오.

소재

마이크로 퓨즈
T5A L 250V; 5 mm × 20 mm

3. 퓨즈 캡을 다시 체결하십시오.



7 운반 및 보관

운반

- ▶ 제품은 운반 모드 에서만 운반하십시오.
- ▶ 운반하는 동안 제품에 과도한 충격 및 진동이 가해지지 않도록 보호해야 합니다. 배터리와 관련된 현지 운반 규정에 유의하십시오.
- ▶ 배터리는 우편을 통해 전달할 수 없습니다. 손상이 없는 배터리를 전송하고자 하는 경우 배송업체에 문의하십시오.
- ▶ 제품을 사용하기 전에 그리고 장시간 운반한 후에는 항상 손상 여부를 점검하십시오.
- ▶ 제품을 항공기로 운반하지 마십시오. 필요에 따라 항공사에 문의해 주십시오.

보관

- ▶ 제품을 서늘하고 건조한 곳에 보관하십시오. 기술자료에 제시된 허용 온도 한계값에 유의하십시오.
- ▶ 제품은 운반 모드 에서만 보관하십시오.
- ▶ 제품을 방전된 상태로 오랜 기간 보관하지 마십시오. 이로 인해 과방전될 수 있습니다. 최소 3개월에 한번은 제품을 충전하십시오.
- ▶ 제품은 철대 직사광선이 들어오는 곳, 열원 위 또는 유리 뒤쪽에 보관하지 마십시오.
- ▶ 제품은 어린이나 외부인의 손이 닿지 않는 곳에 보관하십시오.
- ▶ 제품을 사용하기 전에 그리고 장시간 보관한 후에는 항상 손상 여부를 점검하십시오.

8 문제 발생 시 도움말

장애 발생 시 항상 전원 시스템의 LED 표시기 내용에 유의하십시오. LED 표시기 단원을 참조하십시오. 본 도표에 제시되어 있지 않거나 스스로 해결할 수 없는 문제가 발생하면 경우 Hilti 서비스 센터에 문의하십시오.

장애	예상되는 원인	해결책
한 대의 전력 소비 장치가 연결되었는데, 제대로 작동하지 않거나 전출력으로 작동되지 않습니다.	플러그가 제대로 끼워지지 않음	▶ 전력 소비 장치의 플러그를 소켓에 끼우십시오.
	전원 시스템이 작동 모드에 있지 않음.	▶ 로타리 스위치를 작동 모드 위치에 두십시오.
배터리 방전	배터리 방전	▶ 전원 시스템의 배터리를 충전하십시오.
	전력 소비 장치의 출력이 너무 높음	▶ 전원 시스템의 출력에 유의하십시오. 해당 출력을 넘어가는 전력 소비 장치는 연결하지 마십시오.

9 폐기

경고

부적절한 폐기로 인한 부상 위험! 새어나오는 가스 또는 용액으로 인한 건강상의 위험.

- ▶ 하우징이 손상된 경우 제품을 발송하지 마십시오.
- ▶ 비전도성 소재로 연결 단자를 막아 두어 단락이 발생하지 않게 하십시오.
- ▶ 제품이 어린이의 손에 닿지 않도록 폐기하십시오.
- ▶ Hilti Store에서 제품을 폐기하거나 또는 담당 폐기를 처리 업체에 문의하십시오.

Hilti 제품은 대부분 재사용이 가능한 소재로 제작되었습니다. 재활용을 위해 개별 부품을 분리하여 주십시오. Hilti는 대부분의 국가에서 재활용을 위해 노후기기를 수거해 갑니다. Hilti 고객 서비스 센터 또는 판매 담당자에게 문의하십시오.



- ▶ 전동 공구, 전자식 기기 및 배터리를 일반 가정 쓰레기로 폐기하지 마십시오!

10 제조회사 보증

- ▶ 보증 조건에 관한 질문사항은 현지 Hilti 파트너사에 문의하십시오.



11 기타 정보

작동법, 기술, 환경 및 재활용에 대한 세부 정보는 qr.hilti.com/manual/?id=2345499에서 확인할 수 있습니다. 해당 링크는 본 문서 끝에 QR 코드 형식으로 제시되어 있습니다.

原廠操作說明

1 文件相關資訊

1.1 關於此文件

- 初次操作或使用前，請先詳讀此文件。本文件包含安全前提、疑難排解處理和產品使用。
- 請遵守本文件中與產品上的安全說明和警告。
- 操作說明應與產品一起保管，產品交予他人時必須連同操作說明一起轉交。

僅適用於台灣

進口商: 喜利得股份有限公司

地址: 新北市板橋區

新站路16號24樓22041

電話: 0800-221-036

1.2 已使用的符號解釋

1.2.1 警告

警告您在操作或使用本產品時可能發生之危險。採用了以下標示文字：



危險

危險！

- ▶ 此標語警示會發生對人造成嚴重傷害甚至致死的危險情形。



警告

警告！

- ▶ 此標語警示會造成嚴重傷害甚至致死危險的潛在威脅。



注意

注意！

- ▶ 請小心會造成人員受傷或對設備及其他財產造成損害的潛在危險情況。

1.2.2 操作說明中的符號

本操作說明中採用以下符號：

	請遵照操作說明
	使用操作說明與其他資訊
	處理可回收的材料
	不可將電子設備與電池當作家庭廢棄物處置

1.2.3 圖解中的符號

圖解中採用了以下符號：

2	號碼對應操作說明的開始處的圖解。
3	編號代表圖解中的操作步驟順序，可能與內文中的步驟有所不同。





概覽圖解中使用位置編號，方便您對應到產品概覽段落中的圖例編號。



這些特色是為了讓您在操作本產品時可以注意某些重點。

1.3 產品專屬符號

1.3.1 產品上的符號

產品上會採用下列符號：



本產品支援近距離無線通訊 (NFC) 技術，其相容於iOS及Android平台。

Li-Ion

鋰電池



請勿將電池使用作為敲擊工具。



避免電池掉落。不得使用遭受衝擊或其他原因遭到損壞的電池。



防護等級II (雙重絕緣)



搬運模式



待機模式



運作模式

1.4 產品資訊

HILTI 產品是針對專業使用者設計，故僅經訓練、認可的人員可操作、維修與維護本產品。必須告知上述人員關於可能遭遇到的特殊危險。若因未經訓練人員操作錯誤或未依照其原本的用途操作，則本產品和它的輔助工具設備有可能會發生危險。

類型名稱和序號都標示於額定銘牌上。

- 在下方表格中填入序號。與Hilti維修中心或當地Hilti機關聯絡查詢產品相關事宜時，我們需要您提供產品詳細資訊。

產品資訊

可攜式能源系統	B 3600
產品代別	01
序號	

1.5 符合聲明

基於製造商唯一的責任，本公司在此聲明本產品符合適用法規及標準。本文件結尾處有符合聲明之副本。

技術文件已歸檔：

Hilti Entwicklungsgesellschaft mbH | Tool Certification | Hiltistrasse 6 | D-86916 Kaufering, Germany

2 安全性

2.1 一般安全操作說明

- 請遵守下列安全操作和使用鋰電池的安全注意事項。若未遵守，可能造成皮膚不適、嚴重腐蝕、化學燙傷、起火和/或爆炸。
- 僅在本產品和配件能正常運轉時使用。
- 請勿嘗試以任何方式改裝產品或配件。請勿嘗試將本產品拆開。
- 請勿用手指、工具、珠寶或其他會導電的物品觸摸電觸點。
- 請勿短接產品的輸出端。
- 不使用時，請蓋上接頭上的保護蓋。
- 請勿拆解、擠壓或焚燒本產品，且不可將電池置放在溫度超過80°C的環境中。
- 請勿讓本產品暴露在直接日曬、溫度過高、有火花或明火的环境中，否則可能導致爆炸。



- ▶ 本產品應避免淋雨、潮濕和水氣。水氣滲入會造成短路、觸電、燙傷、起火和爆炸。
- ▶ 請勿在易爆炸環境中使用或存放本產品。
- ▶ 僅可在指定的使用限制範圍內使用本產品。
- ▶ 請小心處理本產品，以避免其受損以及防止會嚴重危及健康的液體流出！
- ▶ 請確保產品在使用時處於安全位置。本產品僅能放置於防滑表面上。請避免讓產品部分懸空在邊緣上。
- ▶ 請注意連接用電設備的電線長度是否足夠，電源線不得為拉緊狀態。
- ▶ 產品受到衝擊或因其他原因受損後，請勿繼續使用或為其充電。請定期檢查本產品是否有損壞的跡象。
- ▶ 勿踩踏本產品（勿作為梯子）。
- ▶ 請勿使用起重機或起重設備搬運該產品。
- ▶ 請遵守當地用電設備的相關用電安全法規。
- ▶ 請勿將任何故障的用電設備連接到本產品上。
- ▶ 請勿連接任何發電機至產品的輸出端。
- ▶ 僅得使用隨附的充電電纜為本產品充電。
- ▶ 請確保接上用電設備前產品及該用電設備皆已關閉。在使用後請務必將用電設備關閉。
- ▶ 請勿將本產品用來運行維生醫療用電設備。
- ▶ 若本產品溫度過高無法觸摸，表示其可能已故障。請將本產品放在清楚可見且沒有火災危險、遠離易燃物質的位置。並令其冷卻。若一小時後本產品溫度仍然過高無法觸摸，表示其已故障。請洽詢Hilti維修中心或詳讀「Hilti鋰電池安全注意事項和使用」文件。



請遵守適用於運輸、存放和使用鋰離子電池的專用指令。

請透過本操作說明書末尾的條碼取得並詳讀Hilti鋰電池安全注意事項和使用。

3 說明

3.1 產品總覽

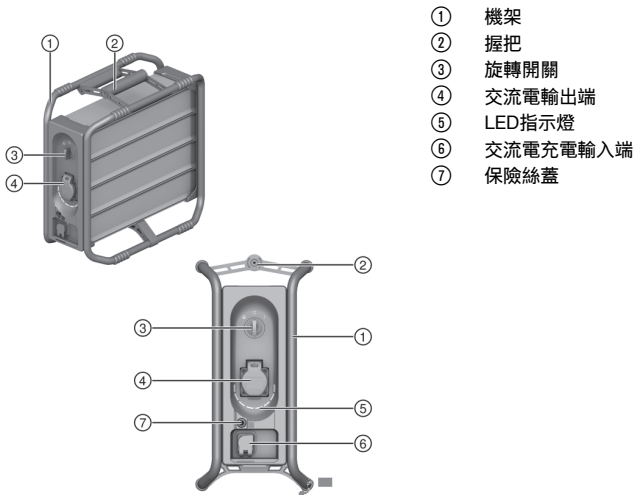

3.2 用途

此處所述產品為可攜式能源系統。該產品適合用於運行有線用電設備。

3.3 項目供應數





可攜式能源系統、充電電纜、操作說明

關於本產品，您可於當地www.hilti.group或網站查詢其他經過認證可搭配使用的系統產品：Hilti Store





3.4 LED指示燈

Hilti B 3600能源系統可以顯示充電狀態和錯誤訊息。
偵測到錯誤訊息時，LED燈會根據當下的充電狀態閃爍或亮起。

狀態	意義
八個 (8) LED燈持續亮綠燈	充電狀態：100 %至88%
七個 (7) LED燈持續亮綠燈	充電狀態：87%至76%
六個 (6) LED燈持續亮綠燈	充電狀態：75%至63%
五個 (5) LED燈持續亮綠燈	充電狀態：62%至50%
四個 (4) LED燈持續亮綠燈	充電狀態：49%至37%
三個 (3) LED燈持續亮綠燈	充電狀態：36%至25%
兩個 (2) LED燈持續亮綠燈	充電狀態：24%至12%
一個 (1) LED燈持續亮綠燈	充電狀態：12%至1%
一個 (1) LED燈閃爍綠燈（未連接充電電纜）。	鋰電池已完全沒電。請為電池充電。
無LED燈亮起。	可攜式電源系統已關閉。請將其開啟。 若開啟後仍無任何LED燈亮起，請洽詢Hilti維修中心。
目前充電狀態的LED燈會閃爍綠燈（在充電過程期間）。	鋰離子電池正在充電。
一個或多個LED燈持續亮起黃燈。	出現過電流，交流電輸出端已停用。 請拔除所有用電設備。請將旋轉開關設定至待機  ，稍候10秒鐘並將其重新設定回運作模式  。 能源系統即可再次使用。 若訊息持續存在，請洽詢Hilti維修中心。
一個或多個LED燈閃爍黃燈。	能源系統超出允許的溫度範圍。已中斷運行或充電。 請將用電設備或充電電纜從能源系統上拔除並將能源系統切至待機  。請讓能源系統慢慢回復至允許的溫度範圍內。一旦回復到允許的溫度範圍，能源系統即可再次使用或充電。 若訊息持續存在，請洽詢Hilti維修中心。
一個 (1) LED快速閃紅燈	發生系統錯誤。將用電設備或充電電纜移除並將能源系統切至搬運模式  ，同時請洽詢Hilti維修中心。

3.5 旋轉開關

旋轉開關有三個段位：

	搬運	在搬運模式下，所有接頭皆為非啟用狀態，能源系統為關閉狀態。
	待機 / 充電模式	在待機模式下，交流電輸出端無電壓，交流電充電輸入端啟用。LED燈未亮起。
	運作	在運作模式下，交流電輸出端啟用，可以連接並運行用電設備。LED燈會指示充電狀態或錯誤訊息。

4 技術資料

	高電壓
輸出電壓	220 V ... 240 V / 50-60 Hz
額定輸出功率	3,600 W / 16 A
峰值輸出功率最長120秒	7,200 W / 32 A
可用能量	2.1 kWh
充電容量	1,000 W / 4 A
防護等級	IP 54+



	高電壓
重量	19.8 kg (43.7 lb)
尺寸 (長x寬x高)	420 mm x 210 mm x 420 mm (16.5 in x 8.3 in x 16.5 in)
操作時的環境溫度	-17 °C ... 60 °C (1 °F ... 140 °F)
貯放溫度	-20 °C ... 40 °C (-4 °F ... 104 °F)
電池充電啟動溫度	0 °C ... 45 °C (32 °F ... 113 °F)

5 操作

請遵守本文中與產品上的安全說明和警告。

5.1 充電

1. 請將旋轉開關設定至待機 ⏻ 位置。
2. 將隨附的充電電纜連接至交流電充電輸入端並順時針旋轉卡口式接口直到其卡入到位。



為確保功能正常，請確保卡口式接口確實卡入。

3. 將充電電纜連接至插座。
 - ▶ 綠色LED燈會顯示目前的充電狀態。
 - ▶ 能量儲存裝置充滿電時所有LED燈會呈綠色亮起10秒。接著指示燈會熄滅。
4. 完成充電程序後請將充電電纜拔除並將能量儲存裝置切至搬運模式 ⏻ 。

5.2 運作 ⏻



警告

電力危險！有觸電及/或組件受損的可能。

- ▶ 連接多部用電設備時，用電設備皆須以剩餘電流裝置（RCD）保護。
- ▶ 請注意所述之連接可能/組合。

1. 請將旋轉開關設定至運作 ⏻ 位置。該能源系統即會啟用，LED燈會閃爍。
 - ▶ 若一個或多個LED燈接著亮起，表示能源系統已運行準備就緒。
 - ▶ 若LED燈在啟動程序後呈綠色閃爍，則表示能源系統已完全放電。請為電池充電。
 - ▶ 若在啟動程序後無任何LED燈亮起，則表示有錯誤發生。請聯絡Hilti維修中心。
2. 請將一用電設備連接至交流電輸出端。
3. 連接多部用電設備至能源系統時請注意以下事項：
 - ▶ 運行與吸塵器互連之用電設備時，該用電設備須連接至帶有殘餘電流動作斷路器的吸塵器上。
 - ▶ Hilti F提供用於連接第二部用電設備帶有殘餘電流動作斷路器的電纜分配器。
 - ▶ 使用多孔插座時，所有連接之用電設備皆須個別連接殘餘電流動作斷路器以保安全。
4. 運作過程中，LED燈會顯示當下的充電狀態。
5. 若要中斷能源系統的使用，請將旋轉開關設定至待機 ⏻ 位置。
6. 若要完全關閉能源系統，請將旋轉開關設定至搬運模式 ⏻ 位置。

6 維護及保養



警告

啟動之產品有造成受傷的可能！

- ▶ 請務必在任何保養及維護作業前將產品切至搬運模式 ⏻ 。

產品保養

- 小心地移除牢固黏附的髒污。



2345499

- 僅可使用微濕的軟布清潔機殼。請勿使用含矽膠的清潔或亮光劑，因為可能會造成塑膠零件損壞。
- 使用乾淨的乾布擦拭產品上的接點。
- 請勿讓產品接觸過高的濕氣（例如：浸入水中或淋雨）。
若產品濕透，請將其視為受損電池處理。請將其隔絕在不可燃的容器內，並洽詢Hilti維修中心。

維護

- 定期檢查外部零件和控制元件有無損壞跡象，並確認它們運作正常。
- 如果有損壞跡象及 / 或任何零件功能故障，請不要運行本產品。請將產品交付Hilti維修中心進行維修。
- 維護及修復作業後，裝上所有保護裝置並檢查功能是否正常。

 為確保運作的安全及可靠性，請務必使用原廠Hilti備件與耗材。您可以在Hilti Store或在以下網站選購Hilti認可的備用零件、耗材和配件：www.hilti.group

6.1 更換保險絲

警告

觸電危險！電源線仍連接到電源插座時進行維護和保養會造成嚴重的傷害或灼傷。

- ▶ 進行維護及保養前，請務必拔下電源線。

注意

錯誤的保險絲有引發火災的危險！規格錯誤的保險絲可能會引起火災。

- ▶ 僅可使用相同類型、相同額定電流和相同切斷特性的保險絲。

1. 旋下前蓋保險絲蓋。
2. 取下保險絲。更換新的保險絲。

材料

微型保險絲

T5A L 250V; 5 mm × 20 mm

3. 重新鎖上保險絲蓋。

7 搬運和貯放

搬運

- ▶ 請僅在搬運模式下搬運本產品.
- ▶ 搬運過程中應防止產品受到過多撞擊和震動。請遵守您所在地當地的電池運輸規範。
- ▶ 請勿以郵寄方式遞送電池。若要運送未損壞之電池，請洽詢運送服務商。
- ▶ 每次使用前以及長途運輸前後請檢查本產品是否受損。
- ▶ 該產品不得使用航空運輸。必要時請聯絡航空公司。

設備的貯放

- ▶ 請將本產品存放在乾燥的陰涼處。請遵守技術性數據中所規定的溫度極限值。
- ▶ 請僅在搬運模式下存放本產品.
- ▶ 請勿在放電狀態下長期存放本產品，因為這可能使產品進入深度放電狀態。至少每三個月為產品充電一次。
- ▶ 請勿將本產品存放在有日光直射處、熱源上或玻璃後方。
- ▶ 請將本產品存放在兒童或未授權的人員無法觸及的地點。
- ▶ 每次使用前以及長期存放前後請檢查本產品是否受損。

8 故障排除

若出現任何故障，請注意能源系統的LED指示燈。參閱章節LED指示燈。

若您遇到未列出的問題或是無法自行排除的問題，請聯絡Hilti維修中心。

故障	可能原因	解決方法
連接之用電設備無法運作或以全功率運轉。	未正確插入插頭	▶ 請將用電設備的插頭正確地插入插座中。



故障	可能原因	解決方法
連接之用電設備無法運作或以全功率運轉。	能源系統並非處於運作模式。	▶ 請將旋轉開關設定至運作 ^{ON} 位置。
	電池沒電	▶ 請為能源系統的電池充電。
	用電設備功率過高	▶ 請注意能源系統的輸出功率。請勿連接超出輸出功率的用電設備。

9 廢棄設備處置

警告

不當的廢棄物處理可能導致人員受傷！洩漏出來的氣體或液體有害健康。

- ▶ 當機殼受損時，請勿寄送或運送本產品。
- ▶ 將電池端子蓋上不導電物質（例如絕緣膠帶）以避免短路。
- ▶ 請將產品棄置於兒童無法觸及的地方。
- ▶ 請將該產品送交Hilti Store處理或洽詢權責的廢棄處理公司。

Hilti產品所採用的材料大部分均可回收再利用。材料在回收前必須正確地分類。Hilti在許多國家都有提供老舊機具回收服務。請洽詢Hilti客服中心或您在地經銷商。



- ▶ 請勿將機具、電子設備或電池當作一般家用廢棄物處理！

10 製造商保固

- ▶ 如果您對於保固條件有任何問題，請聯絡當地Hilti代理商。

Hilti Taiwan Co., Ltd.

4/F, No. 2 Jen Ai Road, Sec. 2, Taipei, 10060 Taiwan

Tel. +886 2 2357 9090

11 其他資訊

有關於操作、技術、環境和回收的更多資訊，請參訪以下連結：qr.hilti.com/manual/?id=2345499
您也可在文件最後找到本連結的QR碼。

原版操作说明译文

1 文档信息

1.1 关于该文档

- 首次操作或使用前，请先阅读本文档。这是安全、无故障地操作和使用产品的前提条件。
- 请遵守本档中以及产品上的安全说明和警告。
- 请务必将本操作说明与本产品保存在一起，确保将操作说明随产品一起交给他人。

1.2 所用标志的说明

1.2.1 警告

警告是为了提醒您在处理或使用此产品时会发生的危险。使用以下信号词：

-危险-

危险！

- ▶ 用于让人们能够注意到会导致严重身体伤害或致命的迫近危险。





-警告-

警告！

▶ 用于提醒人们注意可能导致严重或致命伤害的潜在危险。



-小心-

小心！

▶ 用于提醒人们注意可能造成人身伤害、设备损坏或其他财产损失的潜在危险情况。

1.2.2 操作说明中的符号

本操作说明中使用下列符号：

	遵守操作说明
	使用说明和其他有用信息
	处理可回收材料
	不得将电气设备和电池作为生活垃圾处置

1.2.3 图示中的符号

图示中使用了下列符号：

	这些编号指本操作说明开始处的相应图示。
	图示中的编号反映操作顺序，可能与文本中描述的步骤不同。
	位置编号被用于概览图中并表示产品概览段落中的图例编号。
	这些字符旨在提醒您特别注意操作本产品时的某些要点。

1.3 与产品相关的符号

1.3.1 产品上的符号

产品上使用下列符号：

	本产品支持近场通信 (NFC) 技术，兼容 iOS 和安卓平台。
	锂离子电池
	切勿将电池用作敲击工具。
	请勿让电池掉落。切勿使用受到撞击或有任何损坏的电池。
	保护等级 II (双重绝缘)
	运输模式
	待机模式
	工作模式

1.4 产品信息

产品设计适用于专业用户，只有经过专门训练的授权人员才允许操作、维修和维护本产品。必须将任何可能的危险专门告知该人员。不按照说明使用或由未经培训的人员不正确地使用本产品及其辅助设备可能会带来危险。



型号名称和序列号印在铭牌上。

- ▶ 在下表中填写序列号。在联系 Hilti 维修中心或当地 Hilti 机构询问产品时，将要求您提供产品的详细信息。
产品信息

便携式能源系统	B 3600
代次	01
序列号	

1.5 符合性声明

制造商全权负责声明，此处所述及的产品符合现行法规和标准。一致性声明副本位于本文档结尾处。技术文档在此处归档：

Hilti Entwicklungsgesellschaft mbH | Tool Certification | Hiltistrasse 6 | D-86916 Kaufering, Germany

2 安全

2.1 一般安全说明

- ▶ 请遵守以下关于安全操作和使用锂离子电动工具电池的安全提示。若未能遵守，会导致皮肤刺激、严重的腐蚀伤、化学烫伤、火灾和/或爆炸。
- ▶ 只有产品和附件处于良好的技术状态时才能使用。
- ▶ 切勿以任何方式擅自改动或改装本产品或附件。禁止打开本产品。
- ▶ 切勿用手指、工具、珠宝或其他导电物体接触电触点。
- ▶ 不得短接产品的输出端。
- ▶ 不使用接口时请合上保护盖。
- ▶ 请勿拆解、挤压或焚烧本产品，也不要让其暴露在 80 °C 以上的高温下。
- ▶ 切勿将本产品暴露在直射的阳光下、高温、火花或明火中。可能会导致爆炸。
- ▶ 确保本产品远离雨水、潮气和液体。受潮会导致短路、漏电、燃烧、火灾或爆炸。
- ▶ 不得在易爆环境中使用或存放本产品。
- ▶ 使用产品时不要超过其规定的限值。
- ▶ 请小心地处理本产品，以防损坏本产品和避免对健康极有害的液体泄漏！
- ▶ 使用本产品时，确保其稳固放置。仅将本产品放置在防滑表面上。放置时注意避免产品部分悬空。
- ▶ 确保所连接用电设备的电缆足够长，即电源线不得处于绷紧状态。
- ▶ 如果产品受到撞击或有任何损坏，请勿使用本产品或为其充电。定期检查本产品是否有损坏的迹象。
- ▶ 不要站立在本产品上 (不要用其替代梯子)。
- ▶ 请勿使用起重机或起重设备运输产品。
- ▶ 遵守您所在地有关用电设备安全操作的法规。
- ▶ 请勿将损坏的用电设备连接到本产品上。
- ▶ 请勿将发电机连接到产品的输出端上。
- ▶ 只能使用配套的充电线对本产品进行充电。
- ▶ 连接用电设备之前，请确认本产品和用电设备均已关机。使用完毕后始终要关断用电设备。
- ▶ 请勿使用本产品运行生命维持医疗用电设备。
- ▶ 如果本产品发热烫手，则可能有故障。请将本产品放在醒目且无火灾风险的地方，并与易燃物品保持足够距离。使其冷却下来。如果一小时后本产品仍然发热烫手，则表示存在故障。请联系 Hilti 维修中心或阅读文档“有关 Hilti 锂离子电池安全性和使用的提示”。



请遵守适用于锂离子电池运输、存放和使用的特殊准则。

请通过扫描该操作说明末尾的二维码来阅读有关 Hilti 锂离子电池安全性和使用的提示。



3.1 产品概览

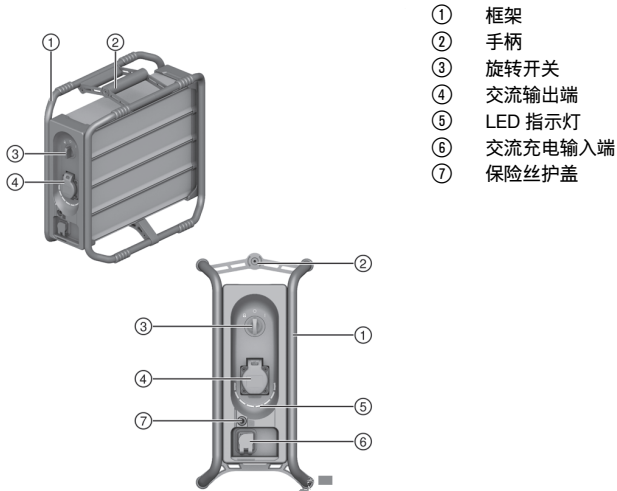

3.2 合规使用

所述产品为便携式能源系统。本产品规定用于运行通过电缆连接的用电设备。

3.3 包装清单

便携式能源系统，充电电缆，操作说明

经批准可以与本产品搭配使用的其它系统产品，可以在您当地的 www.hilti.group 购买或访问 **Hilti Store** 在线订购

3.4 LED 指示灯

Hilti B 3600 能量系统可显示充电状态和出错信息。

如果识别到出错消息，LED 会根据当前的充电状态亮起或闪烁。

状态	含义
八个 (8) LED 持续亮起绿光	充电状态：100% 至 88%
七个 (7) LED 持续亮起绿光。	充电状态：87% 至 76%
六个 (6) LED 持续亮起绿光。	充电状态：75% 至 63%
五个 (5) LED 持续亮起绿光。	充电状态：62% 至 50%
四个 (4) LED 持续亮起绿光	充电状态：49% 至 37%
三个 (3) LED 持续亮起绿光	充电状态：36% 至 25%
两个 (2) LED 持续亮起绿光	充电状态：24% 至 12%
一个 (1) LED 持续亮起绿光	充电状态：12% 至 1%
一个 (1) LED 闪烁绿光 (充电电缆未连接)。	锂离子电池电量耗尽。为电池充电。
无 LED 亮起。	便携式能源系统关闭。请将其接通。 如接通后无 LED 亮起，请联系 Hilti 维修中心。
显示当前充电状态的 LED 闪烁绿光 (充电过程中)。	锂离子电池正在充电。



状态	含义
一个或多个 LED 持续亮起黄光。	出现过电流，交流输出端已停用。 脱开所有用电设备。将旋转开关转到待机 。等待 10 秒钟之后重新将旋转开关转到操作 。现在可以重新使用能源系统。 如果信息仍然存在，请联系 Hilti 维修中心。
一个或多个 LED 闪烁黄光。	能源系统已超出允许的温度范围。操作或充电已中断。 将用电设备或充电电缆从能源系统上脱开，然后将能源系统切换至待机 。之后使能源系统温度缓慢恢复到允许的温度范围内。一旦温度到达允许的温度范围内，即可继续使用能源系统或进行充电。 如果信息仍然存在，请联系 Hilti 维修中心。
一个 (1) LED 快速闪烁红光	存在系统故障。拔下用电设备或充电电缆，然后将能源系统切换至运输模式 并联系 Hilti 维修中心。

3.5 旋转开关

旋转开关有以下三个档位：

	运输	在运输模式下，所有接口无效并且能源系统关闭。
	待机 / 充电模式	在待机模式下，交流输出端无电压，交流充电输入端激活。LED 不亮。
	操作	在操作模式下，交流输出端激活，可以连接和运行用电设备。LED 指示充电状态或出错信息。

4 技术数据

	高电压
输出电压	220 V ... 240 V / 50-60 Hz
额定输出功率	3,600 W / 16 A
峰值输出功率最长持续 120 秒	7,200 W / 32 A
可用能源	2.1 kWh
充电功率	1,000 W / 4 A
保护等级	IP 54+
重量	19.8 kg (43.7 lb)
尺寸 (长 x 宽 x 高)	420 mm x 210 mm x 420 mm (16.5 in x 8.3 in x 16.5 in)
适合工作的环境温度	-17 °C ... 60 °C (1 °F ... 140 °F)
存放温度	-20 °C ... 40 °C (-4 °F ... 104 °F)
电池充电起始温度	0 °C ... 45 °C (32 °F ... 113 °F)

5 操作

请遵守本文档以及产品上的安全说明和警告。

5.1 充电

1. 将旋转开关调至待机 位置。



2. 将随附的充电电缆连接到交流充电输入端，然后顺时针转动卡口锁，直至其卡止。



为确保功能正常，注意卡口锁是否正确卡止。

3. 将充电电缆连接到插座上。
 - ▶ 亮起绿光的 LED 显示当前充电状态。
 - ▶ 如果储能装置充电完毕，则所有 LED 亮起 10 秒钟。随后指示灯熄灭。
4. 充电完毕后拔出充电电缆并将储能装置切换至运输模式

5.2 操作



-警告-

电气危险！可能产生电击和/或部件损坏。

- ▶ 连接多个用电设备时，必须使用故障电流保护装置 (PRCD) 保护这些用电设备。
- ▶ 请注意所描述的连接选项/组合。

1. 将旋转开关调至操作 位置。能源系统激活，LED 闪烁。
 - ▶ 如果随后有一个或多个 LED 亮起绿光，说明能源系统处于可用状态。
 - ▶ 如果完成启动步骤后某个 LED 闪烁绿光，则能源系统已完全放电。为电池充电。
 - ▶ 如果完成启动步骤后没有 LED 亮起，说明存在故障。请联系 Hilti 维修中心。
2. 将一个用电设备连接到交流输出端上。
3. 在能源系统上连接多个用电设备时，请注意以下提示：
 - ▶ 当连接带吸尘器的用电设备时，该用电设备必须在吸尘器端配备故障电流保护开关。
 - ▶ Hilti 为连接 2 个用电设备的用途提供带故障电流保护开关的电缆分支器。
 - ▶ 使用多联插座时，所有连接的用电设备必须分别使用一个故障电流保护开关进行保护。
4. 操作时 LED 会显示当前充电状态。
5. 如需中断使用能源系统，将旋转开关调至待机 即可。
6. 如需彻底关机，将旋转按钮调至运输模式 位置。

6 维护和保养



-警告-

激活的产品有造成人身伤害的危险！

- ▶ 在进行所有维护和修理作业前，始终将本产品切换至运输模式

工具的保养

- 请小心去除顽固的污垢。
- 请仅使用微湿的抹布清洁外壳。不要使用含硅清洁剂，否则可能腐蚀塑料件。
- 请使用洁净干燥的抹布来清洁产品的接头。
- 切勿将本产品暴露在高湿度的环境中 (例如将其浸在水中或放在雨中)。如果本产品浸湿，请如处理损坏的电池那样对其进行处理。将其隔离在不可燃的容器中，然后联系 Hilti 维修中心。

维护

- 定期检查所有可见部件和控制器是否出现损坏迹象，确保其全部正常工作。
- 如果发现产品有损坏和/或有功能故障，请不要使用。立即将本产品交给 Hilti 维修中心修复。
- 清洁和维护之后，安装所有护板或保护装置并检查其功能是否正常。



为确保安全和可靠的操作，仅使用 Hilti 原装备件和耗材。经 Hilti 许可与产品搭配使用的备件、耗材和附件可到您当地的 Hilti Store 购买或访问：www.hilti.group

6.1 更换保险丝



-警告-

电击危险！如果试图在电源线连接电源插座的情况下执行保养和维护，则会导致严重受伤和烫伤。

- ▶ 执行维护和保养任务之前，请务必拔出电源线。



-小心-

使用错误的保险丝会导致火灾危险！使用错误的保险丝规格可能引起火灾。

- ▶ 只能使用同一型号、同一额定电流以及同一熔断特性的保险丝。

1. 拧下保险丝护盖。
2. 取出保险丝。将其更换为新的保险丝。

材料

细保险丝

T5A L 250V; 5 mm × 20 mm

3. 再次拧上保险丝护盖。

7 运输和存放

运输

- ▶ 仅限以运输模式 运输本产品。
- ▶ 运输过程中，应防止本产品受到过度的冲击和振动。请遵守当地的电池运输规定。
- ▶ 请勿以邮寄方式运送电池。有关如何运送完好电池的说明，请咨询您的发货商。
- ▶ 每次使用前以及长时间运输前后都要检查本产品是否损坏。
- ▶ 本产品禁止空运。如有必要，请联系航空公司。

存放

- ▶ 将产品存放到凉爽干燥的地方。请遵守技术数据中规定的温度极限值。
- ▶ 仅限以运输模式 存放本产品。
- ▶ 请勿在放电状态下长期存放本产品。这可能导致深放电。至少每 3 个月为产品充电一次。
- ▶ 切勿将本产品存放在阳光下、热源上或玻璃后。
- ▶ 请将本产品存放在儿童或非授权人员无法接近的位置。
- ▶ 每次使用前以及长时间存放前后都要检查本产品是否损坏。

8 故障排除

出现任何故障时，都应注意能源系统的 LED 指示灯。参见 LED 指示灯一章。

如果您碰到的问题未在此表中列出或您无法自行排除，请联系 Hilti 维修中心。

故障	可能原因	解决方案
连接的某个用电设备不运转或未以全功率运转。	插头未正确插入	▶ 将用电设备的插头正确插入电源插座。
	能源系统未处于操作模式。	▶ 将旋转开关调至操作 位置。
	电池电量耗尽	▶ 为能源系统电池充电。
	用电设备功率过高	▶ 注意能源系统的输出功率。不得连接高于能源系统输出功率的用电设备。

9 废弃处置

-警告-

废弃处理不当会有人身伤害的危险！漏出的气体或液体会带来健康危害。

- ▶ 如果外壳损坏，请勿发运本产品。
- ▶ 用非导电材料（比如绝缘带）包住端子，以防止短路。
- ▶ 在儿童接触不到的地方处置本产品。
- ▶ 请将本产品送交 Hilti Store 处置，或咨询当地的废弃处理机构以获取处置说明。

制造 Hilti 产品所用的大部分材料都可回收利用。在可以回收之前，必须正确分离材料。Hilti 在很多国家都提供旧工具回收服务。请咨询 Hilti 客户服务部门或您的销售顾问。



- ▶ 不得将电动工具、电子设备或电池作为生活垃圾处置！



10 制造商保修

- ▶ 如对保修条件有任何疑问，请联系您当地的 Hilti 代表。

11 更多信息

关于操作、技术、环保和回收的更多信息请查看以下链接：qr.hilti.com/manual/?id=2345499
文档末尾也提供二维码链接。



הוראות הפעלה מקוריות

1 תזכירים על התייעוד

1.1 על אודות תיעוד זה

- קרא את תיעוד זה במלואו לפני השימוש הראשון. רק כך ניתן להבטיח עבודה בטוחה ונטולת תקלות.
- ציית להוראות הבטיחות והאזהרות שבתייעוד זה ולאלה המצוינות על המוצר.
- שמור את הוראות ההפעלה תמיד בצמוד למוצר, והקפד להעביר אותן לאדם שאליו אתה מעביר את המוצר.

1.2 הסבר הסימנים

1.2.1 אזהרות

האזהרות מזהירות מפני סכנות בשימוש במוצר. במדריך זה מופיעות מילות המפתח הבאות:

⚠ סכנה

סכנה!

מציינת סכנה מיידית, המובילה לפציעות גוף קשות או למוות.

⚠ אזהרה

אזהרה!

מציינת סכנה אפשרית, שיכולה להוביל לפציעות גוף קשות או למוות.

⚠ זהירות

זהירות!

מציינת מצב שעלול להיות מסוכן ולהוביל לפציעות גוף או לנזקים לרכוש.

1.2.2 סמלים בהוראות ההפעלה

הסמלים הבאים מופיעים בהוראות הפעלה אלה:

שים לב להוראות ההפעלה	
הנחיות לשימוש ומידע שימושי נוסף	
טיפול נכון בחומרים למיחזור	
אין להשליך לפסולת הביתית מכשירים חשמליים וסוללות	

1.2.3 סמלים באיורים

הסמלים הבאים משמשים באיורים:

מספרים אלה מפנים לאיור המתאים בתחילת הוראות הפעלה אלה.	2
המספרים באיורים משקפים את רצף הפעולות, והם עשויים להיות שונים מרצף הפעולות המצוינות בטקסט.	3
מספרי הפריטים מופיעים באיור סקירה ותואמים את המספרים במקרא בפרק סקירת המוצר .	11
סימן זה אמור לעורר את תשומת לבך המיוחדת בעת השימוש במוצר.	

1.3 סמלים התלויים בדגם המוצר

1.3.1 סמלים על המוצר

הסמלים הבאים עשויים להופיע על המוצר:

המוצר תומך בטכנולוגיית NFC, התואמת את פלטפורמות iOS ו-Android.



Li-Ion	סוללת ליתיום-יון
	לעולם אין להשתמש בסוללה כפטיש.
	אין להפיל את הסוללה. אין להשתמש בסוללה שנחבטה או שניזוקה באופן אחר.
	דירוג הגנה II (בידוד כפול)
	מצב הובלה
	מצב המתנה
	מצב עבודה

1.4 פרטי המוצר

המוצרים של **HILTI** מיועדים למשתמש המקצועי, ורק אנשים מורשים, שעברו הכשרה מתאימה, רשאים לתפעל, לתחזק ולתקן אותם. אנשים אלה חייבים ללמוד באופן מיוחד את הסכנות האפשריות. המוצר המתואר והעדרים שלו עלולים להיות מסוכנים כאשר אנשים שלא עברו הכשרה מתאימה משתמשים בהם באופן לא מקצועי או כאשר משתמשים בהם שלא בהתאם לליעוד. שם הדגם והמספר הסידורי מצוינים על לוחית הדגם.

◀ רשום את המספר הסידורי בטבלה הבאה. בכל פנייה לנציגינו או למעבדת שירות יש לציין את נתוני המוצר.

נתוני המוצר

B 3600	מערכת אספקת אנרגיה נישאת
01	דור
	מס' סידורי

1.5 הצהרת תאימות

היצרן מצהיר באחריותו הבלעדית כי המוצר המתואר כאן עונה על דרישות החוק התקפות והתקנים התקפים. בסוף תיעוד זה ישנו צילום של הצהרת התאימות.

התיעוד הטכני שמור כאן:

Hilti Entwicklungsgesellschaft mbH | Zulassung Geräte | Hiltistraße 6 | 86916 Kaufering, Germany

2 בטיחות

2.1 הוראות בטיחות כלליות

- ◀ **שים לב להוראות הבטיחות הבאות בנושא טיפול בטוח ושימוש בטוח בסוללות ליתיום-יון.** אי הקפדה עשוי להוביל לגירויים בעור, פציעות צריבה קשות, כוויות כימיות, דלקה ו/או לפיצוץ.
- ◀ השתמש במוצר ובאביזרים רק בתנאי שהם נמצאים במצב טכני מושלם.
- ◀ אל תבצע בשום אופן שינויים או מניפולציות במוצר או באביזרים. אסור לפתוח את המוצר.
- ◀ אל תגיע במגעיים החשמליים באצבעותיך, באמצעות כלי עבודה, תכשיטים או באמצעות עצמים מוליכי חשמל אחרים.
- ◀ אין לקצר את היציאות של המוצר.
- ◀ חבר את כיסויי המגן של החיבורים כאשר הם אינם בשימוש.
- ◀ אסור לפרק את המוצר, למעוך אותו או לחשוף אותו לטמפרטורה מעל 80°C או לשרוף אותו.
- ◀ לעולם אין לחשוף את המוצר לקרינת שמש ישירה, לטמפרטורה גבוהה, לניצוצות או ללהבה גלויה. זה עלול להוביל לפיצוץ.
- ◀ הרחק את המוצר מגשם, מרטיבות ומנוזלים. חדירת לחות עלולה לגרום קצר, התחשמלות, כוויות, דליקה ופיצוץ.
- ◀ אין להשתמש במוצר או לאחסן אותו במקומות שקיימת בהם סכנת פיצוץ.
- ◀ השתמש במוצר רק במסגרת גבולות השימוש המוגדרים.
- ◀ טפל במוצר בהקפדה כדי למנוע נזקים ולמנוע דליפה של נוזלים מסוכנים לבריאות!
- ◀ ודא שהמוצר עומד יציב כשמשתמשים בו. הצב את המוצר רק על משטח מונע החלקה. ודא שהמוצר אינו בולט מעבר לקצה המשטח שעליו הוא עומד.
- ◀ ודא שבכל החשמל של הצרכן המחובר ארוך מספיק, אסור שהכבל יהיה מתוח.
- ◀ אין להשתמש במוצר ולטעון אותו אם הוא נחבט או ניזוק בדרך אחרת. בדוק את המוצר באופן סדיר כדי לזהות אם ישנם נזקים.
- ◀ אין להשתמש במוצר כסולם.
- ◀ אין להוביל את המוצר באמצעות עגורן או ציוד הרמה.



- ◀ שמור על תקנות החוק המקומיות בנוגע להפעלה של מכשירים חשמליים.
- ◀ אין לחבר למוצר צרכני חשמל פגומים.
- ◀ אין לחבר מוצרים מספקי חשמל ליציאות של המוצר.
- ◀ טען את המוצר רק באמצעות כבל הטעינה המסופק.
- ◀ ודא שהמוצר וצרכן החשמל כבויים לפני שאתה מחבר את צרכן החשמל. הקפד לכבות את צרכן החשמל לאחר השימוש.
- ◀ אין להשתמש במוצר להפעלת מכשירים רפואיים משמרי חיים.
- ◀ אם המוצר חם מכדי לגעת בו, ייתכן שהוא פגום. הצב את המוצר במקום לא דליק, גלוי, רחוק מספיק מחומרים דליקים. הנח לו להתקרר. אם כעבור שעה המוצר עדיין חם מדי למגע, אז הוא פגום. פנה לשירות של Hilti או קרא את המסמך "הנחיות בנושא בטיחות ושימוש בסוללות ליתיום-יון של Hilti".

שים לב לתקנות המיוחדות החלות על הובלה, אחסון ושימוש בסוללות ליתיום-יון. קרא את ההנחיות בנושא בטיחות ושימוש בסוללות ליתיום-יון של Hilti; אפשר להגיע אליהן דרך קוד ה-QR שבסוף הוראות אלה.

3 תיאור

3.1 סקירת המוצר

- ① מסגרת
- ② ידית אחיזה
- ③ מתג סיבובי
- ④ יציאת AC
- ⑤ נורית חיווי
- ⑥ כניסת טעינה
- ⑦ מכסה הנתך

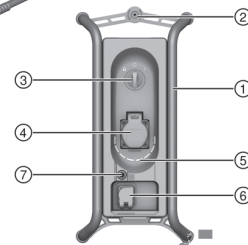
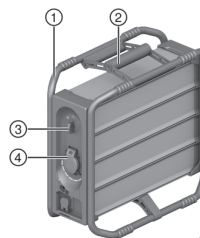

3.2 שימוש בהתאם לייעוד

המוצר המתואר הוא מערכת אספקת אנרגיה נישאת. הוא מיועד לאספקת חשמל לצרכני חשמל המחוברים באמצעות כבל.

3.3 מפרט אספקה

מערכת אספקת אנרגיה נישאת, כבל טעינה, הוראות הפעלה
מוצרים נוספים המאושרים עבור המוצר שלך תמצא ב-Hilti Store או בכתובת: www.hilti.group

3.4 נוריות חיווי

מערכת אספקת האנרגיה B 3600 של Hilti יכולה להציג את רמת הטעינה והודעות תקלה. אם מזוהות הודעות תקלה, הנוריות יאירו או יבהבו על פי רמת הטעינה הנוכחית.

משמעות	מצב
רמת טעינה: 100% עד 88%	שמונה (8) נוריות מאירות ברציפות בירוק
רמת טעינה: 87% עד 76%	שבע (7) נוריות מאירות ברציפות בירוק.
רמת טעינה: 75% עד 63%	שש (6) נוריות מאירות ברציפות בירוק.
רמת טעינה: 62% עד 50%	חמש (5) נוריות מאירות ברציפות בירוק.



מצב	משמעות
ארבע (4) נוריות מאירות ברציפות בירוק	רמת טעינה: 49% עד 37%
שלוש (3) נוריות מאירות ברציפות בירוק	רמת טעינה: 36% עד 25%
שתי (2) נוריות מאירות ברציפות בירוק	רמת טעינה: 24% עד 12%
נורית אחת (1) מאירה ברציפות בירוק	רמת טעינה: 12% עד 1%
נורית אחת (1) מהבהבת בירוק (ככל הטעינה אינו מחובר).	סוללת הליתיום-יון ריקה לגמרי. טען את הסוללה.
אף נורית אינה מאירה.	מערכת אספקת האנרגיה הנישאת כבויה. הדלק אותה. אם לאחר ההדלקה אף נורית לא אינה מאירה, פנה לשירות של Hilti.
הנורית של רמת הטעינה הנוכחית מהבהב בירוק (במהלך הטעינה).	סוללת הליתיום-יון נטענת.
נורית לא אחת או יותר מאירות ברציפות בצהוב.	היציאות הושבתו עקב זרם-יתר. נתק את כל צרכני החשמל. העבר את המתג הסיבובי למצב המתנה (⏸). המתן 10 שניות והעבר את המתג הסיבובי בחזרה למצב פעולה (⏻). כעת אפשר להשתמש שוב במערכת אספקת האנרגיה. אם ההודעה עדיין קיימת, פנה לשירות של Hilti.
נורית לא אחת או יותר מהבהבת בצהוב.	הטמפרטורה של מערכת אספקת האנרגיה חורגת מהטווח המותר. הפעולה או הטעינה הופסקו. נתק את צרכן החשמל או את כבל הטעינה ממערכת אספקת האנרגיה, והעבר את מערכת אספקת האנרגיה למצב המתנה (⏸). לאחר מכן העבר בהדרגה את מערכת אספקת האנרגיה לטווח הטמפרטורות המותר. ברגע שהיא מגיעה לטווח המותר, אפשר לחזור ולהשתמש במערכת אספקת האנרגיה או לטעון אותה. אם ההודעה עדיין קיימת, פנה לשירות של Hilti.
נורית אחת (1) מהבהבת במהירות באדום	ישנה תקלת מערכת. נתק את צרכן החשמל או את כבל הטעינה, העבר את מערכת אספקת האנרגיה למצב הובלה (⏻) ופנה לשירות של Hilti.

3.5 מתג סיבובי

למתג הסיבובי ישנם שלושת המצבים הבאים:

	הובלה	במצב הובלה כל החיבורים אינם פעילים, ומערכת אספקת האנרגיה כבויה.
	המתנה / מצב טעינה	במצב המתנה יציאות ה-AC נטולות מתח, כניסת טעינת ה-AC פעילה. נוריות ה-LED אינן מאירות.
	הפעלה	במצב פעולה יציאות ה-AC פעילות, אפשר לחבר צרכן חשמל ולהפעיל אותו. נוריות ה-LED מטמנות את רמת הטעינה או הודעות תקלה.

4 נתונים טכניים

מתח גבוה	מתח מוצא
220 וולט ... 240 וולט / 60-50 Hz	
3,600 ואט / 16 אמפר	הספק מוצא נקוב
7,200 ואט / 32 אמפר	הספק מוצא שיא עבור מקסימום 120 שניות
2.1 קילוואט-שעה	אנרגיה זמינה
1,000 ואט / 4 אמפר	הספק טעינה
IP 54+	סוג הגנה
19.8 ק"ג (43.7 ליברה)	משקל
420 מ"מ x 210 מ"מ x 420 מ"מ (16.5 אינץ' x 8.3 אינץ' x 16.5 אינץ')	מידות (אורך x רוחב x גובה)



מתח גבוה	
60 °C ... -17 °C (140 °F ... 1 °F)	טמפרטורת סביבה בעבודה
40 °C ... -20 °C (104 °F ... -4 °F)	טמפרטורת אחסון
45 °C ... 0 °C (113 °F ... 32 °F)	טמפרטורת הסוללה בתחילת הטעינה

5 תפעול

צייט ליהוראות הבטיחות והאזהרות שבתייעוד זה ולאלה המצוינות על המוצר.

5.1 טעינה

1. סובב את המתג הסיבובי למצב המתנה
2. חבר את כבל הטעינה המסופק לכניסת טעינת ה-AC, וסבב את מחבר הבינוט בכיוון השעון עד שהוא ננעל.

כדי להבטיח תפקוד תקין, ודא שנעילת הבינוט אכן ננעלת.



3. חבר את כבל הטעינה לשקע חשמל.
 - ◀ נוריות לד המאירות בירוק מציינות את רמת הטעינה הנוכחית.
 - ◀ כאשר מערכת אספקת האנרגיה טעונה לגמרי, כל נוריות הLED מאירות בירוק למשך 10 שניות. לאחר מכן התצוגה נכבית.
4. לפני הטעינה נתק את כבל הטעינה, והעבר את מערכת אספקת האנרגיה למצב הובלה .

5.2 הפעלה

אזהרה

סכנה ממתח חשמלי! סכנת התחשמלות ו/או נזקים לרכיבים.

- ◀ כאשר מחברים יותר מצרכן אחד, הצרכנים צריכים להיות מוגנים באמצעות ממסר פחת נייד (PRCD).
- ◀ שים לב לאפשרויות/שילובי החיבור המוסברים כאן.

1. סובב את המתג הסיבובי למצב פעולה . מערכת אספקת האנרגיה תופעל, והנוריות יבהבו.
 - ◀ אם לאחר מכן נורת לד אחת או יותר מאירות בירוק, מערכת אספקת האנרגיה מוכנה לשימוש.
 - ◀ אם לאחר תהליך ההפעלה נורת אחת מהבהב בירוק, מערכת אספקת האנרגיה טעונה לגמרי. טען את הסוללה.
 - ◀ אם לאחר תהליך ההפעלה אף נורת אינה מאירה, ישנה תקלה. אבא פנה למעבדת שירות של Hilti.
2. חבר צרכן חשמל אחר לציאת ה-AC.
3. שים לב להנחיות הבאות בנוגע להפעלה של כמה צרכני חשמל באמצעות מערכת אספקת האנרגיה:
 - ◀ בהפעלה של צרכן חשמל עם חיבור ביניים של שואב אבק, יש לחבר את הצרכן לשואב האבק עם ממסר פחת.
 - ◀ Hilti מציעה כבל מפצל עם ממסר פחת לצורך חיבור של שני צרכנים.
 - ◀ כאשר משתמשים בשקע מפצל, כל אחר מהצרכנים צריך להיות מוגן באמצעות ממסר פחת.
4. נוריות לד מציינות את רמת הטעינה במהלך הפעולה.
5. כדי להפסיק את השימוש במערכת אספקת האנרגיה, סובב את המתג הסיבובי למצב המתנה .
6. כדי לכבות לגמרי את מערכת אספקת האנרגיה, סובב את המתג הסיבובי למצב הובלה .

6 טיפול ותחזוקה

אזהרה

סכנת פציעה כשהמוצר פעיל!

- ◀ העבר את המוצר למצב הובלה לפני כל עבודות טיפול או תחזוקה.

טיפול במוצר

- הסר בזהירות לכלוך דבוק.
- נקה את גוף המכשיר רק באמצעות מטלית לחה מעט. אל תשתמש בחומרי טיפול המכילים סיליקון, מאחר שהם עלולים לפגוע בחלקי הפלסטיק.
- נקה את המגעים באמצעות מטלית נקייה ויבשה.



- בשום אופן אין לחשוף את המוצר ללחות גבוהה (לדוגמה להטביל אותו במים או להניח אותו בגשם).
- אם המוצר נרטב, יש לטפל בו כמו בסוללה פגומה. בודד אותו במיכל לא דליק ופנה לשירות של Hilti.

תחזוקה

- בדוק באופן סדיר את כל החלקים הגלויים כדי לאתר נדקים ולוודא שכל הרכיבים פועלים באופן תקין.
- אל תפעיל את המוצר אם ישנם נדקים ו/או תקלות. פנה מיד לשירות של Hilti כדי לתקן את המוצר.
- לאחר עבודות טיפול ותחזוקה יש להתקין בחזרה את כל ציוד ההגנה ולבדוק שהוא פועל בצורה תקינה.

לצורך הפעלה בטוחה של המכשיר יש להשתמש רק בחלקי חילוף וחומרים מתכלים מקוריים. את חלקי החילוף, החומרים המתכלים והאביזרים שאושרו על-ידי Hilti עבור המוצר שלך תמצא ב-Hilti Store שלך או בכתובת: www.hilti.group

6.1 החלפת נתיך

⚠ אזהרה

סכנת התחשמלות! עבודות טיפול ותחזוקה כאשר תקע החשמל מחובר לשקע עלולות להוביל לפציעות ולכוויות קשות. לפני ביצוע עבודות טיפול או תחזוקה כלשהן יש להקפיד ולנתק את תקע החשמל!

⚠ זהירות

סכנת שרפה עקב נתיך לא מתאים! שימוש בנתיך במפרט שגוי עלול להוביל לשרפה. השתמש אך ורק בנתיך מאותו הסוג, הזרם הנקוב ובעל אותם מאפייני ניתוק.

- הברג החוצה את מסכה הנתיך.
- הוצא את הנתיך. החלף אותו בנתיך חדש.

חומר
נתיך עדין T5A L 250V; 5 mm x 20 mm

- הברג בחזרה את מסכה הנתיך.

7 הובלה ואחסון

הובלה

- הובל את המוצר רק כשהוא מצב הובלה.
- במהלך ההובלה יש להגן על המוצר מפני חבטות ורעידות חזקות. **שים לב לכללי ההובלה במדינתך בנוגע לסוללות.**
- אסור לשלוח סוללות בדואר. אם אתה רוצה לשלוח סוללות לא פגומות, פנה לשם כך לחברת משלוחים והובלות.
- בדוק אם ישנם נדקים במוצר לפני כל שימוש וכן לפני הובלה ארוכה.
- אסור להוביל את המוצר במטוס. פנה לחברת התעופה במקרה הצורך.

אחסון

- אחסן את המוצר במקום קריר ויבש. שים לב לערכי הגבול של הטמפרטורה, כמוצין בנתונים הטכניים.
- אחסן את המוצר רק כשהוא מצב הובלה.
- אין לאחסן את המוצר לתקופה ממושכת כשהסוללה ריקה. זה עלול להוביל לפריקה עמוקה. טען את המוצר לפחות כל שלושה חודשים.
- אין לאחסן את המוצר בשום אופן בשמש, על מקורות חום או מאחורי זכוכית.
- אחסן את המוצר הרחק מהישג ידם של ילדים ואנשים אחרים לא מורשים.
- בדוק אם ישנם נדקים במוצר לפני כל שימוש וכן לפני אחסון ממושך.

8 תיקון תקלות

אם ישנה תקלה, שים לב לחיויים של הנוריות של מערכת אספקת האנרגיה. ראה הפרק **נוריות חיווי**. אם מתרחשת תקלה שאינה מוסברת בטבלה זה או שאינך יכול לתקן בעצמך, פנה לשירות של Hilti.

תקלה	סיבה אפשרית	פתרון
צרכן חשמל מחובר אינו פועל או פועל בהספק חלקי.	התקע אינו נעוץ היטב	נעץ את התקע של צרכן החשמל בצורה נכונה בשקע החשמל.
	מערכת אספקת האנרגיה אינה נמצאת במצב פעולה.	סובב את המתג הסיבובי למצב פעולה.



תקלה	סיבה אפשרית	פתרון
צרכן חשמל מחובר אינו פועל או פועל בהספק חלקי.	הסוללה הנטענת ריקה	טען את הסוללה של מערכת אספקת האנרגיה.
	ההספק של הצרכן גבוה מדי	שים לב להספק המוצא של מערכת אספקת האנרגיה. אל תחבר אף צרכן שהספק המוצא שלו גדול יותר.

9 סילוק

⚠ אזהרה

- סכנת פציעה בעקבות סילוק לא תקין!** סכנה בריאותית מהשתחררות גזים ונזולים.
- ◀ אין לשלוח את המוצר כאשר הגוף שלו ניזוק.
 - ◀ כסה את החיבורים באמצעות חומר לא מוליך, כדי למנוע קצר.
 - ◀ סלק את המוצר כך שלא יוכל להגיע לידיהם של ילדים.
 - ◀ סלק את המוצר ב-Hilti Store או פנה לחברת המיחזור האחראית.

המוצרים של Hilti מיוצרים בחלקם מגדול מחומרים ניתנים למיחזור. כדי שניתן יהיה למחזרם דרושה הפרדת חומרים מקצועית. במדינות רבות Hilti תקבל את המכשיר הישן שלך בחזרה לצורך מיחזור. פנה לשירות של Hilti או למשווק.

- ◀ אין להשליך כלי עבודה חשמליים, כלים אלקטרוניים וסוללות לפסולת הביתית!

10 אחריות יצרן

- ◀ אם יש לך שאלות בנושא תנאי האחריות, אנא פנה למשווק Hilti הקרוב אליך.

11 מידע נוסף

מידע נוסף על ההפעלה, הטכנולוגיה, הגנת הסביבה ומיחזור תמצא בקישור הבא: qr.hilti.com/manual/?id=2345499. את הקישור הזה תמצא גם בסוף תיעוד זה בצורת קוד QR.





EC Declaration of Conformity | UK Declaration of Conformity



Manufacturer:
Hilti Corporation
Feldkircherstraße 100
9494 Schaan | Liechtenstein

UK Importer:
Hilti (Gt. Britain) Limited
1 Trafford Wharf Road, Old Trafford
Manchester, M17 1BY

B 3600 (01)

Serial Numbers: 1-99999999999

2014/53/EU | Radio Equipment Regulations
2017

EN 62368-1:2014 +
AC:2015 + AC:2017 +
A11:2017

EN 301 489-1 V2.2.3

EN 301 489-17 V3.2.4

2011/65/EU | The Restriction of the Use of
Certain Hazardous Substances in Electrical and
Electronic Equipment Regulations 2012

EN 300 328 V2.2.2

Dr. Tahar Zrilli
Head of Quality and Process Management
Business Area Electric Tools & Accessories

Schaan, 15.11.2021

Tassilo Deinzer
Executive Vice President
Business Unit Power Tools & Accessories





Hilti Corporation
LI-9494 Schaan
Tel.:+423 234 21 11
Fax:+423 234 29 65
www.hilti.group



2345499